



- IT ATTENZIONE: leggere le istruzioni prima dell' utilizzo.
- EN WARNING: read the instructions carefully before use.
- FR ATTENTION: lire attentivement les instructions avant l'usage.
- DE ACHTUNG: die anweisungen bitte vor gebrauch sorgfältig lesen.
- ES ADVERTENCIA: leer atentamente las advertencias antes el uso de aparato.
- AR تنبيه: اقرأ التعليمات قبل الاستخدام.
- RU ВНИМАНИЕ: ПЕРЕД ИСПОЛЬЗОВАНИЕМ ПРОЧИТАЙТЕ ИНСТРУКЦИЮ ПО ЭКСПЛУАТАЦИИ.

- PT ATENÇÃO: ler atentamente as instruções antes da utilização
- NL LET OP: vóór gebruik de gebruiksaanwijzing aandachtig lezen.
- PL UWAGA: przed użyciem przeczytać instrukcję.
- ADVARSEL: les brugsanvisningen før brug.
- PAS PÅ! les instruktionsbogen før maskinen tages i brug.
- ATENȚIE: citiți instrucțiunile înainte de folosire.
- ATENȚIE: citiți instrucțiunile înainte de folosire.

- IT LAVASCIUGAPAVIMENTI
- EN FLOOR SCRUBBERS
- FR AUTOLAVEUSES
- DE SCHEURSAUGMASCHINEN
- ES FREGADORAS
- RU ПОЛОМОЕЧНЫЕ МАШИНЫ
- PT LAVADORAS FREGADORAS DE PAVIMENTOS
- AR اوتوماتيكي تنظيف
- NL SCHROBAUTOMAAT
- PL INSTRUKCJA OBSŁUGI (Automat myjący)
- NO GULVSKUREMASKIN MED TØRKEFUNKSJON
- DA GULVVASKEMASKINEN
- RO MAȘINA DE CURĂȚAT PARDOSELI

CPS 50



<http://comet.com.ru>

+7 (495) 565-30-14



info@comet.com.ru

8 (800) 707-66-48

Technical data plate



IT	ITALIANO	PAGINA	10
EN	ENGLISH	PAGE	26
FR	FRANÇAIS	PAGE	42
DE	DEUTSCH	SEITE	58
ES	ESPAÑOL	PAGINA	75
RU	РУССКИЙ	СТРАНИЦА	91
PT	PORTUGUÊS	PÁGINA	109
AR	العربية	صفحة	125-132
NL	NEDERLANDS	PAGE	133
PL	POLSKY	STR.	149
NO	NORWEGIAN	SIDE	164
DA	DANSK	SIDE	179
RO	ROMANIAN	PAG.	195

E - (AC 230V)

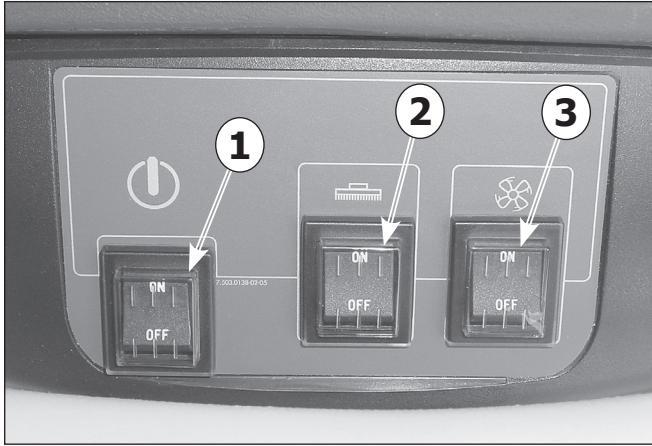

A

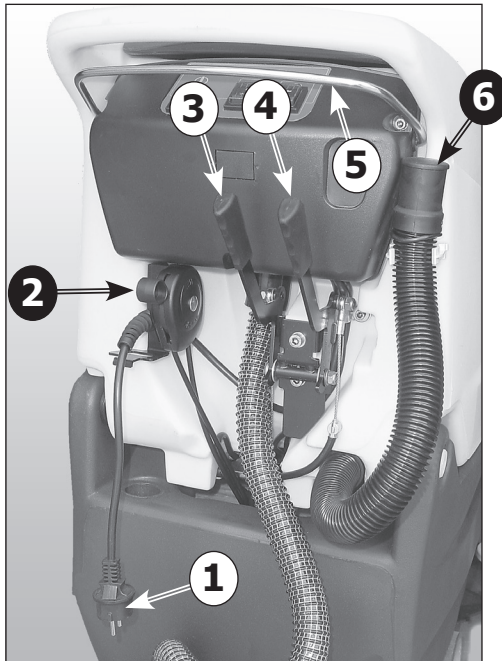

B

B - (DC 24V)

C

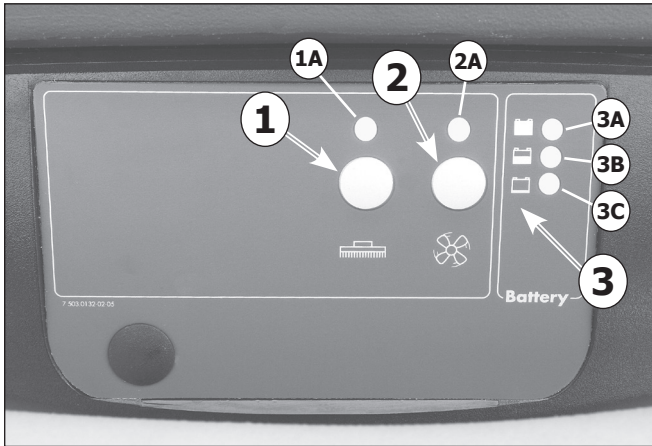

D

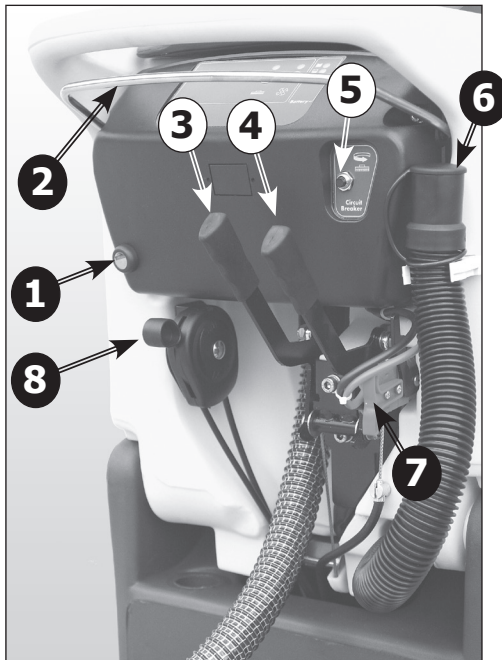

BT - (DC 24V con trazione - with traction - avec traction - mit Traktion - con tracción)

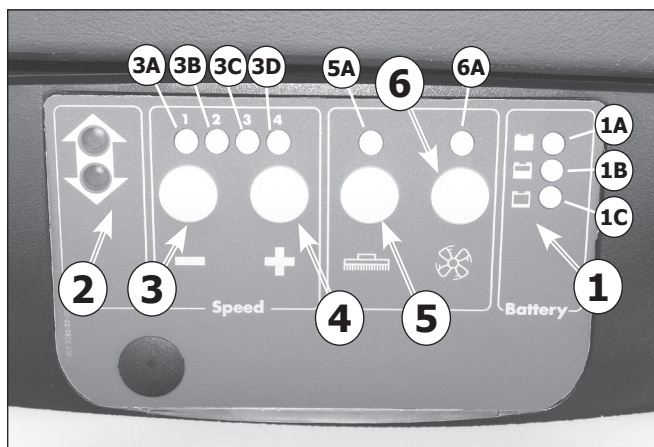

E

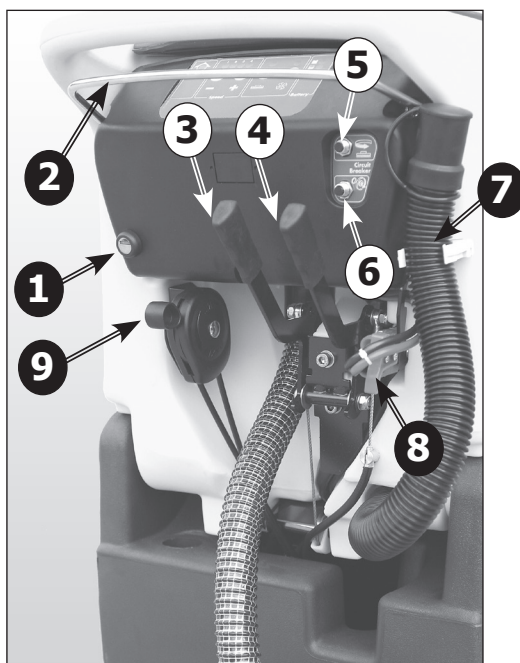

F

G

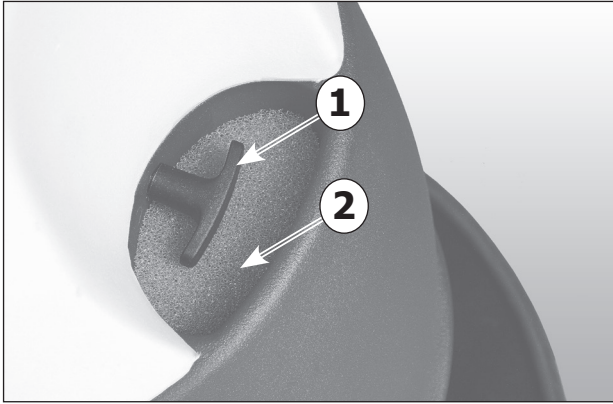

H

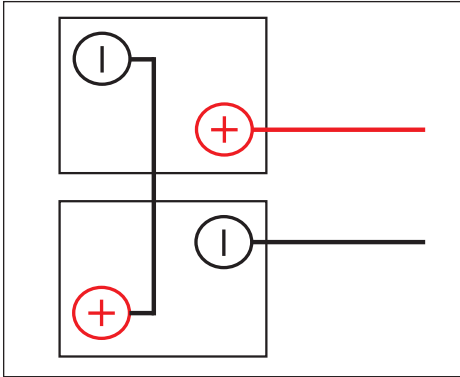

I

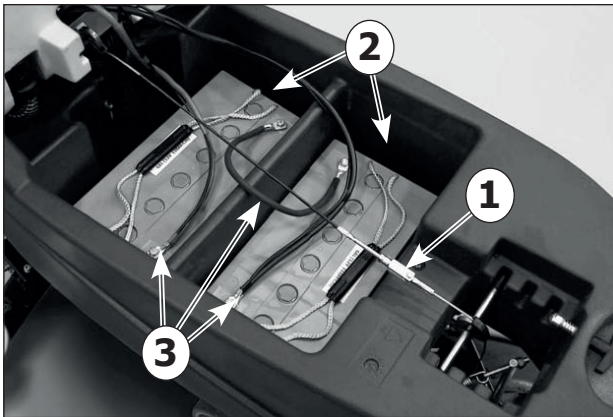

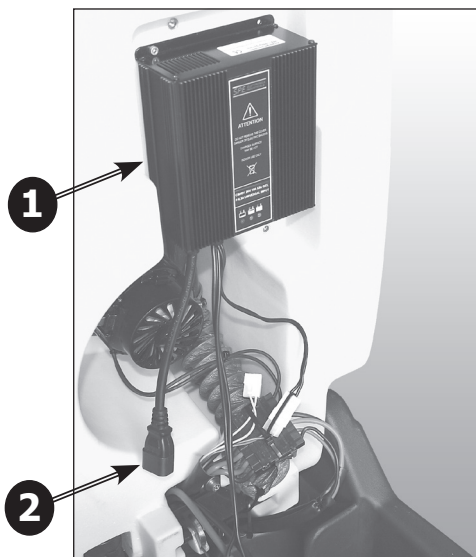

L

M

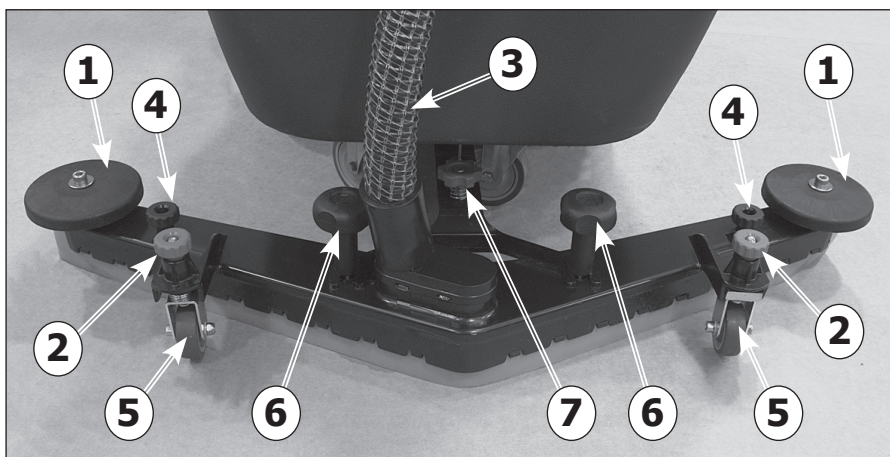

N



O



P

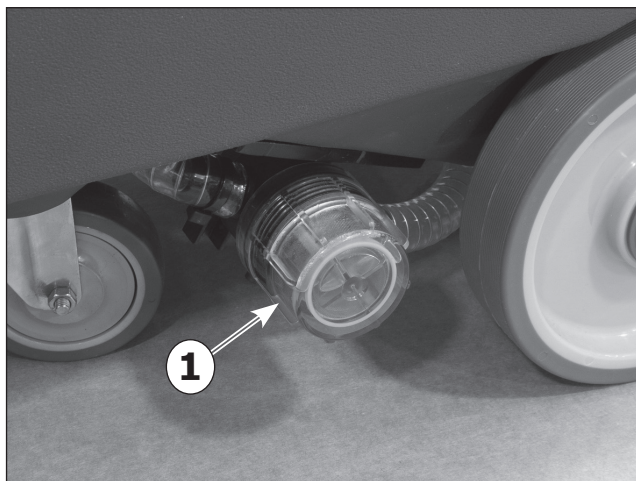

1. SOMMARIO**2. INFORMAZIONI GENERALI**

- 2.1 SCOPO DEL MANUALE
- 2.2 TERMINOLOGIA E LEGENDA SIMBOLI
- 2.3 IDENTIFICAZIONE DEL PRODOTTO
- 2.4 UTILIZZO PROPRIO
- 2.5 MODIFICHE TECNICHE

3. INFORMAZIONI SULLA SICUREZZA

- 3.1 RACCOMANDAZIONI FONDAMENTALI
- 3.2 RUMOROSITÀ E VIBRAZIONI

4. INFORMAZIONI SULLA MOVIMENTAZIONE

- 4.1 SOLLEVAMENTO E TRASPORTO DELL'IMBALLO
- 4.2 CONTROLLO ALLA CONSEGNA
- 4.3 SBALLAGGIO
- 4.4 SOLLEVAMENTO E TRASPORTO: MACCHINA, BATTERIA E CARICABATTERIA

5. INFORMAZIONI TECNICHE

- 5 INFORMAZIONI INSTALLAZIONE
- 5.1 BATTERIE
- 5.1.2 PREPARAZIONE BATTERIA
- 5.1.3 INSTALLAZIONE BATTERIE
- 5.1.4 COLLEGAMENTO BATTERIE
- 5.1.5 CONFIGURAZIONE INDICATORE DI SCARICA BATTERIE
- 5.2 CONFIGURAZIONE CARICABATTERIA

6. INFORMAZIONI UTILIZZO

- 6.1 PREPARAZIONE MACCHINA
- 6.2 STRUTTURA E FUNZIONI MACCHINA
- 6.3 RICARICA DELLE BATTERIE
- 6.4 MONTAGGIO TERGIPAVIMENTO
- 6.5 SMONTAGGIO TERGIPAVIMENTO
- 6.6 SOSTITUZIONE DELLE LAME IN GOMMA DEL TERGIPAVIMENTO
- 6.7 REGOLAZIONE TERGIPAVIMENTO
- 6.8 MONTAGGIO E SMONTAGGIO DEL PARASPRUZZI
- 6.9 MONTAGGIO E SMONTAGGIO DELLA SPAZZOLA
- 6.10 RIEMPIMENTO E SCARICO DEL SERBATOIO SOLUZIONE
- 6.11 SCARICO DEL SERBATOIO DI RECUPERO
- 6.12 NORME SPECIFICHE D'USO DEL MODELLO "E" (AC 230V)
- 6.13 GUIDA DELLA MACCHINA
- 6.14 METODO DI LAVORO
- 6.14.1 PREPARAZIONE ED AVVERTENZE
- 6.14.2 CONTROLLO STATO DI CARICA DELLA BATTERIA
- 6.14.3 LAVAGGIO DIRETTO O PER SUPERFICI LEGGERMENTE SPORCHE
- 6.14.4 LAVAGGIO INDIRETTO O PER SUPERFICI MOLTO SPORCHE

- 6.14.5 OPERAZIONI POST LAVAGGIO

7. INFORMAZIONI MANUTENZIONE

- 7.1 SERBATOI
- 7.2 TUBO DI ASPIRAZIONE
- 7.3 TERGIPAVIMENTO
- 7.4 ACCESSORI
- 7.5 CORPO MACCHINA
- 7.6 BATTERIE
- 7.7 DISGIUNTORI TERMICI
- 7.8 PERIODICITÀ
- 7.9 RICAMBI CONSIGLIATI

8 CONTROLLO DI ESERCIZIO

- 8.1 RISOLUZIONE DEI PROBLEMI
- 8.1.1 LA MACCHINA NON FUNZIONA
- 8.1.2 LA MACCHINA NON AVANZA
- 8.1.3 NON GIRANO LE SPAZZOLE
- 8.1.4 NON SCENDE O SCENDE TROPPO POCA SOLUZIONE DETERGENTE
- 8.1.5 MANCA ASPIRAZIONE
- 8.1.6 POCA ASPIRAZIONE
- 8.1.7 IL MOTORE SPAZZOLE O IL MOTORE ASPIRAZIONE NON SI FERMANO
- 8.1.8 IL TERGIPAVIMENTO NON PULISCE O NON ASCIUGA BENE
- 8.1.9 IL CARICABATTERIE NON FUNZIONA
- 8.1.10 LE BATTERIE NON SI CARICANO O NON MANTENGONO LA CARICA

10. CONDIZIONI DI GARANZIA

- 10.1 ROTTAMAZIONE DELLA MACCHINA**
- 10.1 SMALTIMENTO**

2. INFORMAZIONI GENERALI

2.1 SCOPO DEL MANUALE

Per facilitare la consultazione e la rilettura degli argomenti di interesse, fare riferimento all'indice posto all'inizio della sezione della propria lingua.

Il presente manuale è stato redatto dal costruttore e costituisce parte integrante del prodotto; in quanto tale deve essere conservato con cura per tutta la vita della macchina fino alla demolizione.

Il cliente deve accertarsi che gli operatori abbiano letto o conoscano il contenuto del presente manuale al fine di attenersi scrupolosamente alle istruzioni qui descritte.

Solamente la costante osservanza delle indicazioni fornite in questo manuale permettono di ottenere i migliori risultati in termini di sicurezza, prestazioni, efficacia e durata nel tempo del prodotto ora in Vostro possesso. Il non attenersi correttamente a queste regole, potrà potenzialmente provocare danni all'uomo, alla macchina, alla superficie lavata ed all'ambiente che in nessun caso potranno essere imputati al costruttore.

Il presente manuale si riferisce dettagliatamente alla macchina e fornisce indicazioni e descrizioni relative esclusivamente a batterie e caricabatteria (opzionali) di cui disponiamo.

Le batterie ed il caricabatterie sono componenti fondamentali per completare la macchina e ne condizionano il funzionamento in termini di autonomia e prestazioni. Solamente la corretta combinazione fra i due accessori (batterie e caricabatterie) permette di ottenere il massimo delle prestazioni ed evita grosse perdite di denaro. Per informazioni dettagliate a riguardo, è essenziale far riferimento ai manuali specifici di batterie e caricabatterie.

I caricabatterie e le batterie che suggeriamo (opzionali) assicurano la migliore combinazione con la macchina ed offrono, oltre ad un'eccezionale versatilità (caricabatterie), standard qualitativi e prestazionali ai vertici della categoria.

2.2 TERMINOLOGIA E LEGENDA SIMBOLI

Per una maggior chiarezza e per evidenziare in modo adeguato i vari aspetti delle istruzioni descritte, sono stati utilizzati termini e simboli che qui di seguito definiti ed illustrati:

- **Macchina.** Questa definizione sostituisce la denominazione commerciale a cui fa riferimento questo manuale.

- **Operatore.** Persona che installa, fa funzionare, regola, esegue manutenzione, pulizia, riparazioni o spostamenti degli apparecchi

- **Tecnico.** Lo sono le persone che possiedono quell'esperienza, preparazione tecnica, conoscenza legislativa e normativa che permettono di eseguire ogni tipo di intervento necessario, con la facoltà di riconoscere ed evitare possibili pericoli durante l'installazione e la manutenzione della macchina.

 - **SIMBOLO INDICAZIONE** Sono informazioni di particolare importanza al fine di evitare guasti alla macchina.

 - **SIMBOLO ATTENZIONE** Sono informazioni estremamente importanti al fine di evitare seri danni alla macchina e all'ambiente in cui si opera.

 - **SIMBOLO PERICOLO** Sono informazioni vitali al fine di evitare gravi (o estreme) conseguenze alla salute delle persone e all'integrità del prodotto e dell'ambiente in cui opera.

 **Peso lordo** (peso a massimo carico)

 **Pendenza massima utilizzo: 2%**
(pendenza max di trasporto 10%)

 **Potenza spazzola**

 **Potenza aspirazione**

2.3 IDENTIFICAZIONE DEL PRODOTTO

La targa identificativa situata sotto il cruscotto, sopra il connettore batteria, contiene informazioni:

2.4 UTILIZZO PROPRIO

Questo apparecchio è adatto per uso collettivo, per esempio, negli alberghi, nelle scuole, negli ospedali, nelle fabbriche, nei negozi, negli uffici e nei residence.

La macchina in questione è una lavasciuga pavimenti: deve essere utilizzata per il lavaggio ed aspirazione di liquidi di pavimenti piani, rigidi, orizzontali, lisci o moderatamente rugosi, uniformi e liberi da ingombri in ambienti sia civili che industriali. Ogni altro utilizzo è vietato, Vi preghiamo di fare riferimento attentamente alle informazioni sulla sicurezza riportate nel presente manuale.

La lavasciuga distribuisce sulla superficie da trattare una quantità di soluzione (regolabile opportunamente) di acqua e detergente mentre le spazzole effettuano la rimozione dello sporco a terra. L'impianto di aspirazione di cui la macchina è dotata, attraverso un tergi pavimento a terra, permette di asciugare perfettamente in un solo passaggio i liquidi e lo sporco appena rimosso dalle spazzole frontali.

Associando opportunamente un detergente per la pulizia con i vari tipi di spazzole (o dischi abrasivi) disponibili, la macchina è in grado di adattarsi a tutte le combinazioni di tipi di pavimento e sporco.

2.5 MODIFICHE TECNICHE

Il costruttore si riserva il diritto di apportare, senza alcun preavviso, modifiche tecniche al prodotto atte ad aggiornarlo o migliorarlo tecnicamente. Per questo motivo qualche dettaglio della macchina in Vostro possesso potrà risultare diverso dalle informazioni sui cataloghi commerciali o dalle stesse raffigurazioni

contenute in questo libretto, senza che, per questo, vengano compromesse la sicurezza e le informazioni fornite a riguardo.

3. INFORMAZIONI SULLA SICUREZZA

3.1 RACCOMANDAZIONI FONDAMENTALI

 **Leggere attentamente il "manuale istruzioni per l'uso" prima di procedere alle operazioni di avviamento, impiego, manutenzione, manutenzione ordinaria, o qualsiasi altro intervento sulla macchina.**
△ Rispettare rigorosamente tutte le prescrizioni contenute nel presente manuale ed in quelli relativi a batterie e caricabatterie (con particolare attenzione per quelle di attenzione e pericolo).

Il costruttore declina ogni responsabilità per danni a persone o cose conseguenti all'inadempienza delle suddette prescrizioni.

 Questa macchina deve essere alimentata unicamente ad una bassissima tensione di sicurezza corrispondente alla marcatura riportata in targhetta dati tecnici.

 Prima dell'utilizzo della macchina, assicurarsi che ogni componente sia correttamente posizionato.

 La macchina deve essere utilizzata solo da personale che sia stato addestrato all'impiego, che abbia dimostrato la propria capacità e che sia stato espressamente incaricato all'uso. Per evitare l'uso non autorizzato, custodire la macchina a riposo in un luogo non accessibile ad estranei, azionare il freno di stazionamento ed estrarre la chiave dal quadro di comandi.

 La presente macchina non è destinata all'uso da parte di persone (compresi i bambini) con ridotte capacità fisiche, sensoriali o mentali, o prive di esperienza o della necessaria conoscenza.

I bambini dovrebbero essere sorvegliati per assicurarsi che non giochino con le macchine.

 Non destinare questa macchina ad usi diversi da quelli espressamente previsti. Valutare il tipo di edificio nel quale si opera e rispettare scrupolosamente le norme e le condizioni di sicurezza lì vigenti.

 Non utilizzare la macchina in luoghi non adeguatamente illuminati, in ambienti esplosivi, in presenza di sporco nocivo alla salute (polveri, gas, ecc.), su strade o passaggi pubblici ed in ambienti esterni in genere.

 Il campo di temperatura previsto per l'utilizzo della macchina è tra +4°C e + 35°C; depositare la macchina a riposo in un ambiente asciutto e non corrosivo dove la temperatura sia compresa tra + 10°C e + 50°C.

Il campo di umidità previsto per la macchina in qualsiasi condizione si trovi è tra 30% e 95%.

 **Non usare o aspirare mai liquidi, gas, polveri secche, acidi e solventi (es. diluenti per vernici, acetone, ecc.), anche se diluiti, infiammabili o esplosivi (es. benzina, olio combustibile, ecc.); non aspirare mai oggetti in fiamme od incandescenti.**

 Non impiegare la macchina su pendenza o rampe superiori al 2 %; in caso di piccole pendenze non utilizzare la macchina in modo trasversale, manovrandola sempre con cautela e non facendo inversioni. Nel trasporto su rampe o pendenze più elevate (10% max),,

usare la massima attenzione per evitare ribaltamenti e/o accelerazioni incontrollate. Utilizzare solamente la velocità più bassa! Affrontare rampe e/o gradini esclusivamente con testata spazzole e squeegee sollevati.

 **Non parcheggiare mai la macchina in pendenza.**

 La macchina non deve essere mai lasciata incustodita con motori in moto; abbandonarla solo dopo aver spento i motori, averla assicurata centro movimenti accidentali e scollegata dall'alimentazione elettrica.

 Nell'uso prestare attenzione a terze persone, in particolare a bambini presenti nell'ambiente in cui si opera.

 Non utilizzare la macchina per il trasporto di persone/cose o il traino di cose. Non trainare la macchina.

 Non utilizzare la macchina come banco d'appoggio per nessun peso e per nessun motivo.

Non ostruire le aperture di ventilazione e di smaltimento calore.

 Non rimuovere, modificare ed eludere i dispositivi di sicurezza.

 Utilizzare sempre le protezioni individuali per la sicurezza dell'operatore: grembiule o tuta protettiva, scarpe antiscivolo ed impermeabili, guanti di gomma, occhiali e cuffie di protezione, mascherine per la protezione delle vie respiratorie. Prima di iniziare a lavorare, togliersi monili, orologi, cravatte ed altro potenzialmente in grado di provocare gravi infortuni.

 Non mettere le mani tra le parti in movimento.

 Non impiegare detersivi diversi da quelli previsti e attenersi alle prescrizioni indicate nelle relative schede di sicurezza. Raccomandiamo di conservare i detersivi in luogo inaccessibile ai bambini e inoltre, in caso di contatto con gli occhi, di lavare immediatamente e abbondantemente con acqua e, in caso d'ingestione, di consultare immediatamente un medico. Accertarsi che le prese di corrente per l'alimentazione del caricabatterie siano collegate ad idonea rete di terra e che siano protette da interruttori magnetotermici e differenziali.

 Se si equipaggia la macchina con batterie al gel è essenziale assicurarsi della corretta regolazione dell'indicatore di scarica posizionato sul cruscotto. Rivolgersi al proprio rivenditore.

 E' indispensabile osservare le istruzioni della casa produttrice delle batterie ed osservare le disposizioni del Legislatore. Mantenere le batterie sempre pulite ed asciutte al fine di evitare correnti di dispersione superficiale. Proteggere le batterie da impurità, per esempio da polvere metallica.

 Non appoggiare utensili sulle batterie: pericolo di cortocircuito e di esplosione.

 Nell'uso dell'acido per batterie, osservare scrupolosamente le istruzioni di sicurezza relative.

In presenza di campi magnetici particolarmente elevati, valutare l'eventuale effetto sull'elettronica di controllo.

Non lavare mai la macchina con getti d'acqua.

 I fluidi recuperati contengono detersivi, disinfettanti, acqua, materiale organico ed inorganico recuperato durante le fasi di lavoro: essi vanno smaltiti

seguendo la vigente legge in materia.

⚠ In caso di guasto e/o cattivo funzionamento della macchina, spegnerla immediatamente (scollegandola dalla rete di alimentazione elettrica o dalle batterie) e non manometterla.

Rivolgersi ad un centro di assistenza tecnica del costruttore.

🔧 Tutte le operazioni di manutenzione o sostituzione degli accessori devono essere eseguite in ambienti adeguatamente illuminati e solamente dopo aver scollegato la macchina dall'alimentazione elettrica staccando il connettore batteria.

🔧 Far effettuare qualsiasi genere di intervento sull'impianto elettrico e tutte le operazioni di manutenzione e riparazione (particolarmente quelle non esplicitamente descritte in questo manuale) solo a centri assistenza autorizzati o a personale tecnico specializzato esperto nel settore e nelle rilevanti norme di sicurezza.

🔧 E' consentito solo l'uso di accessori e ricambi originali forniti unicamente dal Costruttore in quanto solo questi offrono la certezza che l'apparecchio possa funzionare in modo sicuro e senza inconvenienti. Non usare parti smontate da altre macchine o altri kit come ricambi.

🔧 Prima di ogni utilizzo, controllare la macchina, in particolare, controllare che il cavo di ricarica della batteria ed il connettore siano in buone condizioni e sicuri per operare. Se non sono in perfette condizioni, non utilizzare la macchina per nessun motivo prima della riparazione da parte di uno specialista autorizzato.

🔧 Spegnerla immediatamente il motore di aspirazione se si notano fuoriuscite di schiuma o liquido.

🔧 Non utilizzare la macchina su pavimenti tessili quali tappeti, moquette, ecc.

L'utilizzo di cere, detersivi schiumosi o dispersioni lungo i tubi, possono provocare alla macchina problemi seri od ostruire gli stessi tubi.

3.2 RUMOROSITÀ E VIBRAZIONI

Per i dati relativi alla rumorosità e alle vibrazioni vedere pagina 134.

4. INFORMAZIONI SULLA MOVIMENTAZIONE

4.1 SOLLEVAMENTO E TRASPORTO DELL'IMBALLO

⚠ Durante tutte le operazioni di sollevamento o trasporto, assicurarsi di aver saldamente ancorato la macchina imballata, al fine di evitare ribaltamenti o cadute accidentali.

Le operazioni di carico e scarico dagli automezzi, devono essere effettuate con illuminazione adeguata.

La macchina imballata deve essere movimentata con mezzi adeguati, facendo attenzione a non danneggiare/urtare l'imballo in nessuna parte, non capovolverlo, ed utilizzare la necessaria cura nell'appoggiarlo a terra.

🔧 Tutte queste indicazioni valgono anche per le batterie ed il caricabatteria.

4.2 CONTROLLO ALLA CONSEGNA

🔧 Al momento della consegna della merce (macchina, batteria o caricabatteria) da parte del trasportatore, verificare con attenzione l'integrità dell'imballo e del suo contenuto. Nel caso quest'ultimo avesse subito danni, farlo notare al trasportatore, e riservarsi, per iscritto (selezionare sul documento la dicitura "riserva"), di presentare la richiesta di risarcimento, prima di accettare la merce.

4.3 SBALLAGGIO

⚠ Indossare gli indumenti protettivi ed utilizzare gli strumenti adeguati per limitare i rischi di infortunio. Per la macchina, procedere secondo la seguente sequenza

se la macchina è confezionata con involucro in cartone:

- tagliare ed eliminare le regge plastiche con forbice o tronchese.
- Togliere, sfilando dall'alto, l'involucro in cartone.
- Togliere le buste all'interno e verificarne il contenuto (manuale di uso e manutenzione, connettore per caricabatterie)
- Togliere le staffe metalliche o regge plastiche che fissano la macchina al pallet.
- Liberare dall'imballo le spazzole ed il tergi pavimento.
- Far scendere la macchina (spingendola all'indietro) dal pallet utilizzando un piano inclinato ben saldo al pavimento ed al pallet.

Se la macchina è confezionata con gabbia di legno:

- staccare tutte le pareti di legno dal pallet, partendo da quella superiore.
- Togliere il film protettivo dalla macchina.
- Togliere le staffe metalliche o regge plastiche che fissano la macchina al pallet.
- Liberare dall'imballo le spazzole ed il tergi pavimento
- Far scendere la macchina (spingendola all'indietro) dal pallet utilizzando un piano inclinato ben saldo al pavimento ed al pallet.

Procedere con le stesse precauzioni ed indicazioni per togliere dall'imballo il caricabatterie opzionale (estrandolo dall'alto dell'imballo per le maniglie apposite) e la batteria opzionale.

Allontanata la macchina da tutti gli imballi, si può procedere al montaggio degli accessori e delle batterie secondo il paragrafo specifico.

Si suggerisce di conservare tutti gli elementi dell'imballo, poiché potrebbero tornare utili per proteggere la macchina e gli accessori in un successivo trasporto in altro luogo o presso centri assistenza autorizzati. Contrariamente, gli imballi devono essere smaltiti secondo quanto previsto dalle leggi vigenti in materia.

4.4 SOLLEVAMENTO E TRASPORTO: MACCHINA, BATTERIA E CARICABATTERIA

⚠ Non sollevare mai la macchina con un carrello elevatore, in nessuna zona del telaio esistono le condizioni per poter effettuare un sollevamento diretto.

Prima della preparazione dell'imballo e del trasporto, occorre:

- Svuotare il serbatoio recupero ed il serbatoio soluzione.
- Smontare le tergi pavimento e le spazzole o trascinatori
- Scollegare e togliere le batterie.

Sistemare la macchina sul pallet originale (o su uno equivalente che ne regga il peso e che ne contenga gli ingombri) con un piano inclinato.

Ancorare saldamente al pallet la macchina e lo squeegee con staffe metalliche o altro comunque adeguato al peso degli elementi.

Sollevare il pallet con la macchina per caricarlo sul mezzo di trasporto.

Ancorare saldamente la macchina ed il pallet con funi collegate al mezzo di trasporto.

Alternativamente, se si dispone di mezzi di trasporto privati, con rampe inclinate, si può procedere a spingere direttamente la macchina senza pallet, assicurandosi comunque di proteggere tutti i componenti e la macchina stessa da urti violenti, umidità, vibrazioni, movimenti accidentali, durante il trasporto.

I cassoni delle batterie sono previsti di fori per l'aggancio di attrezzi adeguati alla movimentazione.

• Per il sollevamento o l'inserimento (nel vano macchina) della batteria, servirsi esclusivamente di personale e mezzi adeguati (cavi, golfari, ecc.) all'operazione e a supportare il peso dei carichi in questione. Utilizzare per il trasporto, le stesse precauzioni ed indicazioni suggerite per la macchina unite alle indicazioni dello specifico manuale del costruttore.

Il caricabatterie può essere trasportato sui supporti di cui dispone, sia verticalmente che orizzontalmente, utilizzare le stesse precauzioni ed indicazioni previste per la macchina unite a quelle previste nello specifico manuale.

5. INFORMAZIONI TECNICHE

5 INFORMAZIONI INSTALLAZIONE

5.1 BATTERIE

Indipendentemente dalla tipologia di costruzione, le prestazioni di una batteria si indicano con una capacità sempre riferita ad un periodo di scarica. Un altro valore importante sono il numero di scariche possibili. La capacità è espressa in ampere per ora (Ah), mentre il periodo di scarica si indica generalmente in 20 ore (C20 oppure 20h, oppure non espressamente indicato) o 5 ore (C5 oppure 5h). I cicli di scarica/carica sono l'indicazione del numero di volte che la batteria supporta la carica nelle migliori condizioni e in pratica indicano la vita utile della batteria rispettando tutti gli accorgimenti previsti.

Quindi la capacità di una stessa batteria, varia a seconda di quanto velocemente ne utilizzo l'energia (la corrente), per questo i valori della capacità espressi in C5 o C20 variano così sensibilmente. E' fondamentale considerare questi fattori al fine di fare un corretto raffronto fra i prodotti disponibili sul mercato e quanto noi offriamo.

Su questa macchina possono essere montate due tipi di batterie diversi per costruzione e caratteristiche.

- Batteria a moduli corazzati tubolari al Pb-Acido: richiedono il controllo periodico del livello dell'elettrolito in ogni elemento!

⚠ Se un elemento rimane scoperto dalla soluzione acida, si ossida in 24 ore e le prestazioni di quell'elemento vengono permanentemente compromesse.

 Fare riferimento al manuale delle batterie per evitare rischi fisici ed economici.

- Batteria a moduli al gel: questo tipo di batterie non richiede manutenzione, non richiede particolari ambienti per la ricarica (in quanto non emettono gas nocivi) e quindi sono molto consigliate.

⚠ Non è assolutamente scontato che batterie e caricabatterie con le stesse caratteristiche tecniche di quelli che offriamo diano risultati analoghi, solamente una perfetta compatibilità fra questi elementi (batterie al Pb-Acido, batterie al gel e caricabatterie) tutelano le prestazioni, la vita utile, la sicurezza ed il valore economico investito.

5.1.2 PREPARAZIONE BATTERIA

⚠ Le caratteristiche tecniche delle batterie utilizzate devono corrispondere a quelle indicate nel paragrafo delle informazioni tecniche. L'utilizzo di batterie diverse può provocare seri danni alla macchina o può richiedere ricariche più frequenti.

 Durante l'installazione o qualsiasi tipo di manutenzione delle batterie, l'operatore deve essere munito degli accessori protettivi adeguati per evitare infortuni. Operare lontano da fiamme libere, non cortocircuitare i poli delle batterie, non causare scintille e non fumare.

Le batterie sono normalmente fornite cariche con soluzione acida (per quelle al Pb-Acido) e pronte per l'impiego; seguire in ogni caso il manuale allegato alla batteria ed attenersi attentamente alle indicazioni sulla sicurezza e sulle modalità d'impiego contenute.

5.1.3 INSTALLAZIONE BATTERIE

Per inserire le batterie nel vano (Foto I - 2) occorre tenere il piatto spazzola abbassato;
per aprire il vano batterie, tirare la leva di apertura (Foto G - 1) e sollevare il serbatoio soluzione (Foto N - 3);

sganciare il fermaglio a clip (Foto I - 1) posto sul cavo di sollevamento del piatto spazzola.

Inserire le batterie nell'apposita sede (Foto I - 2) controllando attentamente che esse siano in perfetto stato.

5.1.4 COLLEGAMENTO BATTERIE

(!) Queste operazioni devono essere eseguite da personale specializzato.

Eseguire l'installazione e la carica delle batterie in un luogo ventilato e secco, lontano da sorgenti di calore e da sostanze corrosive. Assicurarsi della corrispondenza delle tensioni tra batterie e caricabatterie. Proteggere

la rete con un interruttore di tipo ritardato o un fusibile di carico superiore all'assorbimento massimo del caricabatterie. Rispettare le polarità della presa batteria.
 - Staccare il connettore Anderson del cablaggio batterie dal connettore Anderson del cablaggio macchina (Foto D - 7) (Foto F - 8). Prendere sempre in mano i connettori, non tirare mai i cavi.

Nella Foto H è riportato lo schema di connessione delle batterie per i modelli B - BT.

⚠ Fissare il cablaggio batteria alla batteria collegando i morsetti esattamente e solo sui poli contraddistinti dallo stesso simbolo (cablaggio rosso "+", cablaggio nero "-")! Un eventuale cortocircuito della batteria può provocare esplosioni!

Verificato che tutti i comandi sul pannello siano in posizione "0" o comunque di riposo, collegare il connettore della batteria a quello della macchina.

⚠ Chiudere il vano batteria facendo attenzione a non schiacciare alcun cablaggio.

Nella Foto H è visibile come deve esser eseguito il corretto collegamento delle batterie per i modelli B - BT.

5.1.5 CONFIGURAZIONE INDICATORE DI SCARICA BATTERIE

Al momento dell'acquisto della lavasciuga la scheda elettronica è configurata per il funzionamento con batterie al GEL. Qualora si intenda equipaggiare la lavasciuga con batterie al Pb-Acido occorre agire come segue:

Modello "B" (DC 24V)

⚠ PER ENTRARE NELLA MODALITA' DI CONFIGURAZIONE DELLE SOGLIE DELLA BATTERIA:

- 1) Premere contemporaneamente i tasti "ACCENSIONE SPAZZOLA" (Foto C - 1) e "ACCENSIONE ASPIRATORE" (Foto C - 2) entro 2 secondi dall'accensione della scheda tramite l'interruttore a chiave (Foto D - 1): i 3 LED della batteria verranno accesi (Foto C - 3A, 3B, 3C).
- 2) Premere il tasto "ACCENSIONE ASPIRATORE" (Foto C - 2) entro 5 secondi dall'azione precedente. Una volta premuto il tasto si entra nella modalità di configurazione prevista: si accendono i LED giallo e verde della batteria (Foto C - 3A, 3B).

⚠ LE IMPOSTAZIONI DI CONFIGURAZIONE SONO VISIBILI SUL LED SPAZZOLE (Foto C - 2A):

- 1) Spento: Pb-Acido.
- 2) Acceso: Gel.

⚠ PER MODIFICARE LE IMPOSTAZIONI DI CONFIGURAZIONE:

Premere il tasto "ACCENSIONE SPAZZOLA" (Foto C - 1).

⚠ PER SALVARE LE IMPOSTAZIONI E USCIRE DALLA MODALITA':

Premere il tasto "ACCENSIONE ASPIRATORE" (Foto C - 2).

Ad impostazione effettuata si avranno differenti livelli di scarica della batteria, con interventi differenziati sulle funzioni della macchina come specificato nella tabella seguente:

Funzionamento indicatore di scarica batterie - MODELLO "B" (DC 24V)				
Tensione Volts Tipo di batterie		LED indicatore di stato di carica batteria	LED indicatore di funzionamento spazzola	
Pb-Acido	GEL	Segnalazione	Segnalazione	Azione
24,0	24,0	Verde acceso	Acceso	Tutto funzionante
21,5	22,5	Giallo acceso	Acceso	Tutto funzionante
20,5	21,5	Rosso acceso	Lampeggiante	Non funziona il motore spazzola
20,0	21,0	Rosso lampeggiante	Lampeggiante	Non funziona più nessun motore

Modello "BT" (DC 24 V con trazione)

⚠ PER ENTRARE NELLA MODALITA' DI CONFIGURAZIONE DELLE SOGLIE DELLA BATTERIA:

- 1) Premere contemporaneamente i tasti "RIDUZIONE VELOCITA'" (Foto E - 3) e "ACCENSIONE ASPIRATORE" (Foto E - 6) entro 2 secondi dall'accensione della macchina tramite l'interruttore a chiave (Foto F - 1). Il secondo LED di indicazione della velocità risulterà acceso (Foto E - 3B).
- 2) Premere il tasto "AUMENTO VELOCITA'" (Foto E - 4) entro 5 secondi dall'azione precedente. Una volta premuto il tasto si entra nella modalità di configurazione prevista.

⚠ LE IMPOSTAZIONI DI CONFIGURAZIONE SONO VISIBILI SUI LED DI INDICAZIONE DELLA VELOCITA':

- 1) I primi due LED (Foto E - 3A, 3B) indicano il tipo di impostazione delle soglie di intervento dell'indicatore e devono essere entrambi accesi;
- 2) Il terzo e il quarto LED (Foto E - 3C, 3D) indicano il tipo di batteria; per il tipo Pb-Acido deve essere acceso solo il terzo LED (Foto E - 3C) mentre per il tipo GEL devono essere accesi entrambi (Foto E - 3C, 3D);

⚠ PER MODIFICARE LE IMPOSTAZIONI DI CONFIGURAZIONE:

- 1) I tasti "AUMENTO VELOCITA'" (Foto E - 4) e "RIDUZIONE VELOCITA'" (Foto E - 3) servono per impostare la soglia di intervento dell'indicatore in modo tale da far accendere i primi due LED dell'indicazione della

velocità

2) Il tasto "ACCENSIONE SPAZZOLA" (Foto E - 5) serve per selezionare le batterie di tipo Pb-Acido mentre il tasto "ACCENSIONE ASPIRATORE" (Foto E - 6) serve per selezionare le batterie di tipo GEL.

⚠ PER SALVARE LE IMPOSTAZIONI E USCIRE DALLA MODALITÀ:

Premere contemporaneamente i tasti "RIDUZIONE VELOCITÀ" (Foto E - 3) e "ACCENSIONE ASPIRATORE" (Foto E - 6).

Ad impostazione effettuata si avranno differenti livelli di scarica della batteria, con interventi differenziati sulle funzioni della macchina come specificato nella tabella seguente:

Funzionamento indicatore di scarica batterie - MODELLO "BT" (DC 24V CONTRAZIONE)				
Tensione Volts Tipo di batterie		LED indicatore di stato di carica batteria	LED indicatore di funziona- mento spaz- zola	
Pb- Acido	GEL	Segnalazione	Segnalazione	Azione
24,0	24,0	Verde acceso	Acceso	Tutto funzio- nante
21,5	22,5	Giallo acceso	Acceso	Tutto funzio- nante
20,5	21,5	Rosso acceso	Lampeggiante	Non funziona il motore spazzola
20,0	21,0	Rosso lampeggiante	Lampeggiante	Non funziona più nessun motore

Nel caso non si completi il ciclo di configurazione le impostazioni rimangono invariate come all'origine.

⚠ Si raccomanda l'intervento dell'assistenza o di un tecnico in caso di problemi con le impostazioni riportate. Non aprire né manomettere il circuito elettrico.

5.2 CONFIGURAZIONE CARICABATTERIA

Al momento dell'acquisto della lavasciuga il carica-batterie integrato è configurato per il funzionamento con batterie al GEL. Per cambiare le impostazioni del caricabatteria consultare il manuale del costruttore.

6. INFORMAZIONI UTILIZZO

6.1 PREPARAZIONE MACCHINA

⚠ Prima di iniziare a lavorare, indossare scarpe antiscivolo, guanti ed ogni altro dispositivo di protezione personale indicato dal fornitore del detergente impiegato o richiesto dall'ambiente in cui si opera.

☞ Eseguire le seguenti operazioni prima di iniziare a lavorare, fare riferimento ai relativi paragrafi per una dettagliata descrizione di queste fasi:

Controllare il livello di carica della batteria e procedere

alla ricarica, se necessario.

Montare le spazzole o i dischi trascinatori (con i dischi abrasivi) del tipo opportuno per la superficie ed il lavoro da svolgere.

Montare il tergipavimento, verificare che sia ben fissato, collegato al tubo di aspirazione e con le lame di asciugatura non eccessivamente usurate.

Verificare che il serbatoio di recupero sia vuoto, se così non fosse svuotarlo completamente.

Controllare e chiudere completamente il comando di rilascio della soluzione detergente.

Riempire il serbatoio soluzione attraverso il foro anteriore con acqua pulita e detergente non schiumogeno in concentrazione adeguata. Lasciare un dislivello di 2 cm fra la bocca del tappo ed il livello del liquido.

☞ Per evitare pericoli, si consiglia di prendere dimestichezza con i movimenti della macchina, facendo delle prove su una superficie ampia e senza ostacoli.

Per ottenere i migliori risultati in termini di pulizia e durata dell'apparecchiatura suggeriamo alcune semplici, ma importanti procedure:

- Individuare l'area di lavoro, allontanando i possibili ostacoli d'intralcio; se la superficie è molto ampia, operare per aree rettangolari contigue e parallele fra loro.
- Scegliere una traiettoria di lavoro rettilinea ed iniziare a lavorare dalla zona più remota per evitare di ripassare su aree già pulite.

6.2 STRUTTURA E FUNZIONI MACCHINA

Foto A E (AC 230V)

- 1 Interruttore generale
- 2 Interruttore motore spazzola
- 3 Interruttore motore aspirazione

Foto B E (AC 230V)

- 1 Cavo di alimentazione
- 2 Leva dosaggio soluzione detergente
- 3 Leva di sollevamento del piatto spazzola
- 4 Leva di sollevamento del tergipavimento
- 5 Leva di comando
- 6 Tubo svuotamento serbatoio recupero

Foto C B (DC 24V)

- 1 Interruttore motore spazzola
- 1A Indicatore luminoso "Led" funzionamento motore spazzola
- 2 Interruttore motore aspirazione
- 2A Indicatore luminoso "Led" funzionamento motore aspirazione
- 3 Indicatore luminoso stato di carica batterie
- 3A Indicatore luminoso "Led" verde batteria carica
- 3B Indicatore luminoso "Led" giallo batteria carica 50%
- 3C Indicatore luminoso "Led" rosso batteria scarica

Foto D B (DC 24V)

- 1 Interruttore generale a chiave
- 2 Leva di comando
- 3 Leva di sollevamento del piatto spazzola
- 4 Leva di sollevamento del tergipavimento
- 5 Disgiuntore termico motore spazzola
- 6 Tubo svuotamento serbatoio recupero
- 7 Connettore batterie
- 8 Leva dosaggio soluzione detergente

Foto E BT (DC 24V con trazione)

- 1 Indicatore luminoso stato di carica batterie
- 1A Indicatore luminoso "led" verde batteria carica
- 1B Indicatore luminoso "led" giallo batteria carica 50%
- 1C Indicatore luminoso "led" rosso batteria scarica
- 2 Indicatore di marcia avanti/indietro
- 3 Tasto selettore per la riduzione della velocita' di avanzamento
- 3A Velocita' di avanzamento 1
- 3B Velocita' di avanzamento 2
- 3C Velocita' di avanzamento 3
- 3D Velocita' di avanzamento 4
- 4 Tasto selettore per aumento della velocita' di avanzamento
- 5 Interruttore motore spazzola
- 5A Indicatore luminoso "led" funzionamento motore spazzola
- 6 Interruttore motore aspirazione
- 6A Indicatore luminoso "led" funzionamento motore aspirazione

Foto F BT (DC 24V con trazione)

- 1 Interruttore generale a chiave
- 2 Leva di comando trazione marcia avanti/retromarcia
- 3 Leva di sollevamento del piatto spazzola
- 4 Leva di sollevamento del tergipavimento
- 5 Disgiuntore termico motore spazzola
- 6 Disgiuntore termico motore trazione
- 7 Tubo svuotamento serbatoio recupero
- 8 Connettore batterie
- 9 Leva dosaggio soluzione detergente

Foto G

- 1 Leva apertura vano batterie
- 2 Apertura per riempimento serbatoio soluzione con tappo in spugna

Foto H

Schema di connessione delle batterie

Foto I

- 1 Fermaglio di sgancio del cavo sollevamento del piatto spazzola
- 2 Vano alloggiamento batterie con batterie 12V
- 3 Connessione delle batterie

Foto L

- 1 Caricabatterie incorporato
- 2 Cavo di alimentazione per ricarica batterie

Foto M

- 1 Ruota paracolpi
- 2 Pomello di regolazione della pressione del tergipavimento
- 3 Tubo di aspirazione
- 4 Pomello smontaggio delle lame del tergipavimento
- 5 Ruota del tergipavimento
- 6 Pomello di sgancio del tergipavimento
- 7 Pomello di regolazione dell'inclinazione del tergipavimento

Foto N

- 1 Coperchio del vano filtro motore aspirazione
- 2 Apertura per riempimento serbatoio soluzione
- 3 Serbatoio recupero
- 4 Serbatoio soluzione

Foto O

- 1 Galleggiante
- 2 Filtro dell'aspirazione
- 3 Oblo' ispezione serbatoio recupero

Foto P

- 1 Filtro della soluzione detergente

6.3 RICARICA DELLE BATTERIE

Collegare il cavo di prolunga al cavo di alimentazione del caricabatteria (Foto L - 2) e connetterlo ad una presa di rete.

All'accensione il caricabatterie esegue un test sulla tensione della batteria per decidere se iniziare o meno il processo di ricarica. Se la batteria non è connessa al caricabatteria lampeggerà il LED rosso . Se il test ha dato esito positivo trascorso 1 secondo avrà inizio la carica delle batterie, con il LED rosso acceso.

Durante il processo di carica l'avanzamento della carica è segnalato tramite tre indicatori luminosi LED: rosso, giallo e verde.

Il LED verde segnala che il processo di carica è terminato.

Scollegare il caricabatteria dalla rete.

⚠ Per ulteriori informazioni consultare il manuale di utilizzo e sicurezza del costruttore del caricabatterie.

Se la macchina è equipaggiata con batterie Pb-Acido, ricaricare solo in un luogo ben ventilato, sollevare il coperchio superiore ed aprire i tappi delle batterie.

 Seguire il manuale di utilizzo e sicurezza del costruttore delle batterie (vedi paragrafo manutenzione batterie).

Se la macchina è equipaggiata con batterie al gel (senza manutenzione), seguire le sottostanti istruzioni. Se la macchina è utilizzata regolarmente: Lasciare sempre collegate le batterie al caricabatterie quando non si sta utilizzando la macchina. Se la macchina non viene utilizzata per lunghi periodi: Caricare la batteria durante la notte dopo l'ultimo utilizzo, poi sconnettere la batteria dal caricabatteria. Ricaricare la batteria durante la notte prima di usare di nuovo la macchina. Evitare di effettuare ricariche intermedie o incomplete in fase di lavoro.

Se la macchina è dotata di batterie al Pb-Acido, controllare regolarmente l'intensità del liquido degli elementi con il densimetro: se uno o più elementi risultassero scarichi e gli altri completamente carichi, la batteria è danneggiata e va quindi sostituita o riparata (fare riferimento al manuale di servizio della batteria. Chiudere i tappi degli elementi ed abbassare il coperchio superiore.

6.4 MONTAGGIO TERGIPAVIMENTO

Avvitare leggermente i due pomelli (Foto M - 6) sul corpo del tergipavimento. Infilare il tergipavimento nelle apposite sedi situate sul supporto del tergipavimento, assicurandone il fissaggio avvitando i due pomelli (Foto M - 6). Inserire saldamente il tubo di aspirazione (Foto M - 3) proveniente dalla macchina nel tubo di attacco posto sul corpo del tergipavimento.

6.5 SMONTAGGIO TERGIPAVIMENTO

Scollegare il tubo di aspirazione dal corpo del tergipavimento. Svitare leggermente i due pomelli (Foto M - 6) e tirare verso di sé il tergipavimento per liberarlo dalla propria sede.

6.6 SOSTITUZIONE DELLE LAME IN GOMMA DEL TERGIPAVIMENTO

Smontare il tergipavimento dal suo supporto (vedi 6.5). Svitare completamente i pomelli (Foto M - 4, M - 6) ed effettuare una pressione sulle teste delle viti sulle quali erano avvitati fino a far uscire dal corpo del tergipavimento il supporto di plastica interno. Sfilare le lame in gomma dal supporto di plastica tirandole da un'estremità. Inserire sul supporto di plastica la nuova lama in gomma, incastrando i perni di plastica nelle corrispondenti aperture sulla lama. Reintrodurre il supporto di plastica dentro il corpo del tergipavimento e fissarlo saldamente avvitando i pomelli di ancoraggio (Foto M - 4, M - 6). Rimontare il tergipavimento sul suo supporto (vedi 6.4).

6.7 REGOLAZIONE TERGIPAVIMENTO

Il pomello a vite posto sul supporto del tergipavimento (Foto M - 7) regola l'inclinazione del tergipavimento rispetto al suolo. Le due manopole rosse ai

lati (Foto M - 2), collegate alle ruote posteriori del tergipavimento, servono per regolare la pressione del tergipavimento sul suolo.

La perfetta regolazione prevede che lama in gomma posteriore, strisciando in movimento, fletta in ogni suo punto, formando con il pavimento un angolo di 45° circa.

Durante il lavoro della macchina (avanzamento) si può intervenire sui pomelli (Foto M - 2, M - 7) per regolare l'inclinazione e la pressione del tergipavimento in modo che l'asciugatura sia uniforme lungo tutta la lunghezza del tergipavimento.

Tratti umidi indicano un'asciugatura insufficiente; agire sui pomelli di regolazione per ottimizzarne l'efficacia.

6.8 MONTAGGIO E SMONTAGGIO DEL PARASPRUZZI

Il paraspruzzi è fissato al piatto spazzola tramite incastrato sul carter in plastica. Per rimuovere il paraspruzzi è sufficiente tirarlo verso il basso fino al distacco dal carter in plastica. Per rimontare il paraspruzzi, incastrarlo nel bordo inferiore del carter in plastica partendo da un'estremità e proseguire spingendo verso l'alto fino all'estremità opposta.

6.9 MONTAGGIO E SMONTAGGIO DELLA SPAZZOLA

⚠ Non lavorare mai senza spazzole o trascinatori e dischi abrasivi perfettamente installati sulla macchina. Per il montaggio: Assicurarsi che il piatto spazzola sia in posizione sollevata, altrimenti sollevarlo seguendo l'indicazione nel paragrafo specifico. Assicurarsi che la chiave d'accensione sul pannello comandi sia in posizione di macchina spenta. Posizionare la spazzola sotto il piatto lavante, facendo attenzione che la flangia di aggancio della spazzola si trovi sotto l'innesto metallico della macchina. Abbassare il piatto lavante ed avviare la rotazione della spazzola tramite l'apposito interruttore: in questo modo la spazzola si aggancia automaticamente. Per il montaggio del disco trascinatore seguire la stessa procedura.

⚠ Non permettere che la lunghezza dei fili delle spazzole si riduca al di sotto di 1 cm.

⚠ Non permettere che lo spessore dei dischi abrasivi si riduca al di sotto di 1 cm.

Lavorare con spazzole troppo consumate o dischi abrasivi troppo sottili, può provocare danni alla macchina ed al pavimento.

Controllare regolarmente lo stato di usura di questi componenti prima di iniziare il lavoro.

Per lo smontaggio o la sostituzione: Assicurarsi che il piatto spazzole sia in posizione sollevata, altrimenti sollevarlo seguendo l'indicazione nel paragrafo specifico.

Assicurarsi che la chiave di accensione sul pannello comandi sia in posizione di macchina spenta.

Tenendo fra le mani la spazzola sotto il piatto, ruo-

tarle nel senso di rotazione ed abbassarle per liberarle dall'innesto metallico.

Per lo smontaggio del disco trascinatore seguire la stessa procedura.

6.10 RIEMPIMENTO E SCARICO DEL SERBATOIO SOLUZIONE

⚠ La temperatura dell'acqua o del detergente immesso non deve essere superiore ai 50°C

☞ Ad ogni riempimento del serbatoio soluzione (Foto N - 4), provvedere sempre a svuotare il serbatoio recupero (Foto N - 3).

Per il carico:

- Versare nel serbatoio la quantità richiesta del prodotto chimico, considerando la quantità percentuale (%) del fornitore, riferita alla capacità del serbatoio pieno indicata nella scheda del prodotto.

⚠ Utilizzare esclusivamente prodotti idonei al pavimento ed allo sporco da rimuovere.

- Versare l'acqua nell'apertura di carico posta nella parte anteriore della macchina (Foto G - 2, Foto N - 2). Lasciare un dislivello di 2 cm fra la bocca del tappo ed il livello del liquido. Non riempire oltre questa misura!

⚠ **La macchina è stata progettata per essere impiegata con detergenti non schiumogeni e biodegradabili, specifici per lavapavimenti. L'utilizzo di altri prodotti chimici, (come ad esempio ipoclorito di sodio, ossidanti, solventi od idrocarburi) può danneggiare o distruggere la macchina.**

- Seguire le norme di sicurezza specificate nel relativo paragrafo e sul contenitore del detergente.

- Per una lista completa dei detergenti adeguati disponibili, contattare il costruttore della macchina.

☞ **Utilizzare sempre detergenti non schiumogeni**

- Non lasciare incustodita la gomma dell'acqua per il riempimento ed inserirla completamente nel serbatoio, potrebbe spostarsi e bagnare parti delicate della macchina.

- Chiudere il serbatoio con il relativo tappo.

Per lo scarico:

- Svitare il tappo di scarico del serbatoio soluzione posto nella zona inferiore del serbatoio ed attendere il completo svuotamento.

- Richiudere saldamente il tappo di scarico.

6.11 SCARICO DEL SERBATOIO DI RECUPERO

Lo scarico delle acque sporche deve essere effettuato in linea con le normative nazionali. L'utilizzatore ha la completa responsabilità di assicurare il rispetto di queste regole.

Quando è terminata la soluzione detergente, prima di procedere ad un nuovo riempimento del serbatoio soluzione occorre sempre svuotare il serbatoio di recupero (Foto N - 3).

In generale, si può svuotare il serbatoio di recupero tutte le volte che lo si desidera, anche in fasi intermedie del ciclo di lavoro.

Il volume del serbatoio di recupero è superiore a quello per la soluzione, perciò non si dovrebbe mai verificare una situazione di potenziale pericolo per

il motore di aspirazione; ad ogni buon conto, c'è un galleggiante di sicurezza (Foto O - 1) che interviene chiudendo il condotto di aspirazione qualora il livello di liquido sporco sia eccessivo.

⚠ Se per qualche motivo si nota una perdita di acqua o schiuma da sotto i serbatoi, spegnere immediatamente il motore di aspirazione e procedere allo svuotamento del serbatoio di recupero.

Per scaricare il serbatoio:

Guidare la macchina nel luogo adatto per lo scarico dell'acqua sporca, preferibilmente in prossimità di un WC o di uno scolo fognario (osservare le regole nazionali per lo smaltimento delle acque reflue).

Spegnere la macchina e togliere la chiave dal pannello. Staccare dal gancio il tubo di scarico (Foto B - 6, D - 6, F - 7) e tenendolo in alto, togliere il tappo di chiusura. Abbassare il tubo di scarico verso il punto selezionato. L'operazione di svuotamento può essere interrotta rapidamente e per ogni esigenza, semplicemente tenendo in alto il tubo di scarico.

Verificare la quantità di sporco residuo nel serbatoio e, se necessario, lavarlo internamente attraverso il foro di ispezione (Foto O - 3).

Terminato lo svuotamento del serbatoio,appare il tubo di scarico e fissarlo al sostegno dietro la macchina.

☞ Il tappo del tubo di scarico deve essere chiuso perfettamente, senza far passare aria, altrimenti si avrà una perdita di depressione che causerà un'imperfetta asciugatura.

6.12 NORME SPECIFICHE D'USO DEL MODELLO "E" (AC 230V)

Il modello "E" (AC 230V) ha parti in tensione o percorse da corrente, il contapùò essere messo in funzione solamente se la tensione (voltaggio) indicata sulla targhetta corrisponde a quella a disposizione nello stabile e se la presa di corrente è fornita di messa a terra.

Non danneggiare il cavo di alimentazione, non schiacciarlo e non strapparlo.

⚠ **ATTENZIONE!** Non permettere che il cavo di alimentazione venga in contatto con le spazzole rotanti.

⚠ **ATTENZIONE!!! - Il modello "E" (AC 230V) ha parti in tensione o percorse da corrente, il contatto con le quali può provocare gravi lesioni e persino la morte.**

- Prima di qualunque operazione sulla macchina è necessario scollegare la stessa dalla rete elettrica.

- Non toccare mai cavi elettrici difettosi o che presentino segni d'usura.

- Prima di accedere all'impianto elettrico occorre disinserire la macchina e staccarla dalla presa di corrente, togliendo la spina dalla presa di corrente..

- Qualora si riscontrassero nei cavi elettrici difetti, danni o screpolature, sostituirli immediatamente con ricambi originali.

- I collegamenti a rete devono essere protetti almeno contro gli spruzzi d'acqua.

- Per il collegamento a rete della macchina utilizzare solo prolunghe conformi alle normative di sicurezza in vigore.

- La presa di rete a cui la macchina è collegata deve essere provvista di interruttore salvavita.

- E' assolutamente vietato l'uso della macchina in prossimità di piscine o specchi d'acqua.

SITUAZIONI D'EMERGENZA

In casi d'emergenza:

- **Scollare immediatamente la macchina dalla rete elettrica.**

- **Applicare immediatamente le misure di pronto soccorso.**

In caso di incidente, la macchina non deve essere rimessa in funzione prima di essere stata esaminata da un tecnico autorizzato dal costruttore.

6.13 GUIDA DELLA MACCHINA

Modello "E" (AC 230V)

Collegare alle rete il cavo di alimentazione (Foto B - 1) tramite una prolunga.

Azionare l'interruttore generale (Foto A - 1) sulla posizione ON.

Azionare l'interruttore di accensione della spazzola (Foto A - 2)

⚠ la spazzola inizierà a girare solo azionando la leva di comando (Foto B - 5).

Azionare l'interruttore di accensione dell'aspirazione (Foto A - 3).

Aprire il rubinetto soluzione abbassando la leva dosaggio detergente posta dietro la macchina (Foto B - 2), abbassare il gruppo aspirante tramite la leva di sollevamento del tergapavimento (Foto B - 4), abbassare la testata lavante tramite la leva di sollevamento (Foto B - 3).

Eseguire il lavaggio del pavimento, procedendo lentamente in avanti tirando la leva di comando (Foto B - 5) per azionare la spazzola; al rilascio della leva di comando la rotazione della spazzola si interromperà dopo alcuni secondi.

Ricordarsi di sollevare il tergapavimento prima di retrocedere per evitare guasti al tergapavimento.

Modello "B" (DC 24V)

Verificare la connessione del connettore batterie, posto sul retro della macchina sotto il pannello comandi (Foto D - 7).

Inserire e girare la chiave di accensione (Foto D - 1).

Dal pannello comandi, controllare lo stato di carica delle batterie (Foto C - 3);

Azionare l'interruttore di accensione della spazzola (Foto C - 1)

⚠ la spazzola inizierà a girare solo dopo aver azionando la leva di comando (Foto D - 2).

Azionare l'interruttore di accensione dell'aspirazione (Foto C - 2).

Aprire il rubinetto soluzione abbassando la leva do-

saggio detergente posta dietro la macchina (Foto D - 8), abbassare il gruppo aspirante tramite la leva di sollevamento del tergapavimento (Foto D - 4), abbassare la testata lavante tramite la leva di sollevamento (Foto D - 3).

Eseguire il lavaggio del pavimento, procedendo lentamente in avanti tirando la leva di comando (Foto D - 2) per azionare la spazzola; al rilascio della leva di comando la rotazione della spazzola si interromperà dopo alcuni secondi.

Ricordarsi di sollevare il tergapavimento prima di retrocedere per evitare guasti al tergapavimento.

Modello "BT" (DC 24V con trazione)

Verificare la connessione del connettore batterie, posto sul retro della macchina sotto il pannello comandi (Foto F - 8).

Inserire e girare la chiave di accensione (Foto F - 1).

Dal pannello comandi, controllare lo stato di carica delle batterie (Foto E - 1) e, se sufficiente, selezionare la velocità di marcia desiderata (Foto E - 3, E - 4).

Azionare l'interruttore di accensione della spazzola (Foto E - 5)

⚠ la spazzola inizierà a girare solo dopo aver azionando la leva di comando della trazione (Foto F - 2).

Azionare l'interruttore di accensione dell'aspirazione (Foto E - 6).

Aprire il rubinetto soluzione abbassando la leva dosaggio detergente posta dietro la macchina (Foto F - 9), abbassare il gruppo aspirante tramite la leva di comando del tergapavimento (Foto F - 4), abbassare la testata lavante tramite la leva di comando (Foto F - 3). Eseguire il lavaggio del pavimento procedendo in avanti tirando la leva di comando della trazione (Foto F - 2) verso l'alto o spingere tale leva verso il basso per retrocedere; al rilascio della leva di comando si interromperà la trazione e la rotazione della spazzola si interromperà dopo alcuni secondi.

Ricordarsi di sollevare il tergapavimento prima di retrocedere per evitare guasti al tergapavimento.

6.14 METODO DI LAVORO

6.14.1 PREPARAZIONE ED AVVERTENZE

Liberare la superficie da trattare (con strumenti idonei quali aspiratori, spazzatrici, ecc.) da ogni residuo solido libero. Se non si procede con questa operazione preliminare, lo sporco solido potrebbe impedire il corretto funzionamento del tergapavimento, compromettendo la perfetta asciugatura.

Questa macchina deve essere guidata esclusivamente da personale addestrato.

6.14.2 CONTROLLO STATO DI CARICA DELLA BATTERIA

La sequenza di luci dell'indicatore di stato di carica (Foto C - 3, E - 1) si spegne progressivamente fino all'esaurimento della carica della batteria. Quando si accende la luce rossa (Foto C - 3C, E - 1C), spegnere il motore spazzole, chiudere l'erogazione soluzione, ter-

minare eventualmente di asciugare il piccolo residuo umido e portarsi presso il luogo del caricabatterie per procedere alla ricarica della batteria.

⚠ Le batterie si possono danneggiare irrimediabilmente se il livello di carica residua si riduce troppo (vedere il manuale di uso della batteria), non forzare la scarica della batteria oltre i limiti fissati dalle sicurezze, spegnendo e riaccendendo la chiave od in nessun altro modo.

6.14.3 LAVAGGIO DIRETTO O PER SUPERFICI LEGGERMENTE SPORCHE

Lavaggio ed asciugatura in un unico passaggio.

Preparare la macchina come descritto precedentemente e utilizzarla come descritto nel paragrafo 6.13.

⚠ Mai utilizzare la macchina senza soluzione detergente, si potrebbe danneggiare il pavimento.

6.14.4 LAVAGGIO INDIRECTO O PER SUPERFICI MOLTO SPORCHE

Lavaggio ed asciugatura in diversi passaggi.

Preparare la macchina come descritto precedentemente.

Prima operazione:

Eseguire il lavaggio come descritto nel paragrafo 6.13 senza però procedere all'asciugatura del pavimento.

Lasciare che la soluzione detergente faccia effetto sullo sporco, secondo quanto indicato nelle informazioni relative al detergente utilizzato.

Seconda operazione:

Procedere come spiegato nel paragrafo precedente del "Lavaggio Diretto" (6.14.3) per procedere anche con l'asciugatura del pavimento.

⚠ Mai utilizzare la macchina senza soluzione detergente, si potrebbe danneggiare il pavimento.

6.14.5 OPERAZIONI POST LAVAGGIO

Chiudere l'erogazione del detergente.

Sollevarre il piatto spazzola e spegnere il motore della spazzola.

Dopo aver asciugato completamente la superficie da eventuali leggere tracce d'acqua, attendere qualche secondo, poi sollevare il tergilpavimento e spegnere il motore d'aspirazione.

Dirigersi verso un punto adatto di scarico dei serbatoi; svuotare e pulire i serbatoi (vedere il paragrafo 6.11).

Spegnere la macchina con la chiave e toglierla dal quadro.

Procedere, se necessario, alla ricarica della batteria (vedere il paragrafo relativo).

7. INFORMAZIONI MANUTENZIONE

⚠ Girare la chiave, toglierla dal quadro comandi e scollegare il connettore batteria dal cablaggio della macchina.

⚠ Far eseguire gli interventi sull'impianto elettrico e tutte le operazioni di manutenzione e riparazione (particolarmente quelle non esplicitamente descritte in questo manuale) solo a centri assistenza autorizzati o a personale tecnico specializzato esperto nel settore

e nelle rilevanti norme di sicurezza.

La regolarità della manutenzione sulla macchina, seguendo attentamente le indicazioni del costruttore, garantisce un migliore rendimento ed una maggiore durata della macchina.

7.1 SERBATOI

Scaricare i due serbatoi come descritto nei relativi paragrafi.

Rimuovere lo sporco solido riempiendo e scaricando i serbatoi fino all'effettiva eliminazione di tutto lo sporco: utilizzare per l'operazione un tubo di lavaggio o simili.

⚠ **Acqua calda oltre i 50°, idropulitrice ad alta pressione o spruzzi troppo violenti possono danneggiare i serbatoi e la macchina.**

Lasciare i tappi dei serbatoi aperti (solo con macchina a riposo), in modo che possano asciugarsi ed evitare così il formarsi di cattivi odori.

7.2 TUBO DI ASPIRAZIONE

Staccare il tubo d'aspirazione dal tergilpavimento (Foto M - 3)

Ora è possibile lavare e liberare il tubo da ostruzioni.

Infilare saldamente il tubo sul corpo del tergilpavimento.

7.3 TERGIPAVIMENTO

⚠ Non maneggiare il tergilpavimento a mani nude, indossare guanti ed ogni indumento protettivo adatto per l'operazione.

Staccare il tergilpavimento dalla macchina e pulirlo sotto acqua corrente con una spugna o una spazzola. Controllare l'efficacia ed il consumo delle lame a contatto con il pavimento. Queste hanno il compito di raschiare la pellicola di detergente ed acqua sul pavimento ed isolare la porzione di superficie per ottenere la massima depressione del motore di aspirazione: in questo modo l'asciugatura della macchina è perfetta. Lavorando continuamente in questo modo, lo spigolo vivo della lamina tende ad arrotondarsi o deteriorarsi, compromettendo la perfetta asciugatura, per questo occorre sostituire le lame del tergilpavimento.

Per sostituire le lame consumate, seguire il paragrafo relativo, girare le lame per consumare gli altri spigoli vivi o montarne altre nuove.

7.4 ACCESSORI

Rimuovere e pulire le spazzole o i dischi trascinatori.

⚠ Controllare attentamente che non ci siano incastrati corpi estranei come parti metalliche, viti, trucioli o corde e simili, per evitare di danneggiare il pavimento e la macchina.

Verificare la planarità di lavoro delle spazzole (controllare se si è verificato un consumo irregolare sulle spazzole o sui dischi abrasivi)

Utilizzare solamente accessori suggeriti dal costruttore, altri prodotti possono compromettere la sicurezza.

7.5 CORPO MACCHINA

Per pulire il corpo esterno della macchina, utilizzare una spugna od un panno, aiutandosi, se necessario con una spazzola morbida per vincere lo sporco ostinato. La superficie antiurto della macchina è rugosa per evitare di evidenziare graffi procurati durante l'utilizzo, tuttavia questa soluzione non facilita l'asportazione di macchie persistenti sulla superficie. È vietato l'utilizzo di macchine a vapore, di tubi con acqua corrente o idropulitrice.

7.6 BATTERIE

Batterie PB-ACIDO

Eseguire le operazioni di manutenzione in accordo con le istruzioni del costruttore e con tutte le indicazioni qui espresse.

Lasciare scoperte (non completamente immerse nella soluzione acida) le piastre degli elementi procura una rapida ossidazione e compromette irrimediabilmente la funzionalità dell'elemento.

La tracidazione di soluzione acida può corrodere la macchina.

Utilizzare caricabatteria suggeriti dal costruttore e comunque adatti al tipo di batteria da caricare.

Ricaricare le batterie sempre in stanze ben ventilate, esiste il rischio di esplosione!

L'utilizzo di batterie al Gel o senza manutenzione è molto consigliato.

Batterie GEL

Eseguire le operazioni di manutenzione in accordo con le istruzioni del costruttore e con tutte le indicazioni qui espresse.

Utilizzare solamente caricabatterie suggeriti dal costruttore.

7.7 DISGIUNTORI TERMICI

La macchina è dotata di protezioni elettriche dei principali organi di funzionamento per evitare costosi guasti.

Sono ovvero presenti disgiuntori termici per la salvaguardia del motore trazione ove previsto, e per il motore spazzola.

Quando uno di questi interruttori interviene automaticamente, per riattivare la funzionalità disabilitata è sufficiente premere a fondo l'interruttore scattato.

L'intervento dei disgiuntori termici, specie nelle prime settimane di vita della macchina, potrebbe non avere effettive origini da malfunzionamento della macchina, tuttavia occorre far controllare da un tecnico specializzato il corretto funzionamento del dispositivo in oggetto qualora il relativo disgiuntore continui ad intervenire.

7.8 MANUTENZIONE PERIODICA

Per tutte le operazioni qui descritte fare riferimento alle istruzioni ed avvertenze dettagliate nei relativi paragrafi.

7.9 RICAMBI CONSIGLIATI

Sarete in grado di ottenere sempre il massimo della reddi-

tività dalla Vostra macchina tenendo sempre a disposizione il materiale di consumo più comune e programmando manutenzioni ordinarie e straordinarie. Per l'elenco di questi ricambi fare riferimento al proprio rivenditore.

8 CONTROLLO DI ESERCIZIO

8.1 RISOLUZIONE DEI PROBLEMI

Queste indicazioni servono per capire le cause di alcuni problemi a fronte di determinati tipi di inconvenienti; per il tipo di azione da eseguire si prega comunque di far riferimento alle sezioni specifiche sottostanti.

8.1.1 LA MACCHINA NON FUNZIONA

- ⊗ La chiave non è inserita o correttamente girata.
- ⊗ Inserire e girare la chiave in posizione "1".
- ⊗ Il connettore della batteria è staccato o mal collegato al connettore del cablaggio principale.
- ⊗ Collegare saldamente i due connettori.
- ⊗ Il pulsante di emergenza/interruzione lavoro è premuto.
- ⊗ Disimpegnare il pulsante di emergenza/interruzione lavoro.
- ⊗ La macchina si sta ricaricando.
- ⊗ Terminare la ricarica.
- ⊗ Le batterie sono scariche.
- ⊗ Ricaricare le batterie.
- ⊗ Nessun operatore seduto sul posto guida.
- ⊗ Sedersi sul posto di guida.
- ⊗ Il fusibile principale è bruciato
- ⊗ Sostituirlo.
- ⊗ La scheda di controllo si è surriscaldata
- ⊗ Verificare le situazioni di utilizzo che possono avere causato il guasto (pendenza elevata, ecc.) attendere 30 min. e provare ad evitare gli stessi utilizzi non corretti. Se il problema persiste rivolgersi all'assistenza autorizzata.

8.1.2 LA MACCHINA NON AVANZA

- ⊗ La leva selezione di direzione è in posizione neutra
- ⊗ Selezionare una direzione di marcia
- ⊗ Il pedale di avanzamento non è premuto
- ⊗ Premere il pedale
- ⊗ L'inclinazione del pavimento è troppo elevata
- ⊗ Spingere manualmente la macchina al nuovo livello.
- ⊗ E' intervenuta la protezione termica (generale) del/i motore/i di trazione
- ⊗ Fermare la macchina, lasciarla riposare per 5 minuti, sostituire i fusibili.
- ⊗ Il micro interruttore del pedale di avanzamento è guasto.
- ⊗ Farlo sostituire.
- ⊗ Le batterie sono scariche.
- ⊗ Ricaricare le batterie.
- ⊗ Il pedale di accelerazione era premuto al momento dell'accensione della macchina.
- ⊗ Rilasciare il pedale di accelerazione, spegnere e riaccendere la macchina.
- ⊗ Il potenziometro del pedale di accelerazione è interrotto.
- ⊗ Fare sostituire il potenziometro.
- ⊗ Il motore di trazione non era fermo al momento dell'accensione della macchina.
- ⊗ Posizionare la macchina su una superficie piana, spegnere e riaccendere con la chiave.

8.1.3 NON GIRANO LE SPAZZOLE

- ⊗ Non è selezionato l'interruttore del motore spazzole.
- ⊗ Premere il pulsante per attivare le spazzole.
- ⊗ La macchina non sta avanzando ed è intervenuto il controllo per evitare di danneggiare il pavimento.
- ⊗ Premere il pedale di avanzamento.
- ⊗ E' intervenuta la protezione termica del motore delle spazzole, il motore si è surriscaldato.
- ⊗ Verificare il motivo (corde o simili che impediscono il movimento, superfici eccessivamente sconnesse, ecc.) e premere il disgiuntore di ripristino.
- ⊗ La cinghia di trasmissione è rotta.
- ⊗ Farla sostituire.
- ⊗ Il relè del motore od il motore delle spazzole è guasto
- ⊗ Farlo sostituire.

- ⊗ Il serbatoio soluzione è vuoto.
- ⊗ Riempire il serbatoio soluzione, dopo aver svuotato il serbatoio di recupero.
- ⊗ Le spazzole o la macchina sono ferme.
- ⊗ Attivare le spazzole e premere l'acceleratore.
- ⊗ La leva di regolazione di flusso è chiusa o quasi chiusa.
- ⊗ Regolare / aumentare il flusso di uscita soluzione come desiderato.
- ⊗ Il filtro della soluzione detergente è ostruito.
- ⊗ Pulire il filtro.
- ⊗ Il condotto di erogazione del dergente è ostruito in qualche punto
- ⊗ Liberare il condotto rimuovendo lo sporco.
- ⊗ L'elettrovalvola di apertura del flusso è bruciata.
- ⊗ Farla sostituire.

8.1.4 NON SCENDE O SCENDE TROPPO POCA SOLUZIONE DETERGENTE

8.1.5 MANCA ASPIRAZIONE

- ⊗ Il tubo di aspirazione non è collegato al tergipavimento.

	Al bisogno	Dopo ogni utilizzo	Settimanalmente	Mensilmente
Smontaggio e lavaggio del tergipavimento		X		
Svuotamento del serbatoio di recupero	X			
Svuotamento, risciacquo o disinfezione del serbatoio di recupero		X		
Ricarica delle batterie	X	X		
Controllo del livello del liquido delle batterie		X		
Smontaggio delle spazzole e controllo dello stato di usura. Verificare che non ci siano elementi estranei che impediscono il movimento o l'efficacia degli organi di pulizia.		X		
Controllo visivo dello stato generale della macchina		X		
Verificare che i tubi e i condotti di aspirazione non siano intasati o ostruiti			X	
Controllo usura delle lame di aspirazione			X	
Smontaggio e pulizia del filtro della soluzione detergente			X	
Pulizia generale del piatto spazzole, supporto e tergipavimento				X
Verificare i movimenti di salita e discesa del piatto spazzole				X
Verificare i movimenti di salita e discesa del tergipavimento				X
Ingrassaggio delle parti in movimento				X
Controllare il cavo di apertura del rubinetto della soluzione detergente				X
Controllo dei sistemi di sicurezza (interruttore d'emergenza, freno meccanico o elettromeccanico, interruttore di sicurezza del sedile dell'operatore, etc).				X
Pulizia delle tubazioni con liquido anticalcare				X

- ⊗ Collegarlo correttamente
- ⊗ Il tubo di aspirazione, il condotto del tergilpavimento od il vano di ispezione sono intasati.
- ⊗ Liberare e pulire i condotti da ogni ostruzione.
- ⊗ Il motore di aspirazione è spento.
- ⊗ Attivarlo.
- ⊗ Il serbatoio di recupero è pieno.
- ⊗ Svuotarlo.
- ⊗ Il motore di aspirazione non riceve l'alimentazione elettrica ed è bruciato.
- ⊗ Verificare i collegamenti e, nel secondo caso, fare sostituire il motore.

8.1.6 POCA ASPIRAZIONE

- ⊗ Il coperchio del serbatoio di recupero non è stato serrato saldamente.
- ⊗ Serrarlo saldamente.
- ⊗ Il tappo del tubo di scarico del serbatoio di recupero non è chiuso perfettamente.
- ⊗ Chiuderlo correttamente.
- ⊗ Il tubo di aspirazione, il condotto del tergilpavimento od il vano di ispezione sono intasati.
- ⊗ Liberare e pulire i condotti da ogni ostruzione.

8.1.7 IL MOTORE SPAZZOLE O IL MOTORE ASPIRAZIONE NON SI FERMANO

- ⊗ L'interruttore relè è difettoso.
- ⊗ Fermare la macchina interrompendo l'alimentazione generale staccando il connettore principale della batteria e contattare il servizio tecnico.

8.1.8 IL TERGIPAVIMENTO NON PULISCE O NON ASCIUGA BENE

- ⊗ Le lame del tergilpavimento sono usurate o trascinano sporco solido.
- ⊗ Sostituirle o pulirle.
- ⊗ La regolazione del tergilpavimento non è corretta, l'avanzamento deve essere esattamente perpendicolare alla direzione di marcia.
- ⊗ Procedere alla regolazione del tergilpavimento.
- ⊗ Il tubo di aspirazione, il condotto del tergilpavimento od il vano di ispezione sono intasati.
- ⊗ Liberare e pulire i condotti da ogni ostruzione.

8.1.9 IL CARICABATTERIE NON FUNZIONA

- ⊗ Non parte la ricarica della batteria.
- ⊗ Controllare che il caricabatteria sia effettivamente collegato alla batteria. Consultare il manuale del caricabatteria.

8.1.10 LE BATTERIE NON SI CARICANO O NON MANTENGONO LA CARICA

- ⊗ Al termine del processo di ricarica, la batteria non risulta correttamente carica (vedere manuale di istruzione-manutenzione del costruttore della batteria)
- ⊗ Verificare il messaggio di errore del caricabatteria e controllare i dati rilevati dal display. (vedere manuale istruzioni del caricabatteria).
- ⊗ Le batterie sono nuove e non danno il 100% delle prestazioni attese.
- ⊗ L'accumulatore raggiunge il massimo delle prestazioni dopo

20-30 cicli di ricarica completi.

- ⊗ L'elettrolito è evaporato e non copre completamente le piastre.
- ⊗ Controllare il manuale uso e manutenzione del costruttore delle batterie.
- ⊗ Vi sono vistose differenze di densità fra i vari elementi
- ⊗ Sostituire la batteria danneggiata.

Consultare sempre il manuale di uso e manutenzione delle batterie e del caricabatterie, se non si risolve il problema, contattare il servizio tecnico autorizzato.

Il costruttore NON potrà essere d'aiuto a problemi causati dall'utilizzo di batterie e caricabatterie non forniti direttamente.

10. CONDIZIONI DI GARANZIA

Tutti i nostri apparecchi sono stati sottoposti ad accurati collaudi e sono coperti da garanzia per 12 mesi da difetti di materiali o di fabbricazione. La garanzia decorre dalla data di acquisto. Come data di acquisto vale quella indicata sulla ricevuta fiscale rilasciata al momento della consegna dell'apparecchio da parte del Rivenditore. Il costruttore si impegna a riparare o sostituire gratuitamente quelle parti che entro il periodo di garanzia si dimostrassero difettose di fabbricazione. Difetti non chiaramente attribuiti al materiale o alla fabbricazione verranno esaminati presso un nostro Centro Assistenza Tecnica o presso la nostra sede, ed addebitati a seconda delle risultanze. **Sono comunque esclusi dalla garanzia:** i danni accidentali, per trasporto, per incuria o inadeguato trattamento, per uso ed installazione errati od impropri, non conformi alle avvertenze riportate su libretto di istruzioni, e comunque da fenomeni non dipendenti da norma e funzionamento od impiego dell'apparecchio. La macchina per riparazione va resa al centro assistenza completa di tutti i suoi accessori originali unitamente al documento comprovante l'acquisto; la garanzia decade qualora l'apparecchio sia stato riparato o manomesso da terzi non autorizzati; l'incapacità di fornire il documento d'acquisto originale (leggibile e completo) da parte dell'utilizzatore o l'impossibilità di recuperare i numeri di matricola della macchina posti sul telaio, annulleranno altresì la garanzia. È esclusa la sostituzione dell'apparecchio ed il prolungamento della garanzia a seguito di intervenuto guasto. La riparazione viene eseguita presso un nostro Centro Assistenza Tecnica Autorizzato, o presso la nostra sede e deve pervenire in porto franco, e cioè con spese e responsabilità per il trasporto a carico dell'utilizzatore. **La garanzia non contempla l'eventuale pulizia degli organi funzionanti, ogni intervento di manutenzione periodica, la riparazione o sostituzione di parti soggette a normale usura.** Il costruttore declina qualsiasi responsabilità per eventuali danni a persone o cose, causati da installazione non conforme al manuale di imperfetto uso dell'apparecchio.

10.1 ROTTAMAZIONE DELLA MACCHINA

Qualora si decida di non utilizzare più la macchina, si raccomanda di asportare le batterie e di smaltirle in modo eco compatibile secondo quanto previsto dalla norma europea 2013/56/EU o depositarle in un centro

di raccolta autorizzato.

Per lo smaltimento della macchina agire secondo la legislazione vigente nel luogo di utilizzo:

- la macchina va scollegata dalla rete, svuotata da liquidi e pulita;

- la macchina va quindi scomposta in gruppi di materiali omogenei (plastiche in accordo a quanto indicato dal simbolo di riciclabilità, metalli, gomma, imballi). In caso di componenti contenenti materiali diversi, rivolgersi a enti competenti; ciascun gruppo omogeneo va smaltito in accordo alla legge in materia di riciclo.

Si raccomanda inoltre di rendere innocue quelle parti della macchina suscettibili di pericolo, specialmente per i bambini.

10.2 SMALTIMENTO



9.1. SMALTIMENTO

Quale proprietario di un apparecchio elettrico o elettronico, la legge (conformemente alla direttiva 2012/19/EU sui rifiuti da apparecchiature elettriche ed elettroniche e alle legislazioni nazionali degli Stati membri UE che hanno messo in atto tale direttiva) le vieta di smaltire questo prodotto o i suoi accessori elettrici / elettronici come rifiuto domestico solido urbano e le impone invece di smaltirlo negli appositi centri di raccolta. E' possibile smaltire il prodotto direttamente dal distributore mediante l'acquisto di un prodotto nuovo, equivalente a quello da smaltire. Abbandonando il prodotto nell'ambiente si potrebbero creare gravi danni all'ambiente stesso e alla salute umana.

Il simbolo in figura rappresenta il bidone dei rifiuti urbani ed è tassativamente vietato riporre l'apparecchio in questi contenitori. La non ottemperanza alle indicazioni della direttiva 2012/19/EU e ai decreti attuativi dei vari Stati comunitari è sanzionabile amministrativamente..

TABLE OF CONTENTS**2. GENERAL INFORMATION**

- 2.1 SCOPE OF THE MANUAL
- 2.2 TERMINOLOGY AND SYMBOL LEGEND
- 2.3 PRODUCT IDENTIFICATION
- 2.4 SPECIFIC USE
- 2.5 TECHNICAL MODIFICATIONS

3. SAFETY INFORMATION

- 3.1 BASIC RECOMMENDATIONS
- 3.2 NOISE AND VIBRATIONS

4. HANDLING INFORMATION

- 4.1 PACKING LIFTING AND TRANSPORT
- 4.2 CHECKS UPON DELIVERY
- 4.3 UNPACKING
- 4.4 LIFTING AND TRANSPORT: MACHINE, BATTERY AND BATTERY CHARGER

5. INSTALLATION INFORMATION

- 5.1 BATTERY
- 5.1.2 BATTERY PREPARATION
- 5.1.3 BATTERY INSTALLATION
- 5.1.4 BATTERY CONNECTION
- 5.1.5 CIRCUIT BOARD SETTINGS CONFIGURATION
- 5.2 BATTERY CHARGER CONFIGURATION

6. OPERATING INFORMATION

- 6.1 MACHINE PREPARATION
- 6.2 STRUCTURE AND FUNCTIONS
- 6.3 BATTERY CHARGING
- 6.4 SQUEEGEE ASSEMBLY
- 6.5 SQUEEGEE DISASSEMBLY
- 6.6 SQUEEGEE BLADES DISASSEMBLY/ASSEMBLY
- 6.7 SQUEEGEE ADJUSTMENT
- 6.8 SPLASH GUARD ASSEMBLY/DISASSEMBLY
- 6.9 BRUSH ASSEMBLY / DISASSEMBLY
- 6.10 FILLING AND DRAINING THE SOLUTION TANK
- 6.11 DRAINING THE RECOVERY TANK
- 6.12 SPECIFIC INSTRUCTIONS FOR THE USE OF MODEL AC 230V
- 6.13 DRIVING THE MACHINE
- 6.14 WORK METHOD
- 6.14.1 PREPARATION AND WARNINGS
- 6.14.2 BATTERY CHARGE LEVEL CONTROLS
- 6.14.3 DIRECT SCRUBBING OR FOR SLIGHTLY DIRTY SURFACES
- 6.14.4 INDIRECT SCRUBBING OR FOR VERY DIRTY SURFACES
- 6.14.5 POST-SCRUBBING OPERATIONS

7. MAINTENANCE INFORMATION

- 7.1 TANKS

- 7.2 SUCTION HOSE
- 7.3 SQUEEGEE
- 7.4 ACCESSORIES
- 7.5 MACHINE BODY
- 7.6 BATTERIES
- 7.7 THERMAL BREAKERS
- 7.8 PERIODIC MAINTENANCE
- 7.9 RECOMMENDED SPARE PARTS

8. OPERATING CHECKS

- 8.1 THE MACHINE DOESN'T WORK
- 8.2 THE MACHINE DOESN'T MOVE
- 8.3 THE BRUSH DON'T ROTATE
- 8.4 NOT ENOUGH OR TOO MUCH DETERGENT
- 8.5 NO SUCTION
- 8.6 INSUFFICIENT SUCTION
- 8.7 THE BRUSH MOTOR OR THE SUCTION MOTOR DOESN'T STOP
- 8.8 THE SQUEEGEE DOESN'T CLEAN OR DRY EFFICIENTLY
- 8.9 THE BATTERY CHARGER DOESN'T WORK
- 8.10 THE BATTERIES DO NOT CHARGE OR DO NOT HOLD A CHARGE

10. CONDITIONS OF WARRANTY

- 10.1 **SCRAPPING OF THE MACHINE**
- 10.2 **DISPOSAL (WEEE)**

2. GENERAL INFORMATION

2.1 MANUAL PURPOSE

To make it easier to read about and look up various subjects, refer to the table of contents at the beginning of the section in your language.

This manual has been prepared by the manufacturer and is an integral part of the product. As such, it must be kept in a safe place for the machine's entire service life until demolition.

The customer must ensure that machine operators have read or are familiar with the contents of this manual so that they strictly follow the instructions described herein.

Constant compliance with the instructions provided in this manual is the only way to guarantee the best results in terms of safety, performance, efficiency and service life of the product you now own. Non-compliance with these rules may cause injuries to people and damage to the machine, the scrubbed surface and the environment: in no case can such injuries or damage be attributed to the manufacturer.

This manual refers in detail to the machine and provides instructions and descriptions only about our batteries and battery chargers (optional).

The batteries and the battery charger are basic complementary machine parts and will affect its operation in terms of running time and performances. Only the correct combination of the two accessories (batteries and battery charger) will ensure the highest possible performances and avoid wasting lots of money. For more detailed information refer to the special battery and battery charger manuals.

Our recommended battery chargers and batteries (optional) ensure the best combination with the machine and offer outstanding versatility (battery charger) as well as the category's highest quality and performance standards.

2.2 TERMINOLOGY AND SYMBOL LEGEND

For the sake of clarity and to efficiently highlight the various aspects of the instructions provided, terms and symbols were used that are defined and illustrated here below:

- **Machine.** This definition replaces the commercial name to which this manual refers.

- **Operator.** 'operator' means the person or persons given the task of installing, operating, adjusting, maintaining, cleaning, repairing or transporting machinery.

- **Technician.** A technician is considered a person who has the experience, technical education, legislative and regulatory knowledge that allows him to carry out any type of required work, and the ability to recognise and to avoid possible risks during machine installation, and maintenance.

 - **INDICATION SYMBOL.** Particularly important information to avoid machine malfunctions.

 - **ATTENTION SYMBOL.** Very important information to avoid serious damage to the machine and to the environment in which it operates.

 - **DANGER SYMBOL.** Vital information to avoid serious (or extreme) consequences affecting the health of persons and causing damage to the product and the environment in which it operates.

 **Total weight (ready to operate)**

 **Max. working range incline 2%
(Max. transporting range incline 10%)**

 **Rated power brush drive**

 **Rated power suction turbine**

2.3 PRODUCT IDENTIFICATION

The nameplate located under the dashboard contains the information:

2.4 SPECIFIC USE

This appliance is suited for the commercial use, e.g. in hotels, schools, hospitals, factories, shops, offices, and rental companies.

This machine is a floor scrubber-drier: it must be used to scrub and to vacuum liquids of flat, rigid, horizontal, smooth or moderately rough and uniform floors that are free from obstacles in both civic and industrial environments. Any other use is prohibited.

Please refer very carefully to the safety information reported in this manual.

The scrubber-drier distributes a quantity of a water and detergent solution (adjustable) on the surface to be cleaned, while the brushes remove any dirt on the ground. The machine's suction system, using a ground squeegee, perfectly dries the liquids and the dirt just removed from the front brushes in a single pass.

By efficiently combining a cleaning detergent with various types of brushes (or abrasive disks), the machine can adapt to all the various combinations of floors and dirt.

2.5 TECHNICAL MODIFICATIONS

The manufacturer reserves the right to make technical modifications to the product, without prior notice, in order to make the necessary technical upgrades or improvements. For this reason, some details of your machine may be different from the information in the sales catalogues or from the illustrations presented in this booklet. However, this will not reduce safety or invalidate the information supplied to this regard.

3. SAFETY INFORMATION

3.1 BASIC RECOMMENDATIONS

☞ **Carefully read the "instruction manual" before starting, using, performing unscheduled or routine maintenance or any other work on the machine.**

⚠ **Rigorously comply with all the instructions provided in this manual and in those for the batteries and battery chargers (with particular attention to warnings and danger notices).**

The manufacturer will not be held responsible for injuries to persons or damage to property due to non-compliance with the aforementioned instructions.

⚠ This machine must be powered only with the safety extra-low voltage indicated on the technical data plate.

☞ Before using the machine, make sure that each part is in the correct position.

⚠ The appliance is not intended for use by persons (including children) with reduced physical, sensory or mental capabilities, or lack of experience and knowledge, unless they have been given supervision or instruction concerning use of the appliance by a person responsible for their safety.

Children should be supervised to ensure that they do not play with the appliance.

⚠ Do not operate this machine for any other purpose except for the use for which it was specifically designed. Evaluate the type of building where it will be utilized and rigorously comply with the current safety regulations and conditions.

🛑 Do not use the machine in places without adequate lighting, in explosive environments, when harmful dirt is present (dust, gas, etc.), on roads or public passageways and in outdoor environments in general.

⚠ The machine operating temperature range is +4°C to + 35°C; when not being used, store the machine in a dry and non-corrosive environment within a temperature range of between + 10°C and + 50°C.

When using the machine under any condition the humidity must range between 30% and 95%.

🛑 **Never use or vacuum liquids, gases, dry dust, acids and solvents (e.g. paint thinners, acetone, etc.), even if diluted, inflammables or explosives (e.g. petrol, fuel oil, etc.); never vacuum flaming or incandescent objects.**

⚠ Do not use the machine on slopes or ramps steeper than 2%.

For small slopes, do not use the machine sideways, always handle it with caution and never move backwards. When transporting (10% max) the machine on steeper ramps or slopes, be very careful to avoid tipping and/or uncontrolled accelerations. The machine can be handled on ramps and/or

steps only with the brush head and squeegee lifted off the ground.

⚠ **Never park the machine on a slope.**

☞ Never leave the machine unattended with the key in and connected; it may be left only after having disconnected it and taken the key out and guaranteeing against accidental movements and, if necessary, disconnecting it from the electrical power supply.

🛑 Make sure there are no other persons, and children in particular, in the area where the machine is being used.

⚠ Do not use the machine to transport persons/things or to tow objects. Do not tow the machine.

☞ Do not use the machine as a support surface for any weight for any reason.

Do not block the ventilation and heat dispersion openings.

⚠ Do not remove, modify or by-pass the safety devices.

⚠ Always use individual safety devices to ensure operator safety: aprons or safety overalls, non-slip and waterproof shoes, rubber gloves, goggles and earphones, and masks to protect the respiratory tract. Before starting to work, remove necklaces, watches, ties and other objects that may cause serious injuries.

⚠ Do not insert hands between moving parts.

☞ Do not use detergents that differ from those required and follow the instructions indicated on the relative safety sheets. Detergents should be stored in a place that is inaccessible to children. In case of contact with the eyes, rinse immediately with copious amounts of water and, if swallowed, immediately consult a physician.

Make sure that the battery charger power sockets are connected to an efficient earthing system and that they are protected by magneto thermal and differential circuit breakers.

⚠ Follow the battery manufacturer's instructions and comply with legal provisions. The batteries should always be clean and dry to avoid surface leakage currents. Protect the batteries against impurities, such as metallic dust.

🛑 If the machine is equipped with gel batteries it is essential to make sure the run-down indicator (located on the panel) is adjusted correctly. Contact your dealer or refer to the specific paragraph.

🛑 Do not place tools on top of the batteries: they may cause a short-circuit or an explosion.

🛑 When using battery acid, rigorously respect the relative safety instructions. In the presence of particularly strong magnetic fields, evaluate the possible effect on electronic control devices.

Never spray water on the machine to clean it.

☞ Recovered fluids contain detergents, disinfectants, water, as well as organic and inorganic material collected during work operations: dispose of them in accordance with current legal provisions.

⚠ If the machine malfunctions and/or operates

inefficiently, turn it off immediately (disconnecting it from the electric power supply or from the batteries) and do not tamper with it. Contact one of the manufacturer's technical service centres.

 All maintenance or accessory replacement operations must be carried out in environments with adequate lighting and only after having disconnected the machine from the electric power supply by detaching the battery connector.

 All work on the electrical system and all maintenance and repair operations (especially those not explicitly described in this manual) should be carried out only by authorized service centers or by specialized technical personnel who are experts in the sector and in the pertinent safety regulations.

 The machine owner can only use original accessories and spare parts supplied exclusively by the manufacturer since such parts are the only ones that guarantee that the equipment will operate safely without any problems. Do not use parts disassembled from other machines or other kits as spare parts.

 Before each use, check the machine and, in particular, check that the battery charging cable and the connector are in good condition and safe for use. If they are not in perfect condition, do not use the machine for any reason until an authorized specialist repairs the defective parts.

 If foam or liquid is noted, immediately turn off the suction motor.

 Do not use the machine on textile flooring, such as rugs, carpeting, etc.

Wax, foaming detergents or dispersions along the hoses may cause serious problems for the machine or clog the hoses.

3.2 NOISE AND VIBRATIONS

For informations relating to noise and vibration data see last page.

4. HANDLING INFORMATION

4.1 PACKING LIFTING AND TRANSPORT

 During all lifting or transport operations, make sure that the packed machine is securely anchored to prevent it from tipping over or falling accidentally.

Transport vehicle loading and unloading operations must be carried out with adequate lighting.

The packed machine must be handled using adequate devices, making sure not to damage/strike any part of the packing, not to tip it over and to be very careful when placing it on the ground.

 All these instructions also apply to the batteries and the battery charger.

4.2 CHECKS UPON DELIVERY

 When the goods are delivered (machine, battery

or battery charger) by the transporter, carefully check the condition of the packing and its contents. If the contents have been damaged, notify the transporter and reserve the right, in writing (select the word "reserve" on the document), to submit a claim for compensation before accepting the goods.

4.3 UNPACKING

 Wear safety clothing and use adequate tools to limit the risks of accidents.

Carry out the following steps if the machine is packed with a cardboard housing:

- Use scissors or clippers to cut and eliminate the plastic straps.

- Slip off the cardboard housing from the top of the packed machine.

- Remove the envelopes inside and check their contents (use and maintenance manual, battery charger connector)

- Remove the metallic brackets or plastic straps that secure the machine to the pallet.

- Release the brushes and the squeegee from the packing.

- Take the machine off the pallet (pushing it backward) by using an inclined surface that is solidly attached to the floor and to the pallet.

If the machine is packed in a wooden crate:

- Detach all the wooden sides from the pallet, starting from the top one.

- Remove the protective film wrapped around the machine.

- Remove the metallic brackets or plastic straps that secure the machine to the pallet.

- Release the brushes and the squeegee from the packing.

- Take the machine off the pallet (pushing it backward) by using an inclined surface that is solidly attached to the floor and to the pallet.

Take the same precautions and follow the same instructions to remove the optional battery charger from the packing (holding the special handles to extract it from the top of the packing) and the optional battery.

After moving the machine away from all the packing, start mounting the accessories and the batteries as per the instructions provided in the specific section.

Keep all the pieces of the packing since they might be useful in the future to protect the machine and the accessories during transport to another location or to authorized service centers. If not, the packing can be disposed in accordance with current disposal laws.

4.4 LIFTING AND TRANSPORT: MACHINE, BATTERY AND BATTERY CHARGER

 Never use a forklift truck to lift the machine. There are no places on the frame that can be used

to lift the machine directly.

Before preparing the packing and transporting the machine:

- Empty the recovery tank and the detergent solution tank.

- Disassemble the squeegee and the brushes or scrapers.

- Disconnect and remove the batteries.

Place the machine on the original pallet (or an equivalent one that can bear the weight and is big enough for the machine's overall dimensions) using an inclined surface.

Solidly anchor the machine and the squeegee to the pallet using metallic brackets or other elements that can bear the weight of the parts.

Lift the pallet with the machine and load it on the transport vehicle.

Secure the machine and the pallet using ropes connected to the transport vehicle.

As an alternative, when using private transport vehicles, use inclined ramps to push the machine without the pallet, making sure to protect all parts and the machine itself against violent impacts, humidity, vibrations and accidental movements during transport.

The battery boxes have holes where tools can be hooked for handling.

 To lift or insert the battery (into the machine compartment), use only suitable personnel and equipment (cables, eyehooks, etc.) for the operation and to bear the weight of the loads involved. When transporting, take the same precautions and follow the same instructions provided for the machine together with those in the special manufacturer's manual.

The battery charger can be transported on its supports, both vertically and horizontally. Take the same precautions and follow the same instructions provided for the machine together with those in the special manufacturer's manual.

5. INSTALLATION INFORMATION

5.1 BATTERY

Regardless of the type of construction, battery performances are indicated with the term capacity, which always refers to a discharge period. Another important value is the number of possible discharges. The capacity is expressed in amps per hour (Ah), while the discharge period is generally indicated as 20 hours (C20 or 20h, or not expressly indicated) or 5 hours (C5 or 5h). The discharge/charge cycles indicate the number of times that the battery can hold a charge under the best conditions, i.e. they indicate the useful battery service life complying with all the necessary measures.

Therefore, the capacity of a battery varies depending on how fast it uses energy (current). That's why there's such a variation in the capacity values expressed as C5 or C20. These factors must be taken into account when comparing products avail-

able on the market with our own.

This machine can be equipped with two types of batteries that differ in terms of their construction and features.

- Pb-Acid battery with tubular armored modules: the electrolyte level in each element must be periodically checked!

⚠ If one element is no longer covered by the acid solution it will oxidize in 24 hours, thus permanently affecting that element's performance.

 Refer to the battery manual to avoid physical damage and economic loss.

- Gel module battery: this type of battery is maintenance free and does not require special environments for recharging (since it does not emit any harmful gases); therefore, it is highly recommended.

⚠ It should not be taken for granted that batteries and battery chargers with the same technical features as those we offer will produce the same results. Only perfect compatibility between these elements (Pb-Acid batteries, gel batteries and battery chargers) will safeguard the performances, the service life, the safety and the economic value invested.

5.1.2 BATTERY PREPARATION

⚠ The technical features of the batteries used must match those indicated in the technical features section. Using different batteries may cause serious damage to the machine or may require them to be charged more frequently.

 During installation or when performing any type of battery maintenance, the operator must be equipped with adequate safety accessories to prevent accidents. Work far from open flames, do not short-circuit the battery poles, do not generate sparks and do not smoke.

The batteries are normally supplied full of acid solution (for the Pb-Acid type) and ready for use. In any case, follow the steps indicated in the manual supplied with the battery and carefully follow the instructions regarding safety and operating procedures.

5.1.3 BATTERY INSTALLATION

To insert batteries in the battery compartment (Photo I - 2) it is necessary to lower the brush plate to the floor.

To access to the battery compartment, pull the opening lever (Photo H - 1) and lift the recovery tank (Photo N - 3).

Detach the spring clip (Photo I - 1) placed on the lifting cable of the brush plate.

Place the batteries in the battery compartment (Photo I - 2) checking that they are in perfect conditions.

5.1.4 BATTERY CONNECTION

⚠ These operations must be carried out by specialized personnel.

Install and charge the batteries in a dry ventilated place, far from sources of heat and corrosive substances. Make sure that the voltage between the batteries and the battery charger corresponds. Protect the circuit with a delay switch or a fuse with a higher charge than the maximum absorption of the battery charger. Comply with the polarity of the battery plug.

Disconnect the Anderson connector of the battery wiring from the Anderson connector of the machine wiring (Photo D - 7) (Photo F - 8) . Always hold the connectors with the hands and never pull on the cables.

Photo H show connection diagram of the batteries for B - BT machines.

⚠ Attach the battery wiring to the battery, connecting the terminals only on the poles marked with the same symbol (red wiring "+", black wiring "-")!

A battery short-circuit may cause an explosion!

After checking that all the controls on the panel are in position "0" or at rest, connect the battery connector to the machine connector.

(!) Close the battery compartment making sure not to crush any wires.

Photo I - 3 show the correct connection of the batteries for B - BT machines.

5.1.5 CIRCUIT BOARD SETTINGS CONFIGURATION

The machine is equipped to GEL battery circuit board configured. If the operator wish to use e Pb-Acid battery, it is necessary to set the electronic circuit board as follows:

Model "B" (DC 24V)

⚠ TO ENTER THE BATTERY THRESHOLD CONFIGURATION MODE:

1) Press simultaneously the push buttons "BRUSH MOTOR SWITCH" (Photo C - 1) and "SUCTION MOTOR SWITCH" (Photo C - 2) within 2 seconds after switching on the machine with the key switch (Photo D - 1). The three LED of the battery power test (Photo C - 3A, 3B, 3C) will be ON.

2) Press "SUCTION MOTOR SWITCH" key within 5 seconds from the previous action; you have now entered in the configuration mode: the green and yellow LED of the battery power test (Photo C - 3A, 3B) will be ON.

⚠ THE CONFIGURATION SETTINGS ARE VISIBLE ON THE BRUSH MOTOR SWITCH SIGNAL LED (Photo C - 2A):

- 1) OFF: Pb-Acid.
- 2) ON: Gel.

⚠ TO MODIFY CONFIGURATION SETTINGS:
Press the "BRUSH MOTOR SWITCH" (Photo C - 1)

⚠ TO SAVE THE SETTINGS AND EXIT THE MODE:
Press the "SUCTION MOTOR SWITCH" (Photo C - 2)

Once the settings have been set, we have different battery discharge levels with differentiated intervention on the machine functions as specified in the following table:

Battery discharge indicator and functions - Model "B" (DC 24V)				
Volts Battery Type		Battery power test in- dicator LED	Brush operation indicator LED	
Pb-Acid	GEL	Signaling	Signaling	Action
24,0	24,0	Green LED ON	LED ON	All working
21,5	22,5	Yellow LED ON	LED ON	All working
20,5	21,5	Red LED ON	LED FLASHING	Brush motor is not work- ing
20,0	21,0	Red LED FLASHING	LED FLASHING	Brush and suction motors are not working

Model "BT" (DC 24V with traction)

⚠ TO ENTER THE BATTERY THRESHOLD CONFIGURATION MODE:

1) Press simultaneously the push buttons "REDUCE SPEED" (Photo E - 3) and "SUCTION MOTOR SWITCH" (Photo E - 6) within 2 seconds after switching on the machine with the key switch (Photo F - 1). The second LED of the speed indicator (Photo E - 3B) will be ON.

2) Press "INCREASE SPEED" (Photo E - 4)" key within 5 seconds from the previous action; you have now entered in the configuration mode.

⚠ THE CONFIGURATION SETTINGS ARE VISIBLE ON THE SPEED INDICATOR LED:

- 1) The first two LEDs (Photo E - 3A, 3B) indicate the type of setting of the indicator intervention threshold an both must be ON;
- 2) The third and fourth LEDs (Photo E - 3C, 3D) indicate the battery type: for the PB-Acid battery only the third LED (Photo E - 3C) should be ON,

while for the GEL battery both should be ON (Photo E - 3C, 3D)

△ TO MODIFY CONFIGURATION SETTINGS:

- 1) The "INCREASE SPEED" (Photo E - 4)" and "REDUCE SPEED" (Photo E - 3) keys are used to set the indicator's intervention threshold in such a way that the first two speed indicators LEDs (Photo E - 3A, 3B) turn ON;
- 2) The "BRUSH MOTOR SWITCH" (Photo E - 5) is used to set the PB-Acid battery type while the "SUCTION MOTOR SWITCH" (Photo E - 6) is used to set the GEL battery type

△ TO SAVE THE SETTINGS AND EXIT THE MODE: Press the "REDUCE SPEED" (Photo E - 3) switch and the "SUCTION MOTOR SWITCH" (Photo E - 6) simultaneously.

Once the settings have been set, we have different battery discharge levels with differentiated intervention on the machine functions as specified in the following table:

Battery discharge indicator and functions - MODEL "BT" (DC 24V with traction)				
Volts Battery Type		Battery power test indicator LED	Brush operation indicator LED	
Pb-Acid	GEL	Signaling	Signaling	Action
24,0	24,0	Green LED ON	LED ON	All working
21,5	22,5	Yellow LED ON	LED ON	All working
20,5	21,5	Red LED ON	LED FLASHING	Brush motor is not working
20,0	21,0	Red LED FLASHING	LED FLASHING	Brush and suction motors are not working

If you do not complete the configuration procedure, the settings remain as they were originally. (!) We recommend to call the assistance centre or a technician if you have problems with the settings given. Do not open or tamper the electronic board.

5.2 BATTERY CHARGER CONFIGURATION

The machine is equipped with a battery charger configured for GEL batteries. To change the battery charger settings read the manual provided by the battery charger manufacturer.

ture.

6. OPERATING INFORMATION

6.1 MACHINE PREPARATION

△ Before starting to work, wear non-slip shoes, gloves and any other personal protection device indicated by the supplier of the detergent used or considered necessary based on the operating environment.

☞ Do the following before starting to work. Refer to the relative sections for a detailed description of these steps:

Heck the battery charge level and charge, if necessary.

Mount the brushes or scraper disks (with the abrasive disks) that are suitable for the surface and work involved.

Mount the squeegee, check that it is solidly attached and connected to the suction hose and that the drying blades are not too worn.

Make sure that the recovery tank is empty. If not, empty it completely.

Check and completely close the detergent solution release control.

Fill the detergent solution tank with a mix of clean water and non-foaming detergent in an adequate concentration through the anterior hole. Leave 2 cm between the mouth of the plug and the level of the liquid.

☞ To avoid risks, become familiar with the machine movements, carrying out test runs on a large surface without obstacles.

To obtain the best results in terms of cleaning and equipment service life, you should do the following simple but important operations:

- Identify the work area, moving all possible obstacles out of the way; if the surface is very extensive, work in contiguous and parallel rectangular areas.
- Choose a straight work trajectory and begin working from the farthest area to avoid passing over areas that have already been cleaned.

6.2 STRUCTURE AND FUNCTIONS

PHOTO A MODEL E

- 1 General on/off switch
- 2 Brush motor switch
- 3 Suction motor switch

PHOTO B MODEL E

- 1 Power supply cable
- 2 Water outlet adjusting lever
- 3 Brush plate lift/lower lever
- 4 Squeegee lift/lower lever
- 5 Brush operation lever
- 6 Recovery tank drain hose

PHOTO C MODEL B - (DC 24V)

- 1 Brush motor switch
- 1A Brush motor operation led

- 2 Suction motor switch
- 2A Suction motor operation led
- 3 Battery power test
- 3A Green led - full battery charge
- 3B Yellow led - 50% battery charge
- 3C Red led - battery discharged

PHOTO D MODEL B - (DC 24V)

- 1 General on / off key switch
- 2 Brush operation lever
- 3 Brush plate lift/lower lever
- 4 Squeegee lift/lower lever
- 5 Brush motor thermal breaker
- 6 Recovery tank drain hose
- 7 Battery connector
- 8 Water outlet adjusting lever

PHOTO E MODEL BT/T - (DC 24V WITH TRACTION)

- 1 Battery power test
- 1A Green led - full battery charge
- 1B Yellow led - 50% battery charge
- 1C Red led - battery discharged
- 2 Forward/reverse indicator
- 3 Reduce speed switch
- 3A Traction speed 1
- 3B Traction speed 2
- 3C Traction speed 3
- 3D Traction speed 4
- 4 Increase speed switch
- 5 Brush motor switch
- 5A Brush motor operation led
- 6 Suction motor switch
- 6A Suction motor operation led

PHOTO F MODEL BT/T - (DC 24V WITH TRACTION)

- 1 General on / off key switch
- 2 Forward/reverse traction operation lever
- 3 Brush plate lift/lower lever
- 4 Squeegee lift/lower lever
- 5 Brush motor thermal breaker
- 6 Traction motor thermal breaker
- 7 Recovery tank drain hose
- 8 Battery connector
- 9 Water outlet adjusting lever

PHOTO G MODEL B - BT/T - (DC 24V WITHOUT AND WITH TRACTION)

- 1 Battery compartment opening lever
- 2 Solution tank filling opening

PHOTO H MODEL B - BT/T - (DC 24V without and with traction)

Battery connection diagram

PHOTO I MODEL B - BT/T - (DC 24V without and with traction)

- 1 Opening clip spring
- 2 Battery compartment with 12V

- Batteries
- 3 Battery connection wiring

PHOTO L MODEL B - BT/T - (DC 24V without and with traction)

- 1 Built-on battery charger
- 2 Battery charger power supply cable

PHOTO M MODEL E - B - BT/T

- 1 Squeegee bumper wheel
- 2 Squeegee pressure adjusting knob
- 3 Suction hose
- 4 Squeegee blades replacement knob
- 5 Squeegee wheel
- 6 Squeegee fixing knob
- 7 Squeegee inclination adjusting knob

PHOTO N MODEL E - B - BT/T

- 1 Hood of suction filter compartment
- 2 Solution tank filling opening
- 3 Recovery tank
- 4 Solution tank

PHOTO O MODEL E - B - BT/T

- 1 Floating device
- 2 Suction filter
- 3 Recovery tank inspection

PHOTO P MODEL E - B - BT/T

- 1 Solution water filter

6.3 BATTERY CHARGING

Connect the patch cord to the power cable of the battery charger (Photo L - 2) and to the mains power.

On switching on the battery charger will check the battery voltage and decide whether to start the charging process. If the battery is not connected to the battery charger, the red LED will flash. If the result of the test is positive after 1 second the charging of the battery can start, with the red LED on. The progress of the charging process is shown by three LED's: red, yellow and green, as in the whole range of the battery chargers.

The green LED shows the end of the charging or the last phase in case of deep charging process; in the former case, the relay is opened to disconnect galvanically the battery from the battery charger.

⚠ For further information refer to the use and safety manual of the battery charger provided by the manufacturer.

If the machine is equipped with Pb-Acid batteries, charge only in a well-ventilated area, lift the superior cover and open the battery plugs.

📖 Follow the steps indicated in the battery manufacturer's operating and safety manual (see the battery maintenance section).

If the machine is equipped with GEL batteries (maintenance free), follow the instructions indicated here below.

If the machine is used regularly:

Always keep the batteries connected to the battery charger when the machine is not being used.

If the machine is not used for extended time periods:

Charge the battery during the night after the last work period, and then disconnect the battery from the battery charger.

Charge the battery during the night before using the machine again.

Intermediate or incomplete charging while working should be avoided.

If the machine is equipped with Pb-Acid batteries, use a hydrometer to check the element liquid intensity on a regular basis: if one or more elements are discharged and the others fully charged, the battery has been damaged and should be replaced or repaired (refer to the battery service manual). Close the element plugs and lower the superior cover.

6.4 SQUEEGEE ASSEMBLY

Slightly screw the two knobs (Photo M - 6) into the squeegee body and insert the squeegee into the slots situated on the squeegee support.

Screw the two knobs (Photo M - 6) in order to secure the squeegee to the support.

Firmly insert the suction hose (Photo M - 3) into the pipe in the squeegee body.

6.5 SQUEEGEE DISASSEMBLY

Disconnect the suction hose from the squeegee body.

Unscrew the two knobs (Photo M - 6) that secure the squeegee to its support and pull the squeegee to free it.

6.6 SQUEEGEE BLADES DISASSEMBLY / ASSEMBLY

Disassemble the squeegee from its support (see 6.5)

Unscrew the knobs (Photo M - 4, Photo M - 6) placed on the squeegee body and apply some pressure on their bolts in order to push out the plastic support of the squeegee blades from the squeegee body.

Tear off the rubber blades from the plastic support. Assemble the new blades on the plastic support by the means of the plastic pins that have to be fixed in the holes placed the blades.

Push the plastic support of the squeegee blades into the squeegee body and screw the knobs (Photo M - 4, Photo M - 6) to secure it to the squeegee body.

Reassemble the squeegee to its support (see 6.4).

6.7 SQUEEGEE ADJUSTMENT

The knob screw on the squeegee support (Photo M - 7) adjusts the squeegee's inclination with respect to the floor. The two red knobs on the sides, connected to the rear wheels of the squeegee (Photo M - 2) are to adjust the pressure of the squeegee to the floor.

When the squeegee is perfectly adjusted, the rear squeegee blade, sliding as it moves, bends in all points forming an angle of 45° with the floor.

As the machine operates (advances), the knobs (Photo M - 2, Photo M - 7) can be used to adjust the inclination and pressure of the squeegee blades on the floor.

Squeegee drying must be uniform along the entire drying line: damp patches mean that drying is insufficient; turn the adjustment knobs to optimize drying.

6.8 SPLASH GUARD ASSEMBLY/ DISASSEMBLY

The splash guard is attached to the brush plate by interlocking on the plastic cover.

To remove the splash guard is sufficient to pull it down until it detaches from the plastic cover.

To replace the splash guard, push it into the bottom edge of the plastic cover from one end and continue pushing up to the other end.

6.9 BRUSH ASSEMBLY / DISASSEMBLY

⚠ Never use the machine if the brush or the pad holder with abrasive pad is not perfectly installed.

Assembly:

Make sure that the brush plate is raised; otherwise lift it by following the instructions provided in the specific section.

Make sure that the ignition key on the control panel is in OFF position.

Place the brush under the plate, taking care that the coupling flange on the brush is under the metal coupling of the machine.

Lower the brush plate and start the brush rotation operating the brush motor switch and the brush operation lever; the brush will couple automatically. To assemble the pad holder follow the same procedure.

⚠ Do not allow the length of the rows of brushes to become lower than 1 cm.

⚠ Do not allow the thickness of the abrasive disks to become less than 1 cm.

Working with excessively worn brushes or excessively thin abrasive disks may damage the machine and the floor.

Regularly check the wear on these parts before starting to work.

Disassembly or replacement:

Make sure that the brush plate is raised; otherwise lift it by following the instructions provided in the

specific section.

Make sure that the ignition key on the control panel is in position OFF position.

While holding the brush with the hands under the plate, turn it in the rotation direction while lowering to release it from the metal coupling on the machine.

To disassemble the pad holder follow the same procedure.

6.10 FILLING AND DRAINING THE SOLUTION TANK

⚠ The temperature of the water or the detergent should never exceed 50°C.

☞ Always empty the recovery tank (Photo N - 4) before filling the solution tank (Photo N - 3).

To fill the tank:

- Pour into the tank the required quantity of the chemical product, considering the percentage indicated by the supplier, with reference to the full tank capacity listed on the product sheet.

⚠ Use only those products suitable for the floor and the dirt to be removed.

- Pour water in the filling opening placed in the front of the machine (Photo H - 2, Photo N - 2). Leave 2 cm between the filling opening and the liquid level. Do not fill beyond this point!

☞ The machine was designed to be used with non-foaming and biodegradable detergents made specifically for scrubber-driers. The use of other chemical products (such as sodium hypochlorite, oxidizers, solvents or hydrocarbons) may damage or destroy the machine.

- Follow the safety regulations specified in the relative section and indicated on the detergent container.

- Contact the machine manufacturer to obtain a complete list of available and suitable detergents.

- Do not leave the water hose unattended and insert it completely into the tank: the hose might move and get sensitive parts of the machine wet. Close the tank with its foam plug.

To drain the tank:

- Unscrew and remove the transparent cap of filter /regulator of the cleaning solution placed in the bottom of the tank (Photo Q - 1) and wait for the complete emptying.

- After draining, replace and tighten the cap.

6.11 DRAINING THE RECOVERY TANK

The dirty water must be drained in accordance with national regulations.

The user is completely responsible for ensuring compliance with such rules.

After the detergent solution is finished, always empty the recovery tank (Photo N - 3) before filling it again.

In general, the recovery tank can be emptied whenever required, and even during intermediate phases of the work cycle.

The recovery tank volume is higher than the detergent solution volume, therefore a potentially dangerous situation for the suction motor should never occur. In any case, a safety float (Photo O - 1) will stop the suction if the dirty liquid level is too high.

☞ If water or foam starts leaking from under the tanks for any reason, immediately turn off the suction motor and empty the recovery tank.

To drain the tank:

Drive the machine to a suitable location to drain the dirty water and preferably near a toilet or a sewer drain (comply with the national regulations for waste water disposal).

Turn off the machine and remove the key from the panel.

Detach the drain hose from the holder (Photo B - 6, D - 6, F - 7) and, keeping it high, unscrew the plug.

Lower the drain hose toward the selected drainage point.

The emptying operation can be interrupted quickly and whenever required just by raising the drain hose.

Check how much dirt is still in the tank and, if necessary, wash it inside through the inspection hole (Photo O - 3).

Fully tighten the drain hose with the screw plug and hang it on the support behind the machine. The drain hose plug must be airtight, otherwise the subsequent pressure loss will reduce drying efficiency.

6.12 SPECIFIC INSTRUCTIONS FOR THE USE OF MODEL AC 230V

The AC 230V model machine may be turned on only if the voltage indicated on the tag corresponds with the available voltage and that the electrical outlet is grounded (earthed).

Do not damage the feed cable; do not crush or pull on it.

☞ **ATTENTION** Make sure that the power cable does not come into contact with the rotary brushes.

☞ **ATTENTION !!! - The model AC 230V machine has parts, which are connected to the current; contact with these could cause grave injuries or even death.**

- Before executing any type of operation on the machine always disconnect it from the electrical source.

- Never touch electric cables that are defective or worn.

- Before gaining access to the electrical system it is always necessary to disconnect the machine from the electrical source by removing the plug from the

socket-outlet.

- In the case of defective, damaged, or cracked electric cables, replace immediately with authentic replacement parts.
- The network of connections must be protected from water spray.
- The patch cord for the connection of the machine to the mains power must conform to current safety rules.
- The electrical system to which the machine is connected must be equipped with a cutout box.
- It is absolutely forbidden to use the machine in proximity to swimming pools or stretches of water.

EMERGENCY SITUATIONS

In case of emergency:

- **Immediately disconnect the machine from the power mains.**
- **Immediately apply proper first-aid.**

If an accident should occur the machine must not be put into operation until a technician authorized by the manufacturer has examined it.

6.13 DRIVING THE MACHINE

Model AC 230V

- Connect the power cable of the machine (Photo B - 1) to the power mains using a patch cord.
- Switch ON the general ON-OFF switch (Photo A - 1).
- Switch ON the brush motor switch (Photo A - 2).
- △ **The brush will start the rotation only when the machine operator will operate the brush operation lever (Photo B - 4).**
- Switch ON the suction motor switch (Photo A - 3).
- Lower the squeegee unit by using the lift/lower lever (Photo B - 3)
- Lower the brush plate unit by using the lift/lower lever (Photo B - 2)
- Wash the floor moving forward slowly, pulling the brush operation lever (Photo B - 4); releasing the lever the brush rotation will stop after few seconds.

△ Remember to lift the squeegee before driving reverse to avoid damaging it.

Model DC 24V

- Verify that the battery connector placed in the back of the machine (Photo D - 7) is connected.
- Put the ignition key (Photo D - 1) in and turn ON the machine.
- In the control panel, check the battery charge status (Photo C - 3)
- Switch ON the brush motor switch (Photo C - 1).
- (!) The brush will start the rotation only when the machine operator will operate the brush operation lever (Photo D - 2).
- Switch ON the suction motor switch (Photo C - 2).

- Lower the squeegee unit by using the lift/lower lever (Photo D - 4)
- Lower the brush plate unit by using the lift/lower lever (Photo D - 3)
- Wash the floor moving forward slowly, pulling the brush operation lever (Photo D - 2); releasing the lever the brush rotation will stop after few seconds.

△ Remember to lift the squeegee before driving reverse to avoid damaging it.

Model DC 24V with traction

- Verify that the battery connector placed in the back of the machine (Photo F - 8) is connected.
- Put the ignition key (Photo F - 1) in and turn ON the machine.
- In the control panel, check the battery charge status (Photo E - 1) and, if sufficient, select the running speed wished (Photo E - 3, E - 4).
- Switch ON the brush motor switch (Photo E - 5).
- △ **The brush will start the rotation only when the machine operator will operate the brush operation lever (Photo F - 2).**
- Switch ON the suction motor switch (Photo E - 6).
- Lower the squeegee unit by using the lift/lower lever (Photo F - 4)
- Lower the brush plate unit by using the lift/lower lever (Photo F - 3)
- Wash the floor moving forward by pulling the traction lever (Photo F - 2) up or push the traction lever down to reverse traction; releasing the lever the traction will stop immediately and brush rotation will stop after few seconds.
- △ Remember to lift the squeegee before driving reverse to avoid damaging it.

6.14 WORK METHOD

6.14.1 PREPARATION AND WARNINGS

Remove any loose solid residue from the surface to be treated (using suitable tools, such as vacuum cleaners, sweepers, etc.). It this is not done, the solid dirt might prevent the squeegee from operating correctly, reducing drying efficiency. Only trained personnel can drive this machine.

6.14.2 BATTERY CHARGE LEVEL CONTROLS

The sequence of lights of the battery charge control (Photo C - 3, E - 1) progressively turns off until the battery is discharged . When the red light turns on (Photo C - 3C, E - 1C), turn off the brush motor, close the detergent solution outlet, finish drying the small residual moisture and go to the battery charging area to charge the battery. (!) The batteries may be irreparably damaged if the residual charge level drops too low (see the battery operating manual). Do not force the battery discharge beyond the safety limits, turning the key off and on or in any other manner.

6.14.3 DIRECT SCRUBBING OR FOR SLIGHTLY DIRTY SURFACES

Scrubbing and drying in a single pass.

Prepare the machine as previously described and use it as described in paragraph 6.13.

⚠ Never use the machine without the detergent solution: the floor might be damaged.

6.14.4 INDIRECT SCRUBBING OR FOR VERY DIRTY SURFACES

Scrubbing and drying in various passes.

Prepare the machine as previously described.

First set of operations:

Wash the floor as described in paragraph 6.13, without drying the floor

Allow the detergent solution to work on the dirty floor according to what is indicated in the information relative to the detergent used.

Second set of operations:

Proceed as explained in the previous "Direct Washing" paragraph (6.14.3) to also proceed with drying the floor.

⚠ Never use the machine without the detergent solution: the floor might be damaged.

6.14.5 POST-SCRUBBING OPERATIONS

Close the detergent solution outlet.

Lift the brush unit and turn off the brush motor.

After having completely dried any traces of water on the surface, wait a few seconds and then lift the squeegee and turn off the suction motor.

Move to a suitable location to drain the tanks; empty and clean the tanks (as described in 6.11). Turn off the machine using the key and remove it from the control panel.

If necessary, charge the battery (see the relative section).

7. MAINTENANCE INFORMATION

⚠ Turn the key, remove it from the control panel and disconnect the battery from the machine wiring.

⚠ All work on the electrical system as well as all maintenance and repair operations (especially those not explicitly described in this manual) should be carried out only by authorized service centers or by specialized technical personnel who are experts in the sector and in the pertinent safety regulations.

Performing regular maintenance on the machine, and carefully following the manufacturer's instructions, is the best guarantee for obtaining the best performances and extended machine service life.

7.1 TANKS

Drain the two tanks as described in the relative sections.

Remove any solid dirt by filling and draining the tanks until all dirt has been eliminated: use a washing hose or similar tool to do this.

(!) Water hotter than 50°, a high-pressure cleaner or excessively powerful sprays may damage the tanks and the machine.

Leave the plugs of the tanks open (only while the machine is not being used) so that they can dry and thus prevent the formation of foul odors.

7.2 SUCTION HOSE

Detach the suction hose from the squeegee (Photo M - 3).

Now you can wash the hose and remove any obstructions.

Firmly insert the hose on the squeegee body.

7.3 SQUEEGEE

⚠ Do not handle the squeegee with bare hands: wear gloves and any safety clothing needed to carry out the operation.

Detach the squeegee from the machine and clean it under running water using a sponge or a brush. Check the efficiency and the wear on the strips in contact with the floor. They are designed to scrape the film of detergent and water on the floor and to isolate that portion of the surface to enhance the vacuum of the suction motor: this ensures that the machine will dry very efficiently. Working constantly in this manner tends to round or to deteriorate the sharp edge of the strip, thus reducing drying efficiently. This is why the squeegee strips must be replaced.

To replace the worn blades, follow the instructions in the relative section. Turn the blades around to wear down the other sharp corners or to install new ones.

7.4 ACCESSORIES

Remove and clean the brushes or the scraper disks. ⚠ To avoid damaging the floor and the machine, carefully check if foreign matter, such as metallic parts, screws, chips, cords or similar items, has become jammed.

Check that the brushes are flat as they work on the surface (check for any irregular wear on the brushes or on the abrasive disks). If necessary, adjust the slant of the action on the floor.

Use only the accessories recommended by the manufacturer: other products may reduce operating safety.

7.5 MACHINE BODY

Use a sponge or a soft cloth to clean the exterior of the machine and, if necessary, a soft brush to eliminate tough dirt. The machine's shockproof surface is rough to make it harder to see scratches caused during use. However, this does not make it easier to remove tough stains on the surface. It is prohi-

bited to use steam machines, hoses with running water and high-pressure cleaners.

7.6 BATTERIES

PB-Acid batteries

Carry out maintenance operations in accordance with the manufacturer's instructions and with all the other instructions provided in this manual.

Exposing the element plates (not completely immersed in the acid solution) will lead to rapid oxidation and irreparably reduce the element's operating capacities.

An overflowing acid solution may corrode the machine.

Use battery chargers recommended by the manufacturer and, in any case, those that are suitable for the type of battery to be charged.

Always charge batteries in well-ventilated rooms: there is an explosion risk!

The use of gel or maintenance-free batteries is highly recommended.

GEL batteries

Carry out maintenance operations in accordance with the manufacturer's instructions and with all the other instructions provided in this manual.

Use only those battery chargers recommended by the manufacturer.

7.7 THERMAL BREAKERS

The machine is equipped with electric protection devices on the main operating components to avoid costly malfunctions.

Thermal breakers are installed to protect the drive motor wherever foreseen and the brush motor.

When one of these breakers trips automatically, the disabled function can be reactivated by fully depressing the button of the breaker.

When the thermal breakers trip, especially when the machine is used during the first few weeks, it might not be caused by actual machine malfunctions. However, a specialized technician should check the device if the relative breaker continues to trip.

7.8 PERIODIC MAINTENANCE

For all the operations described herein, refer to the instructions and detailed warnings in the relative sections.

7.9 RECOMMENDED SPARE PARTS

You'll always be able to use your machine as efficiently as possible by maintaining a stock of the most common consumable materials and by scheduling routine and extraordinary maintenance. Contact your dealer for a list of these spare parts.

8. OPERATING CHECKS

8.1 THE MACHINE DOESN'T WORK

- ⊗ The key isn't inserted or correctly turned.
- ⊗ Insert and turn the key to position ON.

⊗ The battery connector is disconnected or poorly attached to the main wiring connector.

⊗ Firmly connect the two connectors.

⊗ The machine is charging.

⊗ Complete the charging operation.

⊗ The batteries are discharged.

⊗ Charge the batteries.

8.2 THE MACHINE DOESN'T MOVE

⊗ The traction lever is in neutral position.

⊗ Select a traction direction by pulling or pushing the traction lever.

⊗ The floor slope is too high.

⊗ Push manually the machine to the upper floor level.

⊗ The thermal protection of the traction motor is tripped.

⊗ Stop the machine and rest it for 5 minutes, the push the thermal breaker button.

⊗ The batteries are discharged.

⊗ Charge the batteries.

8.3 THE BRUSH DON'T ROTATE

⊗ The brush motor switch is not selected.

⊗ Press the button to activate the brushes.

⊗ The brush motor thermal breaker tripped; the motor overheated.

⊗ Troubleshoot the cause (cords or similar items that impede movement, surface too rough, etc.) and press the reset breaker (the first from the top).

⊗ The transmission belt is broken.

⊗ Replace it.

⊗ The motor relay or the brush motor is broken.

⊗ Replace it.

8.4 NOT ENOUGH OR TOO MUCH DETERGENT

⊗ The detergent solution tank is empty.

⊗ Fill the detergent solution tank after having emptied the recovery tank.

⊗ The flow adjustment lever is closed or almost closed.

⊗ Adjust/increase the detergent solution outlet flow as required.

⊗ The detergent feed conduit is clogged in some point.

⊗ Clean out the conduit by removing the dirt.

8.5 NO SUCTION

⊗ The suction hose is not connected to the squeegee.

⊗ Connect it correctly.

⊗ The suction hose or the squeegee conduit are clogged.

⊗ Clean out and remove any obstructions from the conduits.

⊗ The suction motor is turned off.

⊗ Activate it.

⊗ The recovery tank is full.

⊗ Empty it.

	When needed	After every use	Weekly	Monthly
Remove and wash the squeegee		X		
Drain the recovery tank	X			
Drain, rinse with clean water or sanitize the recovery tank		X		
Charge the batteries	X	X		
Check the acid level in the battery cells (if batteries are not maintenance-free)		X		
Remove brushes and check for brush wear, foreign bodies and wrapped belts		X		
Verify the machine general conditions.		X		
Verify that suction hose and conduct are free from obstructions			X	
Check the wear of the squeegee rubber blades			X	
Open and clean the solution water filter			X	
Clean the brush plate, squeegee support and squeegee				X
Check the lifting/lowering of the brush plate.				X
Check the lifting/lowering of the squeegee.				X
Grease the moving parts.				X
Check the control cable for the opening of the solution water tap.				X
Verify the security devices (emergency switch, mechanical or electromechanical brake, operator safety switch, etc).				X
Descale water hoses.				X

⊗ The suction motor is not receiving electric power or is burned.

⊙ Check the connections and, for the latter case, replace the motor.

8.6 INSUFFICIENT SUCTION

⊗ The recovery tank drain hose plug is not perfectly closed.

⊙ Close it correctly.

⊗ The suction hose, the squeegee conduit or the inspection compartment is clogged.

⊙ Clean out and remove any obstructions from the conduits.

8.7 THE BRUSH MOTOR OR THE SUCTION MOTOR DOESN'T STOP

⊙ Stop the machine, cutting off the main power supply and disconnecting the main battery connec-

tor, and contact the technical service centre.

8.8 THE SQUEEGEE DOESN'T CLEAN OR DRY EFFICIENTLY

- ⊗ The squeegee blades are worn or are dragging solid dirt.
- ⊗ Replace or clean them.
- ⊗ The squeegee adjustment is not correct; the advancement must be exactly perpendicular to the running direction.
- ⊗ Adjust the squeegee.
- ⊗ The suction hose or the squeegee conduit are clogged.
- ⊗ Clean out and remove any obstructions from the conduits.

8.9 THE BATTERY CHARGER DOESN'T WORK

- ⊗ The battery charge doesn't start .
- ⊗ Check that the battery charger is connected to the battery. Consult the battery charger manual.

8.10 THE BATTERIES DO NOT CHARGE OR DO NOT HOLD A CHARGE

- ⊗ At the end of the charging process, the battery is not correctly charged (see the battery manufacturer's instruction-maintenance manual)
- ⊗ Check the battery charger error message and check the data indicated on the display (see the battery charger's instruction manual).
- ⊗ The batteries are new and do not generate 100% of the rated performances.
- ⊗ The accumulator reaches the maximum performance after 20-30 complete charge cycles.
- ⊗ The electrolyte has evaporated and does not completely cover the plates.
- ⊗ Check the battery manufacturer's use and maintenance manual.
- ⊗ There are significant differences in density among the various elements.
- ⊗ Replace the damaged battery.

Always consult the battery and battery charger use and maintenance manual. If this does not solve the problem, contact the authorised technical service centre.

The manufacturer CANNOT solve problems caused by using batteries and battery chargers that were not directly supplied.

10. CONDITIONS OF WARRANTY

All our appliances are subjected to rigorous tests and are covered by warranty against material or manufacturing defects for a period of 12 months. The warranty comes into effect from the date of purchase. The date of purchase is the date indicated on the receipt issued by the Reseller when the appliance is consigned. The manufacturer shall repair or replace any faulty parts free of charge during the period covered by the warranty. Any

defects, which cannot be clearly attributed to material or manufacturing defects shall be examined by one of our Technical Service Centres or at our factory and charged in accordance with the outcome. The following are anyhow not covered by the warranty: accidental damage during transportation or handling, accidental damage caused by negligence or unsuitable conduct, damage due to incorrect or improper uses or installations which do not conform with the warnings included in the instruction manual, and anyhow due to unusual events which do not depend on the running or use of the appliance. Appliances requiring repair must be delivered at the Technical Service Centre complete with all their original accessories together with proof of purchase. If the appliance has been repaired or tampered with by unauthorised third parties, the warranty shall be considered null and void. The warranty shall also be considered null and void if the user is not able to produce an original (legible and complete) document proving purchase or if it not possible to read the appliance serial number located on the frame. The appliance shall not be replaced and the warranty shall not be extended once the appliance has been affected by a fault. Repairs shall be carried out at one of our Authorised technical Service Centres or at our factory. Appliances for repair must be sent carriage free, that is, the user shall pay and be responsible for carriage. The warranty does not cover the cleaning of working parts, any scheduled maintenance nor the repair or replacement of parts subject to normal wear and tear. The manufacturer shall not be held liable for damage to persons or things caused by any installation which does not comply with the instructions in the manual or faulty use of the appliance.

10.1 SCRAPPING OF THE MACHINE

If the machine will no longer be used, remove the batteries and dispose of them in accordance with the eco-compatibility regulations as set forth in European standard 2013/56/EU or deposit them in an authorised collection centre.

To dispose of the machine, comply with the current laws where it is used:

- disconnect the machine from the mains and clean it after emptying any liquids;
 - separate the machine into groups of homogeneous materials (plastics in accordance with the recycling symbol, metals, rubber, packing). For parts containing different materials, contact the competent authorities;
- Each homogeneous group must be disposed of in accordance with recycling laws.

In addition, it is recommended to eliminate those parts of the machine that may be dangerous, especially for children.

10.2 DISPOSAL (WEEE)



As the owner of electrical or electronic equipment, the law (in accordance with the EU Directive 2012/19/EU on waste from electrical and electronic equipment and the national laws of the EU Member States that have implemented this Directive) prohibits you from disposing of this product or its electrical / electronic accessories as municipal solid waste and obliges you to make use of the appropriate waste collection facilities. The product can be disposed of by returning it to the distributor when a new product is purchased. The new product must be equivalent to that being disposed of. Disposing of the product in the environment can cause great harm to the environment itself and human health.

The symbol in the figure indicates the urban waste containers and it is strictly prohibited to dispose of the equipment in these containers. Non-compliance with the regulation stipulated in the Directive 2012/19/EU and the decrees implemented in the various EU Member States is administratively punishable.

SOMMAIRE**2. GENERALITES**

- 2.1 BUT DU MANUEL
- 2.2 TERMINOLOGIE ET LEGENDE DES SYMBOLES REDACTIONNELS
- 2.3 IDENTIFICATION DE LA MACHINE
- 2.4 USAGE PREVU
- 2.5 MODIFICATIONS TECHNIQUES

3. INFORMATIONS SUR LA SECURITE

- 3.1 REGLES IMPORTANTES
- 3.2 EMISSION SONORE ET VIBRATIONS

4. INFORMATIONS SUR LA MANUTENTION

- 4.1 MANUTENTION DE L'EMBALLAGE
- 4.2 CONTROLE A LA RECEPTION
- 4.3 DEBALLAGE
- 4.4 MANUTENTION DE LA MACHINE, DES BATTERIES ET DU CHARGEUR DE BATTERIES

5. INFORMATIONS TECHNIQUES

- 5.1 BATTERIES
- 5.1.2 PREPARATION DES BATTERIES
- 5.1.3 INSTALLATION DES BATTERIES
- 5.1.4 BRANCHEMENT DES BATTERIES
- 5.1.5 CONFIGURATION DE L'INDICATEUR DE LA DÉCHARGE DES BATTERIES
- 5.2 CONFIGURATION DU CHARGEUR DE BATTERIE

6. INFORMATIONS SUR L'UTILISATION

- 6.1 PREPARATION DE LA MACHINE
- 6.2 STRUCTURE ET FONCTIONS DE LA MACHINE
- 6.3 RECHARGE DES BATTERIES
- 6.4 MONTAGE DU SUCEUR
- 6.5 DEMONTAGE DU SUCEUR
- 6.6 REMPLACEMENT DES BAVETTES DU SUCEUR
- 6.7 REGLAGE DU SUCEUR
- 6.8 MONTAGE ET DEMONTAGE DE LA BAVETTE ANTI-ECLABOUSSURES
- 6.9 MONTAGE ET DEMONTAGE DE LA BROUSSE
- 6.10 REMPLISSAGE ET VIDANGE DU RESERVOIR D'EAU PROPRE
- 6.11 VIDANGE DU RESERVOIR D'EAU SALE
- 6.12 NORMES PARTICULIERES D'UTILISATION DU MODELE AC 230V
- 6.13 CONDUITE DE LA MACHINE
- 6.14 METHODE DE TRAVAIL
- 6.14.1 PREPARATION ET CONSEILS
- 6.14.2 CONTRÔL DE L'ÉTAT DE CHARGE DES BATTERIES
- 6.14.3 LAVAGE DIRECT OU POUR SURFACES LEGEREMENT SALES

- 6.14.4 LAVAGE INDIRECT OU POUR SURFACES TRES SALES
- 6.14.5 OPERATIONS APRES-LAVAGE

7. INFORMATIONS SUR L'ENTRETIEN

- 7.1 RESERVOIRS
- 7.2 TUYAU D'ASPIRATION
- 7.3 SUCEUR
- 7.4 ACCESSOIRES
- 7.5 CORPS DE LA MACHINE
- 7.6 BATTERIES
- 7.7 DISJONCTEURS THERMIQUES
- 7.8 ENTRETIENS PÉRIODIQUES
- 7.9 PIECES DE RECHANGE CONSEILLÉES

8. PETIT GUIDE DE DEPANNAGE

- 8.1 LA MACHINE NE FONCTIONNE PAS
- 8.2 LA MACHINE N'AVANCE PAS
- 8.3 LA BROUSSE NE TOURNE PAS
- 8.4 LA DISTRIBUTION DE SOLUTION DETERGENTE EST INSUFFISANTE OU INEXISTANTE
- 8.5 ABSENCE D'ASPIRATION
- 8.6 L'ASPIRATION N'EST PAS EFFICACE
- 8.7 LE MOTEUR DES BROSSES OU LE MOTEUR ASPIRATION NE S'ARRENTENT PAS
- 8.8 LE SUCEUR NE NETTOIE PAS OU NE SECHE PAS BIEN
- 8.9 LE CHARGEUR DE BATTERIES NE FONCTIONNE PAS
- 8.10 LES BATTERIES NE SE CHARGENT PAS OU NE MAINTIENNENT PAS LA CHARGE

10. CONDITIONS DE GARANTIE

- 10.1 DEMOLITION DE LA MACHINE
- 10.2 ÉLIMINATION

2. GENERALITES

2.1 BUT DU MANUEL

Afin de faciliter la consultation et la lecture des arguments qui vous intéressent, reportez-vous au sommaire au début de la section correspondant à votre langue.

Ce manuel a été rédigé par le fabricant et fait partie intégrale de l'équipement de la machine. Il doit être conservé en tant que tel pendant toute la vie de la machine jusqu'à sa mise au rebut.

Le client doit vérifier si le personnel préposé à la conduite de la machine a bien lu et assimilé le contenu de ce manuel afin de respecter scrupuleusement les instructions qu'il reporte.

Seule l'observation constante des prescriptions fournies dans ce manuel permettra d'obtenir les meilleurs résultats du point de vue de la sécurité, des performances, de l'efficacité et de la longévité de la machine en votre possession. Le non-respect de ces règles peut provoquer des dommages à l'homme, à la machine, à la surface lavée et à l'environnement qui ne pourront en aucun cas être imputés au fabricant.

Ce manuel décrit de façon détaillée la machine et fournit des indications et des descriptions concernant exclusivement les batteries et le chargeur de batteries (optionnels) mis à la disposition par le fabricant.

Les batteries et le chargeur de batteries sont des composants essentiels pour compléter la machine. Ils en conditionnent le fonctionnement en termes d'autonomie et de performances. Seule la juste combinaison entre les deux accessoires (batteries et chargeur de batteries) permet d'obtenir le maximum des performances et d'éviter de grosses pertes d'argent. Pour plus de détails à ce sujet, veuillez vous reporter aux manuels spécifiques des batteries et du chargeur de batteries.

Le chargeur de batteries et les batteries que nous préconisons (optionnels) assurent la meilleure compatibilité avec la machine et garantissent, en plus d'une exceptionnelle polyvalence (chargeur de batteries) des standards de qualité et des performances qui placent cette autolaveuse au sommet de sa catégorie.

2.2 TERMINOLOGIE ET LEGENDE DES SYMBOLES REDACTIONNELS

Pour une plus grande clarté et souligner de façon adéquate les différents aspects des instructions décrites, on a eu recours à des termes et à des symboles rédactionnels définis et illustrés ci-dessous:

- **Machine.** Cette définition remplace la désignation commerciale à laquelle se réfère ce manuel.
- **Opérateur.** la (les) personne(s) chargée(s) d'installer, de faire fonctionner, de régler, d'entretenir, de nettoyer, de dépanner, de transporter une machine..
- **Technicien.** Ce sont les personnes qui pos-

sèdent l'expérience, la préparation technique, la connaissance législative et normative permettant d'effectuer toutes les interventions nécessaires avec la faculté de reconnaître et de prévenir les risques potentiels pendant l'installation, la manutention et l'entretien de la machine.

 - **SYMBOLE INDICATION** Ce sont des informations particulièrement importantes pour ne pas endommager la machine.

 - **SYMBOLE ATTENTION** Ce sont des informations extrêmement importantes afin de prévenir de sérieux dommages à la machine et au milieu dans lequel elle opère.

 - **SYMBOLE DE DANGER** Ce sont des informations vitales afin d'éviter de graves (ou extrêmes) conséquences à la santé des personnes et de sérieux dommages à la machine et au milieu dans lequel on opère.



Poids total prêt à l'emploi



**Pente maximale de la zone de travail 2%
(Pente maximale de la zone de transport 10%)**



Puissance de l'entraînement de la brosse



Puissance de la turbine d'aspiration

2.3 IDENTIFICATION DE LA MACHINE

La plaquette d'identification appliquée sous le tableau de bord, reporte les informations.

2.4 USAGE PREVU

Cet appareil convient à un usage industriel, par exemple dans le cadre d'hôtels, d'écoles, d'hôpitaux, d'usines, de magasins, de bureaux et d'agences de location.

La machine en question est une autolaveuse pour sols: elle a été conçue pour le lavage et l'aspiration de liquides de sols plats, rigides, aplanis, lisses ou modérément rugueux, uniformes et libres d'obstacles dans des environnements civils et industriels. Tout autre usage est interdit. Vous êtes priés d'observer attentivement les informations sur la sécurité reportées dans ce manuel.

L'autolaveuse distribue sur la surface à traiter une quantité de solution (réglable opportunément) d'eau et de détergent tandis que les brosses éliminent la saleté du sol. Grâce à l'unité d'aspiration dont elle est équipée, elle peut sécher parfaitement en un seul passage les liquides et la saleté à peine éliminés par les brosses frontales à travers le suceur.

En associant opportunément un détergent pour le nettoyage avec les différents types de brosses (ou disques abrasifs) disponibles, la machine est en mesure de s'adapter à tous les types de sols et de saletés.

2.5 MODIFICATIONS TECHNIQUES

Dans un souci d'amélioration constante, le fabricant se réserve le droit d'apporter, sans aucun préavis, des modifications techniques sur la machine. Pour cette raison, certains détails de la machine en votre possession pourraient être différents des indications et des illustrations reportées dans ce manuel, sans que pour autant, les informations et la sécurité en soient compromises.

3. INFORMATIONS SUR LA SECURITE

3.1 REGLES IMPORTANTES

☞ **Lisez attentivement ce manuel avant de procéder aux opérations de mise en route, utilisation, entretien ou n'importe quelle autre intervention sur la machine.**

⚠ **Observez rigoureusement toutes les prescriptions contenues dans ce manuel et dans ceux relatifs aux batteries et au chargeur de batteries (avec une attention particulière aux prescriptions reportant le symbole d'attention et de danger.**

Le fabricant décline toute responsabilité en cas de dégâts à des personnes ou à des biens provoqués par le non-respect des dites prescriptions.

⚠ Cette machine doit être alimentée uniquement avec une basse tension de sécurité qui correspond à l'annotation indiquée sur l'autocollant technique.

☞ Avant d'utiliser la machine, vérifiez l'emplacement de chaque composant.

⚠ La conduite de la machine doit être exclusivement confiée à un personnel spécialement formé, ayant fait preuve de son aptitude et qui aura été expressément chargé de sa conduite. Pour prévenir toute utilisation intempestive, la machine doit être remise dans un endroit inaccessible à des tierces personnes et après d'avoir retiré la clé de contact.

⚠ Cet appareil n'est pas destiné à être utilisé par des personnes (y compris des enfants) avec des capacités physiques, sensorielles ou mentales réduites ou manquant d'expérience et/ou de connaissances.

– Les enfants doivent être surveillés pour s'assurer qu'ils ne jouent pas avec l'appareil

⚠ Cette machine est uniquement destinée à l'usage pour lequel elle a été conçue. Évaluez le type d'édifice dans lequel vous opérez et observez scrupuleusement les règles et les conditions de sécurité qui y sont en vigueur.

☞ Il est interdit d'utiliser la machine dans des lieux insuffisamment éclairés, dans des environnements à risque de déflagrations, en présence de saleté nuisible à la santé (poussières nocives, gaz, etc.), sur des routes ou des passages publics ni à l'extérieur en général.

⚠ La plage de température d'exercice prévue est comprise entre +4°C et + 35°C. La machine doit être remise dans un endroit sec et non corrosif

où la température doit être comprise entre + 10°C et + 50°C.

Le taux d'humidité prévu pour la machine dans n'importe quelle condition d'exercice doit être compris entre 30% et 95%.

☞ **Il est interdit d'aspirer des liquides, des gaz, des poudres sèches, acides et solvants (ex. diluants pour vernis, acétones, etc.) même s'ils sont dilués. Il est aussi interdit d'aspirer des liquides inflammables ou explosifs (ex. essence, huile combustible, etc.) de même que des objets en flammes ou incandescents.**

⚠ Il est interdit d'utiliser l'autolaveuse sur des déclivités ou des rampes dépassant 2%.

En cas de déclivités légères, manœuvrez toujours avec prudence, sans faire demi-tour ni de manœuvres transversales.

Pente maximale de la zone de transport 10%. Sur des déclivités plus élevées, manœuvrez toujours avec prudence en évitant les accélérations incontrôlées et prévenir le capotage. Conduisez à petite vitesse. Les rampes et/ou les marches doivent être affrontées avec les brosses et le suceur soulevées.
⚠ **La machine ne doit jamais être garée sur un sol en pente.**

☞ La machine ne doit jamais être laissée sans surveillance avec la clé de contact connectée. Avant de quitter la machine, il faut toujours déconnecter et retirer la clé de contact, couper l'arrivée de courant et prendre les mesures pour la protéger contre toute manœuvre accidentelle.

☞ Faites très attention aux tierces personnes et en particulier aux enfants présents dans l'environnement de travail.

⚠ Il est interdit d'utiliser la machine pour le transport de personnes ou d'objets ou la traction de charges. Il est interdit de tracter la machine.

☞ Il est interdit d'utiliser la machine pour y poser des charges sous aucun motif. Il est aussi interdit d'obstruer les ouvertures de ventilation et d'évacuation de la chaleur.

⚠ Il est interdit de démonter ou de modifier les dispositifs de sécurité.

⚠ Le port de l'équipement de protection individuelle est obligatoire: tablier ou combinaison, chaussures antidérapantes et imperméables, gants en caoutchouc, lunettes et oreillettes de protection, masque pour la protection des voies respiratoires. Enlevez les bijoux, la montre, la cravate ou tout autre accessoire qui pourrait être happé pendant l'utilisation de la machine et provoquer de graves accidents.

⚠ Il est interdit de mettre les mains dans les pièces en mouvement.

☞ N'utilisez pas de détergents différents de ceux préconisés et suivez le mode d'emploi reporté sur les fiches de sécurité. Le détergent doit être rangé dans un endroit inaccessible aux enfants. En cas de contact avec les yeux, rincez immédiatement

et abondamment avec de l'eau. En cas d'ingestion, consultez immédiatement un médecin.

Vérifiez si les prises de courant pour l'alimentation du chargeur de batteries sont branchées à une mise à la terre et si elles sont protégées par des disjoncteurs thermiques et différentiels.

 Si la machine est équipée de batteries au gel, le réglage de l'indicateur de charge situé sur le tableau de commande est fondamental. Pour ce réglage, adressez-vous à votre revendeur ou reportez-vous au paragraphe correspondant dans le manuel de mode d'emploi de la machine.

 Le mode d'emploi du fabricant des batteries doit être suivi rigoureusement ainsi que la législation en la matière. Les batteries doivent toujours être propres et sèches dans le but de prévenir les courants de dispersion superficielle. Protégez les batteries contre les impuretés, comme la poudre métallique.

 Ne posez pas d'outils sur les batteries : danger de court-circuit et d'explosion.

 Évitez scrupuleusement les instructions de sécurité en manipulant l'acide pour batteries.

En cas de champs magnétiques particulièrement élevés, évaluez l'effet éventuel sur l'électronique de contrôle.

Ne lavez jamais la machine en dirigeant des jets d'eau dessus.

 Les eaux résiduelles contiennent du détergent, du désinfectant, de l'eau, de la matière organique et inorganique récupérés pendant les phases de travail: elles doivent être traitées selon la législation locale en la matière.

 Débranchez immédiatement la machine en cas de panne ou de dysfonctionnement. N'y touchez pas et faites appel à un centre de service après-vente agréé.

 Toutes les opérations d'entretien ou de changement des accessoires doivent être effectuées dans un endroit bien éclairé et seulement après avoir débranché la machine de l'alimentation électrique en ayant débranché le connecteur des batteries.

 Les interventions sur le circuit électrique et toutes les opérations d'entretien (en particulier celles qui ne sont pas décrites dans ce manuel) doivent être effectuées auprès de centres de service après-vente agréés ou par des techniciens spécialisés informés sur la législation en vigueur en matière de sécurité.

 En cas de réparation, utilisez seulement des pièces de rechange d'origine car elles offrent la certitude que l'appareil puisse fonctionner en toute sécurité et sans inconvénient. N'utilisez jamais de pièces récupérées sur d'autres machines.

 Avant toute utilisation, vérifiez la machine, en particulier l'état du câble de recharge des batteries et du connecteur. En cas de mauvaises conditions, n'utilisez la machine sous aucun motif et faites appel à un centre de service après-vente pour la réparation.

 Eteignez immédiatement le moteur d'aspiration

en cas de débordement de mousse ou de liquide.

 La machine n'a pas été conçue pour le lavage de sols en tissu comme la moquette, les tapis, etc. L'utilisation de cires, shampooings moussants ou des dispersions le long des tuyaux peut endommager sérieusement la machine ou obstruer lesdits tuyaux.

3.2 EMISSION SONORE ET VIBRATIONS

Pour les informations relatives au bruit et aux vibrations voir la dernière page.

4. INFORMATIONS SUR LA MANUTENTION

4.1 MANUTENTION DE L'EMBALLAGE

 Assurez-vous d'avoir solidement ancré la machine emballée avant de procéder à sa manutention afin de prévenir tout capotage ou chutes éventuelles.

Le chargement/déchargement des camions doit s'effectuer sous un éclairage adéquat.

La machine emballée doit être manutentionnée avec des engins adaptés en veillant à ne pas endommager/heurter l'emballage. Ne le renversez pas et posez-le à terre en procédant avec douceur et prudence.

 Ces indications sont aussi valables pour les batteries et le chargeur de batteries.

4.2 CONTROLE A LA RECEPTION

 Au moment de la réception de la marchandise (machine, batteries ou chargeur de batteries), vérifiez avec attention l'état de l'emballage et de son contenu. En cas de dégâts apparents, réceptionnez la marchandise "sous réserves" en les mentionnant sur le bulletin de livraison.

4.3 DEBALLAGE

 Endossez l'équipement de protection individuelle et utilisez les outils adéquats pour limiter les risques d'accident.

Procédez de la façon suivante s'il s'agit d'un emballage en carton:

- coupez les feuillards en plastique avec des ciseaux ou autre instrument tranchant,
- enlevez le carton en tirant par le haut,
- enlevez les sachets et vérifiez le contenu (manuel de mode d'emploi et d'entretien, connecteur pour chargeur de batteries),
- enlevez les éléments de fixation qui fixent la machine à la palette,
- déballez les brosses et le suceur,
- déchargez la machine (en la faisant reculer) de la palette en interposant une rampe d'accès entre le sol et la palette.

Procédez de la façon suivante s'il s'agit d'une caisse en bois :

- démontez toutes les cloisons en bois en com-

mençant par la supérieure,

- enlevez la housse de protection de la machine,
- enlevez les éléments de fixation qui fixent la machine à la palette,
- déballez les brosses et le suceur,
- déchargez la machine (en la faisant reculer) de la palette en interposant une rampe d'accès entre le sol et la palette.

Procédez de la même façon pour déballer le chargeur de batteries optionnel (en le tirant par le haut avec les poignées prévues à cet effet) et les batteries optionnelles.

Eloignez tous les éléments d'emballage, puis montez les accessoires et les batteries selon le paragraphe spécifique.

Il est conseillé de garder tous les éléments d'emballage car ils peuvent être réutilisés pour transporter la machine à un autre endroit ou auprès d'un centre de service après-vente agréé. Sinon ils devront être éliminés conformément à la législation en vigueur en la matière.

4.4 MANUTENTION DE LA MACHINE, DES BATTERIES ET DU CHARGEUR DE BATTERIES

⚠ Ne manutentionnez jamais la machine avec un chariot élévateur car son châssis n'a pas été conçu pour supporter un levage direct.

Avant de manutentionner la machine il faut:

- vider le réservoir de l'eau sale et le réservoir de la solution détergente,
- démonter le suceur et les brosses ou les entraîneurs,
- débrancher et enlever les batteries.

Placez la machine sur la palette d'origine ou sur une autre de portée et dimensions suffisantes en vous aidant d'une rampe d'accès.

Fixez solidement la machine et le suceur à la palette avec des fixations métalliques ou autres adaptés au poids des éléments.

Levez la palette avec la machine pour la charger sur le camion.

Fixez solidement la machine et la palette avec des cordes à la caisse du camion.

Si vous disposez d'engins de transport privés avec rampes d'accès, vous pouvez pousser directement la machine dessus sans palette. Il faudra cependant protéger la machine et ses composants contre les heurts violents, l'humidité, les vibrations et les manœuvres brusques pendant le transport.

Les caissons des batteries sont dotés d'ouvertures pour assurer la prise d'outils de manutention.

☞ La manutention ou l'introduction (dans le logement de la machine) des batteries doit être effectuée par des manutentionnaires spécialisés et des engins adéquats (câbles, pitons, etc.) ayant une portée suffisante. Manutentionnez les batteries en suivant les mêmes instructions que pour la machine ainsi que les indications reportées dans le

manuel spécifique du fabricant.

Le chargeur de batteries peut être manutentionné verticalement ou horizontalement sur les supports dont il est équipé en suivant les mêmes instructions que pour la machine ainsi que les indications reportées dans le manuel spécifique du fabricant.

5. INFORMATIONS TECHNIQUES

5.1 BATTERIES

Indépendamment du type de fabrication, les performances d'une batterie sont indiquées avec une capacité se référant toujours à une durée de décharge. Un autre paramètre important est le nombre de décharges possibles. La capacité est exprimée en Ampère/heure (Ah), tandis que la durée de décharge est généralement de 20 heures (C20 ou 20h ou n'est pas expressément indiqué) ou 5 heures (C5 ou 5h). Les cycles de décharge/recharge indiquent le nombre de fois que la batterie supporte la recharge dans les meilleures conditions, c'est à dire la vie utile de la batterie en respectant toutes les mesures prévues. Par conséquent, la capacité d'une même batterie varie en fonction de l'utilisation plus ou moins rapide du courant. C'est pour cette raison que les valeurs de la capacité exprimées en C5 ou C20 varient aussi sensiblement. Il est essentiel de tenir compte de ces facteurs au moment de faire la comparaison entre les batteries que nous offrons et les autres disponibles sur le marché.

Cette machine peut être équipée de deux types de batteries différents:

- Batteries à modules blindés tubulaire au Pb-Acide: elles requièrent le contrôle périodique du niveau de l'électrolyte dans chaque élément!

⚠ **Un élément non recouvert par la solution acide s'oxyde en 24 heures et les performances dudit élément sont compromises de façon permanente.**

☞ Reportez-vous au manuel des batteries afin de prévenir tout risque physique et économique.

- Batteries à modules au gel: elles ne requièrent pas d'entretien ni d'environnement particulier pour la recharge (car elles n'émettent pas de gaz nocifs), elles sont donc fortement conseillées.

⚠ Il n'est absolument pas dit que les batteries et le chargeur de batteries ayant les mêmes caractéristiques techniques que ceux que nous proposons donnent des résultats analogues, seule une parfaite compatibilité entre ces éléments (batteries au Pb-Acide, batteries au gel et chargeur de batteries) garantit les performances, la vie utile, la sécurité et la valeur de l'investissement.

5.1.2 PREPARATION DES BATTERIES

⚠ Les caractéristiques techniques des batteries utilisées doivent correspondre à celles indiquées dans le paragraphe des informations techniques. L'utilisation de batteries différentes peut endommager sérieusement la machine ou requérir des

recharges plus fréquentes.

 Pendant l'installation ou toute autre manipulation des batteries, l'opérateur doit endosser l'équipement de protection individuelle afin de prévenir les accidents. Il devra opérer loin de flammes nues, sans court-circuiter les pôles des batteries, ni provoquer d'étincelles. Il est interdit de fumer.

Les batteries sont livrées remplies de solution acide (pour les batteries au Pb-Acide) et prêtes à l'emploi. Suivez les instructions contenues dans le manuel des batteries, en particulier les consignes de sécurité et le mode d'emploi.

5.1.3 INSTALLATION DES BATTERIES

Pour insérer les batteries dans le logement (Photo I - 2) il faut abaisser le plateau de brosse; pour accéder au logement des batteries il faut tirer le levier d'ouverture (Photo G - 1) et soulever le réservoir d'eau sale (Photo N - 3)
- détacher la clip (Photo I - 1);
Insérer les batteries dans ses logements (Photo I - 2) en contrôlant attentivement que celles ci étaient en parfait état.

5.1.4 BRANCHEMENT DES BATTERIES

△ Ces opérations doivent être effectuées par un personnel spécialisé.

Effectuer l'installation et le chargement des batteries dans un lieu aéré et sec, loin de sources de chaleur et de substances corrosives. S'assurer de la correspondance des tensions entre batteries et chargeur. Protéger le réseau avec un interrupteur du type retardé ou un fusible de charge supérieure à l'absorption maximum du chargeur. Respecter la polarité de la prise batterie.

- Débrancher le connecteur Anderson du câblage des batteries du connecteur Anderson du câblage de la machine (Photo D - 7) (Photo F - 8). Tirer toujours sur le connecteur même, jamais sur le fil. La photo H montre le schema de connexion du branchement des batteries pour les modèles B - BT.

 **Branchez le câblage de la batterie à la batterie en branchant les bornes et en respectant exactement la polarité (câblage rouge "+", câblage noir "-") ! Un court-circuit éventuel de la batterie peut provoquer des explosions!**

Après avoir vérifié si toutes les commandes sur le tableau de commande sont sur "0" ou au repos, brancher le connecteur des batteries à celui de la machine.

△ Fermer le logement batteries en veillant à n'écraser aucun fil.

La photo I - 3 montre comment doit être effectué le branchement correct des batteries pour les modèles B - BT.

5.1.5 CONFIGURATION DE L'INDICATEUR DE LA DÉCHARGE DES BATTERIES

La machine est configurée pour le fonctionnement

avec batteries GEL.

Dans le cas l'opérateur désire utiliser batteries Pb-Acide, il faut configurer le circuit électronique selon la procédure suivante:

MODELE "B" (DC 24V)

△ POUR ENTRER EN MODALITE DE CONFIGURATION DES SEUILS DE LA BATTERIE PROCEDEZ DE LA FACON SUIVANTE:

1) Appuyez simultanément sur les interrupteurs "ALLUMAGE DE LA BROSSSE" (Photo C - 1) et "ALLUMAGE DE L'ASPIRATION" (Photo C - 2) dans les deux secondes suivant l'activation de la machine avec l'interrupteur à clé: les 3 LED de la batterie doit être allumées (Photo C - 3A, 3B, 3C).

2) Appuyez sur l'interrupteur "ALLUMAGE DE L'ASPIRATION" (Photo C - 2) dans les 5 secondes qui suivent l'action précédente; on entre dans la modalité de configuration prévue. Les LED jaune et vert doivent être allumées (Photo C - 3A, 3B).

△ LES REGLAGES DE CONFIGURATION SONT VISIBLES A TRAVERS LA LED D'INDICATION DE LA BROSSSE (Photo C - 1A):

- 1) OFF: Pb-Acide
- 2) ON: GEL

△ POUR MODIFIER LES REGLAGES DE CONFIGURATION : Appuyez l'interrupteur "ALLUMAGE DE LA BROSSSE" (Photo C - 1).

△ POUR ENREGISTRER LES REGLAGES ET SORTIR DE LA MODALITE: Appuyez l'interrupteur "ALLUMAGE DE L'ASPIRATION" (Photo C - 2).

Après avoir terminé la configuration, on aura différents niveaux de décharge batterie avec des interventions différenciées sur les fonctions de la machine comme spécifié ci dessus:

Fonctionnement de l'indicateur de la décharge des batteries - MODELE "B" (DC 24V)				
Tension Volts Type de batteries		LED d'indication d'état de charge des batteries	LED d'indication fonctionnement de la brosse	
Pb-Acide	GEL	Signalisation	Signalisation	Action
24,0	24,0	Vert allumé	Allumé	Tout fonctionne

Fonctionnement de l'indicateur de la décharge des batteries - MODELE "B (DC 24V)				
Tension Volts Type de batteries		LED d'indication d'état de charge des batteries	LED d'indication fonctionnement de la brosse	
21,5	22,5	Jaune allumé	Allumé	Tout fonctionne
20,5	21,5	Rouge allumé	Clignotant	Le moteur de la brosse ne fonctionne pas
20,0	21,0	Rouge clignotant	Clignotant	Le moteurs de la brosse et d'aspiration ne fonctionnent pas

MODELE "BT" (DC 24V avec traction)

△ POUR ENTRER EN MODALITE DE CONFIGURATION DES SEUILS DE LA BATTERIE PROCEDEZ DE LA FACON SUIVANTE:

1) Appuyez simultanément sur les interrupteurs "REDUCTION DE LA VITESSE" (Photo E - 3) et "ALLUMAGE DE L'ASPIRATION" (Photo E - 6) dans les deux secondes suivant l'activation de la machine avec l'interrupteur à clé (Photo F - 1): la deuxième LED d'indication de la vitesse doit être allumée (Photo E - 3B).

2) Appuyez sur l'interrupteur "AUGMENTATION DE LA VITESSE" (Photo E - 4) dans les 5 secondes qui suivent l'action précédente; on entre aussi dans la modalité de configuration prévue.

△ LES REGLAGES DE CONFIGURATION SONT VISIBLES A TRAVERS LES LED D'INDICATION DE LA VITESSE:

1) Les deux premières LED indiquent le type de mise au point des seuils d'intervention de l'indicateur et doivent être allumées toutes les deux.

2) La troisième et quatrième LED indiquent le type de batterie. La troisième LED allumée indique le type PB-Acide, tandis que l'allumage simultané de la troisième et quatrième LED indique type de batterie GEL.

△ POUR MODIFIER LES REGLAGES DE CONFIGURATION :

1) Les interrupteurs "AUGMENTATION DE LA VITESSE" (Photo E - 4) et "REDUCTION DE LA VITESSE" (Photo E - 3) servent à régler le seuil de déclenchement de l'indicateur en allumant les deux premières LED de l'indication de vitesse.

2) L'interrupteur "ALLUMAGE DE LA BROSSSE" (

Photo E - 5) sert à sélectionner le type de batterie PB-Acide et l'interrupteur "ALLUMAGE DE L'ASPIRATION" (Photo E - 6) sert à sélectionner le type de batterie GEL.

△ POUR ENREGISTRER LES REGLAGES ET SORTIR DE LA MODALITE:

Appuyez simultanément sur les interrupteurs "REDUCTION DE LA VITESSE" (Photo E - 3) et "ALLUMAGE DE L'ASPIRATION" (Photo E - 6).

Après avoir terminé la configuration, on aura différents niveaux de décharge batterie avec des interventions différenciées sur les fonctions de la machine comme spécifié ci dessus:

Fonctionnement de l'indicateur de la décharge des batteries - MODELE "BT (DC 24V avec traction)				
Tension Volts Type de batteries		LED d'indication d'état de charge des batteries	LED d'indication fonctionnement de la brosse	
Pb-Acide	GEL	Signalisation	Signalisation	Action
24,0	24,0	Vert allumé	Allumé	Tout fonctionne
21,5	22,5	Jaune allumé	Allumé	Tout fonctionne
20,5	21,5	Rouge allumé	Clignotant	Le moteur de la brosse ne fonctionne pas
20,0	21,0	Rouge clignotant	Clignotant	Le moteurs de la brosse et d'aspiration ne fonctionnent pas

5.2 CONFIGURATION DU CHARGEUR DE BATTERIE

La machine est configurée pour le fonctionnement avec batteries GEL. Pour modifier les paramètres du chargeur consulter le manuel du fabricant.

6. INFORMATIONS SUR L'UTILISATION

6.1 PREPARATION DE LA MACHINE

△ L'utilisation de la machine requiert le port de l'équipement de protection individuelle (chaussures à semelles antidérapantes, gants, etc.) et tout autre dispositif de protection personnelle indiqué par le fabricant du détergent ou requis par l'environnement dans lequel on opère.

☞ Effectuez les opérations préliminaires suivantes. Reportez-vous aux paragraphes correspondants pour une description plus détaillée de ces opéra-

tions.

Contrôlez le niveau de charge des batteries et rechargez-les en cas de besoin.

Montez les brosses ou les disques entraîneurs (avec les disques abrasifs) correspondant à la surface à traiter et au type d'opération à effectuer.

Montez le suceur, vérifiez sa fixation, son raccordement au tuyau d'aspiration et l'usure des bavettes. Vérifiez si le réservoir de l'eau sale est vide, videz-le complètement en cas de besoin.

Contrôlez et fermez complètement le distributeur de solution détergente.

Remplissez le réservoir de solution détergente à travers de l'orifice antérieur avec de l'eau propre et du détergent non moussant en respectant le dosage préconisé. Laissez un espace de 2 cm entre le goulot du bouchon et le niveau de la solution.

☞ S'il s'agit d'une première utilisation, il est conseillé de se familiariser avec la machine en faisant des essais sur une grande surface libre de tout obstacle.

Pour obtenir les meilleurs résultats en termes de nettoyage et de longévité de la machine, nous suggérons quelques simples mais importantes procédures:

- Repérez l'aire de travail en enlevant les obstacles éventuels. Si la surface est très étendue, opérez par zones rectangulaires contiguës et parallèles.

- Choisissez une trajectoire rectiligne et commencez par la zone plus éloignée pour éviter de passer sur des zones déjà nettoyées.

6.2 STRUCTURE ET FONCTIONS DE LA MACHINE

PHOTO A MODÈLE E - (AC 230V)

- 1 Interrupteur general
- 2 Interrupteur moteur brosse
- 3 Interrupteur moteur d'aspiration

PHOTO B MODÈLE E - (AC 230V)

- 1 Cable d'alimentation
- 2 Levier dosage solution de nettoyage
- 3 Levier levée/ descente plateau brosse
- 4 Levier levée/ descente suceur
- 5 Levier de commande
- 6 Tuyau vidange réservoir de l'eau sale

PHOTO C MODÈLE B - (DC 24V)

- 1 Interrupteur moteur brosse
- 1A Led témoin de fonctionnement moteur brosse
- 2 Interrupteur moteur d'aspiration
- 2A Led témoin de fonctionnement moteur d'aspiration
- 3 Indicateur du niveau de charge des batteries
- 3A Led verte témoin batterie charge
- 3B Led jaune témoin batterie 50% charge
- 3C Led rouge témoin batterie descharge

PHOTO D MODÈLE B - (DC 24V)

- 1 Interrupteur general a cle
- 2 Levier de comande
- 3 Levier levée/ descente plateau brosse
- 4 Levier levée/ descente suceur
- 5 Disjoncteur thermique moteur brosse
- 6 Tuyau vidange réservoir de l'eau sale
- 7 Connecteur batteries
- 8 Levier dosage solution de nettoyage

PHOTO E MODÈLE BT/T - (DC 24V avec traction)

- 1 Indicateur du niveau de charge des batteries
- 1A Led verte témoin batterie charge
- 1B Led jaune témoin batterie 50% charge
- 1C Led rouge témoin batterie descharge
- 2 Témoin lumineux marche avant/arrière
- 3 Interrupteur de reduction vitesse
- 3A Vitesse d'avancement 1
- 3B Vitesse d'avancement 2
- 3C Vitesse d'avancement 3
- 3D Vitesse d'avancement 4
- 4 Interrupteur d'augmentation vitesse
- 5 Interrupteur moteur brosse
- 5a Led témoin de fonctionnement moteur brosse
- 6 Interrupteur moteur d'aspiration
- 6a Led témoin de fonctionnement moteur d'aspiration

PHOTO F MODÈLE BT/T - (DC 24V avec traction)

- 1 Interrupteur general a cle
- 2 Levier de comande traction avant/arrière
- 3 Levier levée/ descente plateau brosse
- 4 Levier levée/ descente suceur
- 5 Disjoncteur thermique moteur brosse
- 6 Disjoncteur thermique moteur d'aspiration
- 7 Tuyau vidange réservoir de l'eau sale
- 8 Connecteur batteries
- 9 Levier dosage solution de nettoyage

PHOTO G MODÈLE B - BT/T - (DC 24V sans et avec traction)

- 1 Levier d'ouverture du logement des batteries
- 2 Orifice de remplissage resevoir eau propre avec filtre en mousse

PHOTO H MODÈLE B - BT/T - (DC 24V sans et avec traction)

Schema de branchement batteries

PHOTO I MODÈLE B - BT/T - (DC 24V sans et avec traction)

- 1 Clip de declenchement
- 2 Logement avec batteries 12v

- 3 Branchement de batteries

PHOTO L MODÈLE B - BT/T - (DC 24V sans et avec traction)

- 1 Chargeur de batterie
2 Câble d'alimentation pour chargeur de batterie

PHOTO M MODÈLE E - B - BT/T

- 1 Roue pare-chocs du suceur
2 Pommeau de réglage de pression du suceur
3 Tuyau d'aspiration
4 Pommeau de dépose bavettes suceur
5 Roue du suceur
6 Pommeau démontage suceur
7 Pommeau réglage inclinaison suceur

PHOTO N MODÈLE E - B - BT/T

- 1 Coffre du logement du filtre de l'aspiration
2 Orifice de remplissage réservoir eau propre
3 Réservoir d'eau sale
4 Réservoir d'eau propre (solution)

PHOTO O MODÈLE E - B - BT/T

- 1 Flotteur
2 Filtre de l'aspiration
3 Ouverture d'inspection réservoir d'eau sale

PHOTO P MODÈLE E - B - BT/T

- 1 Filtre de la solution de nettoyage

6.3 RECHARGE DES BATTERIES

Brancher la rallonge au câble d'alimentation du chargeur (Photo L - 2) et le connecter au réseau électrique.

Lorsqu'il est allumé, le chargeur de batteries effectue un test de la tension de la batterie pour décider s'il faut démarrer le processus de chargement.

Si la batterie n'est pas connectée au chargeur de batteries, la LED témoin de couleur rouge commencera à clignoter. Si le test a donné un résultat positif, après 1 second le processus de chargement de la batterie peut commencer avec le témoin LED rouge allumé.

Si pendant le processus de chargement l'utilisateur déconnecte la batterie de chargeur de la batterie, après quelques secondes, ce dernier se réinitialise et se prépare à commencer un nouveau processus de chargement.

La progression de la charge est indiquée par les trois témoins lumineux à LED: rouge, jaune et verte.

La LED verte signale la fin du processus de chargement.

Débrancher le chargeur du réseau électrique.

△ Suivez les instructions contenues dans le ma-

nuel du constructeur, en particulier les consignes de sécurité et le mode d'emploi.

Si la machine est équipée de batteries au Pb-Acide, elles doivent être rechargées dans un lieu bien ventilé. Soulevez le couvercle supérieur et dévissez les bouchons des batteries.

☞ Suivez les instructions du manuel de mode d'emploi du fabricant des batteries (cf. paragraphe entretien batteries).

Si la machine est équipée de batteries au gel (sans entretien), suivez les instructions ci-dessous.

Si la machine est utilisée régulièrement:

Laissez toujours les batteries branchées au chargeur de batteries.

Si la machine est inutilisée pendant de longues périodes:

Chargez les batteries pendant la nuit après la dernière utilisation puis débranchez les batteries du chargeur.

Évitez les recharges intermédiaires ou incomplètes en phase de travail.

Si la machine est équipée de batteries au Pb-Acide, contrôlez régulièrement l'intensité du liquide des éléments avec le densimètre: si un ou plusieurs éléments étaient déchargés et les autres complètement chargés, les batteries devront être remplacées ou réparées (veuillez vous reporter au mode d'emploi spécifique des batteries).

Revissez les bouchons des éléments et abaissez le couvercle supérieur.

6.4 MONTAGE DU SUCEUR

Dévisser légèrement les deux pommeaux (Photo M - 6) et enfiler le suceur dans les oeillets de guidage situés sur le support suceur; resserrer les deux pommeaux (Photo M - 6).

Introduisez solidement le tuyau d'aspiration de la machine dans le tuyau du corps du suceur.

6.5 DEMONTAGE DU SUCEUR

Débranchez le tuyau d'aspiration du corps du suceur.

Dévisser légèrement les deux pommeaux (Photo M - 6) et tirez vers vous le suceur.

6.6 REMPLACEMENT DES BAVETTES DU SUCEUR

Démonter le suceur de son support (voir 6.5); dévisser complètement les pommeaux (Photo M - 4, Photo M - 6) et effectuer une pression sur les têtes des vis sur lesquelles étaient vissés les pommeaux, jusqu'à ce que le corps intérieur en plastique ne sorte complètement.

Défiler les bavettes en tirant sur une extrémité vers l'autre.

Pour le remontage effectuer l'opération inverse, faisant attention de bien encastrier les ergots de plastique dans les trous des bavettes.

6.7 REGLAGE DU SUCEUR

Le pommeau placé sur le support du suceur (Photo M - 7) sert pour régler l'inclinaison du suceur.

Les deux pommeaux rouges (Photo M - 2) liés aux roues du suceur servent pour régler la pression du suceur sur le sol.

Le parfait réglage du suceur prévoit que la bavette arrière soit inclinée sur toute sa longueur en formant un angle de 45° avec le sol.

Pendant l'avancement de la machine, on peut intervenir sur les pommeaux de pression et d'inclinaison (Photo M - 2, Photo M - 7) de façon que le séchage du sol soit uniforme sur toute la longueur du suceur.

Des zones humides sur le sol indiquent un séchage insuffisant; agir sur les pommeaux de réglage pour optimiser le séchage.

6.8 MONTAGE ET DEMONTAGE DE LA BAVETTE ANTI-ECLABOUSSURES

La bavette anti-éclaboussures est fixé au plateau brosse par emboîtement sur le couverture plastique. Pour démonter la bavette il est suffisant de la tirer vers le bas. Pour remplacer la bavette, le fixer au bord inférieur de la couverture plastique à partir d'une extrémité et continuer à pousser vers le haut jusqu'à l'autre extrémité.

6.9 MONTAGE ET DEMONTAGE DE LA BROSSSE

⚠ Ne travaillez jamais sans que la brosse soit parfaitement montée sur la machine.

Pour le montage:

Vérifiez si le plateau brosse est levé, sinon levez-le en suivant les indications reportées dans le paragraphe correspondant.

Vérifiez si la clé d'allumage sur le tableau de commande est sur "0".

Positionner la brosse sous le plateau, avec la flasque d'accouplement près du branchement métallique.

Abaisser le plateau et activer la rotation de la brosse: de cette façon la brosse s'accroche automatiquement.

Pour le montage du plateau porte-pad suivre la même procédure.

⚠ La longueur des soies des brosses ne doit jamais être inférieure à 1 cm.

⚠ L'épaisseur des disques abrasifs ne doit jamais être inférieure à 1 cm.

Travailler avec des brosses trop usées ou des disques abrasifs trop minces peut endommager la machine et la surface à traiter.

Contrôlez régulièrement l'usure de ces composants avant de commencer le travail.

Pour le démontage ou le changement:

Vérifiez si le plateau des brosses est levé, sinon levez-le en suivant les indications reportées dans le paragraphe correspondant.

Vérifiez si la clé d'allumage sur le tableau de commande est sur OFF.

Tenez la brosse entre les mains sous le plateau, tournez-la dans le sens de rotation et abaissez-la pour libérer le plateau de guidage.

Pour le démontage du plateau porte-pad suivre la même procédure.

6.10 REMPLISSAGE ET VIDANGE DU RESERVOIR D'EAU PROPRE

⚠ **La température de l'eau ou du détergent ne doit jamais dépasser les 50°C.**

☞ Videz toujours le réservoir d'eau sale (Photo N - 4) avant de remplir le réservoir d'eau propre (Photo N - 3).

Pour le remplissage:

- Verser dans le réservoir la quantité de détergent préconisée par le fabricant selon la capacité du réservoir indiquée sur le mode d'emploi sur l'emballage du produit.

⚠ Utiliser exclusivement des produits adaptés à la surface et à la saleté à éliminer.

- Verser l'eau dans l'orifice de remplissage (Photo G - 2, Photo N - 2)

Laisser toujours un espace de 2 cm entre le goulot de l'orifice et le niveau du liquide. Ne remplissez pas au-delà de cette mesure !

☞ **La machine a été conçue pour être utilisée avec des détergents non moussants et biodégradables adaptés aux autolaveuses. L'utilisation d'autres produits chimiques comme l'hypochlorite de sodium, les oxydants, les solvants ou les hydrocarbures peut endommager ou détruire la machine.**

- Suivez les règles de sécurité indiquées dans le paragraphe correspondant ainsi que celle reportées sur l'emballage du détergent.

- Pour une liste complète des détergents adéquats disponibles, contactez le fabricant de la machine.

☞ **Utiliser toujours un détergent à mousse freinée ou un additif anti-mousse afin d'éviter des dommages au moteur d'aspiration.**

- Ne laissez jamais le tuyau de remplissage d'eau sans surveillance et introduisez-le complètement dans le réservoir car sinon il pourrait se déplacer et mouiller des composants délicats de la machine.

- Fermez le réservoir avec son bouchon/filtre en éponge.

Pour la vidange:

- Dévisser et enlever le bouchon transparent du filtre de la solution de nettoyage placé dans le fond du réservoir (Photo P - 1) et attendez que la vidange complète.

- Après la vidange, remplacer et serrer le bouchon.

6.11 VIDANGE DU RESERVOIR D'EAU SALE

La vidange de l'eau sale doit s'effectuer conformément à la législation locale en vigueur. L'entière responsabilité du respect de cette législation revient au conducteur de la machine.

Lorsque la solution détergente est épuisée, il faut toujours vider le réservoir de l'eau sale avant de procéder au remplissage (Photo N - 3).

Le réservoir de l'eau sale peut être vidé à chaque fois qu'on le souhaite même en phase intermédiaire du cycle de travail.

La capacité du réservoir de l'eau sale est supérieure à celui de la solution détergente. Le moteur d'aspiration est protégé par un flotteur de sécurité qui se déclenche en l'éteignant lorsque le niveau de l'eau sale dépasse un certain niveau.

 Si vous constatez une fuite d'eau ou de mousse de sous les réservoirs, éteignez immédiatement le moteur d'aspiration et videz le réservoir de l'eau sale.

Pour vider le réservoir de l'eau sale :

Conduisez la machine dans un lieu adapté à la vidange de l'eau sale, de préférence près d'un WC ou d'un trou à l'égout (observez la législation locale en vigueur en matière de traitement des eaux usées). Eteignez la machine et retirez la clé de contact du tableau.

Détachez le tuyau de vidange (Photo B - 6, D - 6, F - 7) et tenez-le vers le haut, dévissez le bouchon. Abaissez le tuyau de vidange vers le point sélectionné. La vidange peut être interrompue à tout moment et rapidement en relevant simplement le tuyau de vidange.

Vérifiez la quantité de saleté résiduelle dans le réservoir. Lavez-le si nécessaire à travers l'ouverture d'inspection (Photo O - 3).

Serrez solidement le tuyau de vidange avec le bouchon à vis et accrochez-le au soutien derrière la machine.

 Le bouchon du tuyau de vidange doit être parfaitement fermé, sans faire passer de l'air, sinon on aura une dépression qui provoquera un séchage imparfait.

6.12 NORMES PARTICULIERES D'UTILISATION DU MODELE AC 230V

La machine AC 230V peut être mise en marche seulement si le voltage indiqué sur la plaque correspond à celui disponible dans le bâtiment et si la prise de courant dispose de la prise de terre.

Ne pas endommager le câble d'alimentation, ne pas l'écraser ni l'arracher.

 Il est interdit de mettre en contact le câble d'alimentation électrique avec les brosses qui fonctionnent.

 **ATTENTION !! Le modèle AC 230V a des parties sous tension ou traversées par le**

courant électrique qui, en cas de contact, peuvent provoquer des lésions graves et même la mort.

- Avant toute opération d'entretien sur la machine, il est nécessaire de la débrancher du réseau électrique.

- Ne jamais toucher des câbles électriques défectueux ou qui présentent des signes d'usure.

- Avant d'accéder au circuit électrique de la machine, il faut l'éteindre et débrancher la prise de courant.

- Si on s'aperçoit que les câbles électriques présentent un défaut ou sont endommagés, il faut les remplacer immédiatement avec des pièces de rechange d'origine.

- Les branchements au réseau électrique doivent être au moins protégés contre les éclaboussures d'eau.

- Pour brancher la machine au réseau électrique utiliser seulement des rallonges conformes au normatif de sécurité en vigueur.

- La prise de courant sur laquelle la machine est branchée doit être fournie d'un disjoncteur.

- Il est absolument interdit d'utiliser la machine aux abords d'une piscine ou de plans d'eau.

SITUATIONS CRITIQUES

En cas d'accident:

- **Débrancher immédiatement la machine.**

- **Prendre immédiatement des mesures de secours d'urgence.**

En cas d'accident, la machine ne doit pas être remise en marche avant d'avoir été révisée par le fabricant.

6.13 CONDUITE DE LA MACHINE

Modèle AC 230V

Brancher le câble d'alimentation (Photo B - 1) au réseau électrique avec une rallonge.

Positionner l'interrupteur général (Photo A - 1) sur ON.

Appuyer sur l'interrupteur d'actionnement de la brosse (Photo A - 2)

 **La rotation de la brosse va commencer seulement avec l'actionnement du levier de commande (Photo B - 4);**

Appuyer sur l'interrupteur d'actionnement de l'aspiration (Photo A - 3)

abaisser le suceur avec le levier de commande (Photo B - 3)

abaisser le plateau brosse avec le levier de commande (Photo B - 2)

Avancer lentement en agissant sur le levier de commande de la brosse (Photo B - 4) pour effectuer le lavage du sol

N'oubliez pas de soulever le suceur avant d'actionner la marche arrière pour ne pas abîmer le suceur.

Modèle DC 24V

Vérifier la connexion du connecteur des batteries situé sous le tableau de commandes (Photo D - 7) . Introduire et tourner la clé de contact (Photo D - 1). Sur le du tableau de commandes, vérifier la charge des batteries (Photo C - 3).

Si la charge des batteries est suffisante, appuyer sur l'interrupteur d'actionnement de la brosse (Photo C - 1)

⚠ **La rotation de la brosse va commencer seulement avec l'actionnement du levier de commande (Photo D - 2);**

Appuyer sur l'interrupteur d'actionnement de l'aspiration (Photo C - 2)

Abaisser le suceur avec le levier de commande (Photo D - 4)

Abaisser le plateau brosse avec le levier de commande (Photo D - 3)

Avancer lentement en agissent sur le levier de command de la brosse (Photo D - 2) pour effectuer le lavage du sol.

N'oubliez pas de soulever le suceur avant d'actionner la marche arrière pour ne pas abîmer le suceur.

Modèle DC 24V avec traction

Vérifier la connexion du connecteur des batteries situé sous le tableau de commandes (Photo F - 8). Introduire et tourner la clé de contact (Photo F - 1). Sur le du tableau de commandes, vérifier la charge des batteries (Photo E - 1).

Si la charge des batteries est suffisante, sélectionnez la vitesse de marche souhaitée (Photo E - 3, E - 4).

Appuyer sur l'interrupteur d'actionnement de la brosse (Photo E - 5)

⚠ **La rotation de la brosse va commencer seulement avec l'actionnement du levier de commande (Photo F - 2);**

Appuyer sur l'interrupteur d'actionnement de l'aspiration (Photo E - 6)

Abaisser le suceur avec le levier de commande (Photo F - 4)

Abaisser le plateau brosse avec le levier de commande (Photo F - 3)

Avancer lentement en agissent sur le levier de commande de la traction (Photo F - 2) pour effectuer le lavage du sol.

Levez le levier pour avancer ou baissez le levier pour la marche arrière.

En relâchant le levier de commande, la traction va s'arrêter ainsi que la rotation de la brosse après quelques seconds.

N'oubliez pas de soulever le suceur avant d'actionner la marche arrière pour ne pas abîmer le suceur.

6.14 METHODE DE TRAVAIL

6.14.1 PREPARATION ET CONSEILS

Dégagez la surface à traiter (avec des appareils adaptés comme aspirateurs, balayuses, etc.) de tout résidu solide. Cette opération préliminaire est nécessaire car sinon la saleté solide pourrait empêcher le bon fonctionnement du suceur et nuirait au séchage.

La conduite de la machine doit exclusivement être confiée à un personnel formé.

6.14.2 CONTRÔL DE L'ETAT DE CHARGE DES BATTERIES

Les témoins lumineux LED de l'état de charge (Photo C - 3, Photo E - 1) s'éteignent progressivement au fur et à mesure de l'épuisement de la charge.

Lorsque le témoin LED rouge s'allume (Photo C - 3C, Photo E - 1C), éteignez le moteur de brosse, fermez la distribution de solution détergente, terminez éventuellement de sécher le petit résidu humide et rendez-vous auprès du chargeur de batteries pour recharger les batteries.

⚠ Les batteries peuvent s'endommager irrémédiablement si le niveau de charge résiduelle se réduit trop (cf. le manuel de mode d'emploi des batteries). Ne forcez pas la décharge des batteries au-delà des limites fixées par les dispositifs de sécurité en éteignant ou en rallumant la clé de contact ni en aucune autre façon.

6.14.3 LAVAGE DIRECT OU POUR SURFACES LEGEREMENT SALES

Lavage et séchage en un seul passage.

Préparer la machine comme décrit précédemment et l'utilisateur comme décrit au paragraphe 6.13 .

⚠ Il est interdit d'utiliser la machine sans solution détergente, car cela abîmerait la surface.

6.14.4 LAVAGE INDIRECT OU POUR SURFACES TRES SALES

Lavage et séchage en différents passages.

Préparez la machine comme décrit précédemment. Première opération:

Effectuer le lavage comme décrit au paragraphe 6.13 mais sans procéder au séchage du sol.

Laisser agir quelque temps la solution détergente en suivant les indications reportées sur le mode d'emploi du produit.

Deuxième opération :

Procéder comme indiqué dans le paragraphe précédent "Lavage direct" (6.14.3) pour effectuer le séchage du sol.

⚠ Il est interdit d'utiliser la machine sans solution détergente, car cela abîmerait la surface.

6.14.5 OPERATIONS APRES-LAVAGE

Arrêter la distribution de la solution détergente.

Lever le plateau brosse et éteindre le moteur de la brosse.

Après avoir éliminé complètement les traînées d'eau éventuelles, attendre quelques secondes,

puis lever le suceur et arrêter le moteur d'aspiration.

Dirigez-vous vers un endroit adapté pour effectuer la vidange des réservoirs; vider et nettoyer les réservoirs (cf. paragraphe 6.11).

Arrêter la machine en tournant la clé et retirez-la du tableau.

En cas de besoin, effectuez la recharge des batteries (cf. le paragraphe correspondant).

7. INFORMATIONS SUR L'ENTRETIEN

 Tournez la clé de contact, retirez-la du tableau de bord et déconnectez le connecteur des batteries du câblage de la machine.

 Les interventions sur le circuit électrique et les opérations d'entretien et de réparation (particulièrement celles qui ne sont pas explicitement décrites dans ce manuel) doivent être effectuées par un centre de service après-vente agréé ou par un technicien spécialisé informé de la législation en vigueur.

Le respect des cadences d'entretien et des prescriptions du fabricant est la garantie d'un meilleur rendement et d'une plus grande longévité de la machine.

7.1 RESERVOIRS

Vidangez les deux réservoirs comme décrit dans les paragraphes correspondants.

Éliminez la salissure solide en remplissant et en vidant plusieurs fois les réservoirs jusqu'à l'élimination effective de toute la saleté: utilisez un tuyau de lavage ou autre pour l'opération.

⚠ De l'eau à plus de 50°, des nettoyeurs à haute pression ou des jets d'eau trop violents peuvent endommager les réservoirs et la machine.

Laissez les bouchons des réservoirs ouverts (seulement avec la machine au repos) de façon à faire sécher les réservoirs et prévenir ainsi la formation des mauvaises odeurs.

7.2 TUYAU D'ASPIRATION

Démontez le tuyau d'aspiration de la raclette.

Vous pouvez à présent laver le tuyau et éliminez les obstructions.

Enfilez solidement le tuyau sur le corps du suceur.

7.3 SUCEUR

⚠ Ne manipulez pas le suceur à mains nues, endossez des gants et tout autre équipement de protection adapté à l'opération.

Démontez le suceur de la machine et nettoyez-la sous de l'eau courante avec une éponge ou une brosse.

Contrôlez l'efficacité et l'usure des barettes en contact avec le sol. Elles ont la fonction de racler la pellicule de détergent et d'eau sur le sol et d'isoler la portion de surface afin d'obtenir la dépression maximum du moteur d'aspiration : de cette façon le séchage de la machine sera parfait. Au fur et à

mesure de son utilisation, l'arête vive de la lame tend à s'arrondir et à s'user en nuisant ainsi au parfait séchage. Les barettes du suceur doivent donc être changées. Pour ce faire, suivez les indications du paragraphe correspondant. Tournez les barettes pour user les autres arêtes vives ou montez des barettes neuves.

7.4 ACCESSOIRES

Démontez et nettoyez les brosses ou les disques entraîneurs.

⚠ Contrôlez soigneusement si des corps étrangers ne se sont pas encastrés (pièces métalliques, vis, copeaux ou cordes et autres) ce qui endommagerait le sol et la machine.

Vérifiez le niveau des soies des brosses (contrôle si une usure irrégulière s'est vérifiée sur les brosses ou les disques abrasifs), en cas de besoin, réglez l'inclinaison de l'action sur le sol.

Montez seulement les accessoires préconisés par le fabricant, d'autres pièces pourraient compromettre la sécurité.

7.5 CORPS DE LA MACHINE

Pour nettoyer l'extérieur de la machine, utilisez une éponge ou un chiffon en vous aidant d'une brosse aux soies douces pour éliminer les taches plus difficiles. La rugosité de la surface de la machine, voulue pour ne pas rendre apparentes les éraflures dues à l'utilisation, ne facilite pas l'élimination des taches persistantes. N'utilisez pas des machines à vapeur, ni des tuyaux d'arrosage ni des nettoyeurs à haute pression.

7.6 BATTERIES

Batteries PB-ACIDE

Les opérations d'entretien doivent se conformer aux indications du fabricant ainsi qu'à celles décrites ci-dessous.

Si les plaques des éléments ne sont pas complètement immergées dans l'acide, cela provoque une oxydation rapide et un dysfonctionnement irréparable de l'élément concerné.

Le débordement de l'acide provoque l'oxydation de la machine.

Utilisez un chargeur de batteries préconisé par le fabricant et adapté au type de batteries à charger. Les batteries doivent toujours être rechargées dans un endroit bien ventilé, car il existe un risque d'explosion.

L'utilisation de batteries au gel ou sans entretien est fortement conseillée.

Batteries GEL

Les opérations d'entretien doivent se conformer aux indications du fabricant ainsi qu'à celles décrites ci-dessous.

Utilisez un chargeur de batteries préconisé par le fabricant.

7.7 DISJONCTEURS THERMIQUES

La machine est équipée de protections électriques qui protègent les principaux organes de fonctionnement.

Des disjoncteurs thermiques ont été prévus pour protéger le moteur traction et le moteur de la brosse.

En cas de déclenchement automatique d'un de ces disjoncteurs, il suffit d'appuyer à fond sur le disjoncteur concerné pour rétablir le fonctionnement. Le déclenchement des disjoncteurs, spécialement pendant les premières semaines d'utilisation, ne signifie pas obligatoirement un dysfonctionnement de la machine. Il est cependant conseillé de faire contrôler le dispositif par un électricien spécialisé si le disjoncteur continue à se déclencher.

7.8 ENTRETIENS PÉRIODIQUES

Pour toutes les opérations décrites dans ce paragraphe, reportez-vous aux instructions détaillées dans les paragraphes correspondants.

7.9 PIÈCES DE RECHANGE CONSEILLÉES

Il est conseillé de tenir toujours à disposition les pièces de rechange plus fréquentes et de ne jamais négliger les opérations d'entretien ordinaire et extraordinaire, ceci afin d'avoir toujours le maximum de productivité de la machine.

	Au besoin	Après le travail	Chaque semaine	Mensuellement
Démontage et lavage du suceur		X		
Vidange du réservoir eau sale	X			
Vidange, rinçage ou désinfection du réservoir eau sale		X		
Recharge des batteries	X	X		
Contrôle du niveau du liquide des batteries		X		
Démontage des brosses et contrôle de l'état d'usure. Vérifier qu'il y n'ait pas des corps étrangers qui empêchent le mouvement ou l'efficacité des organes.		X		
Contrôle visuel de l'état général de la machine		X		
Vérifier que les tuyaux et les conduits d'aspiration ne soient pas bouchés ou obstrués			X	
Contrôle de l'usure des bavettes d'aspiration			X	
Démontage et nettoyage du filtre de la solution détergente			X	
Nettoyage générale du plateau brosses, support et suceur				X
Vérifier les mouvements de levée et descente du plateau brosses				X
Vérifier les mouvements de levée et descente du suceur				X
Graissage des parties en mouvement				X
Contrôler le câble d'ouverture du robinet de la solution détergente				X
Contrôle des systèmes de sécurité (interrupteur d'urgence) frein mécanique ou électromécanique, interrupteur de sûreté du siège de l'opérateur, etc.				X
Nettoyage des tuyauterie avec détergent anticalcaire				X

La liste de ces pièces de rechange est disponible auprès de votre revendeur.

8. PETIT GUIDE DE DEPANNAGE

Ces indications servent à comprendre les causes de certains problèmes par rapport à des inconvénients précis. Pour le type d'action à effectuer, reportez-vous aux paragraphes correspondants ci-dessous.

8.1 LA MACHINE NE FONCTIONNE PAS

- ⊗ La clé n'est pas introduite ni tournée correctement.
- ⊗ Introduisez et tournez la clé sur ON
- ⊗ Le connecteur des batteries est débranché ou mal branché au connecteur du câblage principal.
- ⊗ Branchez solidement les deux connecteurs.
- ⊗ La machine est en train de recharger ses batteries.
- ⊗ Attendez la fin de la recharge.
- ⊗ Les batteries sont déchargées.
- ⊗ Rechargez les batteries.

8.2 LA MACHINE N'AVANCE PAS

- ⊗ Le levier de commande de la traction est au point mort.
- ⊗ Sélectionnez une direction de marche; levez le levier pour avancer ou baissez le levier pour la marche arrière.
- ⊗ La déclivité du sol est trop importante.
- ⊗ Poussez manuellement la machine jusqu'au niveau souhaité.
- ⊗ Déclenchement du disjoncteur du ou des moteurs de traction.
- ⊗ Arrêtez la machine, laissez-la reposer pendant 5 minutes.
- ⊗ Les batteries sont déchargées.
- ⊗ Rechargez les batteries.

8.3 LA BROSSSE NE TOURNE PAS

- ⊗ L'interrupteur du moteur de la brosse n'est pas sélectionné.
- ⊗ Appuyez sur l'interrupteur pour activer la brosse.
- ⊗ Déclenchement du disjoncteur du moteur de la brosse en raison d'une surchauffe.
- ⊗ Vérifiez et éliminez la raison ayant provoqué la surchauffe (présence de bouts de ficelle ou autres corps étrangers empêchant le mouvement, surfaces trop accidentées, etc.) et réenclenchez le disjoncteur en appuyant dessus.
- ⊗ Le relais du moteur ou le moteur de la brosse est défectueux.
Changez le relais du moteur ou le moteur de la brosse.

8.4 LA DISTRIBUTION DE SOLUTION DETERGENTE EST INSUFFISANTE OU INEXISTANTE

- ⊗ Le réservoir de solution détergente est vide.
- ⊗ Remplissez le réservoir de solution détergente, après avoir vidé le réservoir de l'eau sale.
- ⊗ Le levier de réglage du flux est fermé ou presque

fermé.

- ⊗ Régulez / augmentez le flux de distribution de la solution détergente comme souhaité.
- ⊗ Le conduit de distribution du détergent est engorgé.
- ⊗ Dégagez le conduit en éliminant la saleté.

8.5 ABSENCE D'ASPIRATION

- ⊗ Le tuyau d'aspiration n'est pas raccordé au suceur.
- ⊗ Raccordez correctement le tuyau d'aspiration.
- ⊗ Le tuyau d'aspiration, le conduit du suceur ou le logement d'inspection sont engorgés.
- ⊗ Désengorgez et nettoyez tous les conduits.
- ⊗ Le moteur d'aspiration est éteint.
- ⊗ Activez le moteur d'aspiration.
- ⊗ Le réservoir de l'eau sale est plein.
- ⊗ Videz le réservoir.
- ⊗ Le courant n'arrive pas au moteur d'aspiration ou le moteur est grillé.
- ⊗ Vérifiez les branchements et dans changez le moteur dans le deuxième cas.

8.6 L'ASPIRATION N'EST PAS EFFICACE

- ⊗ Le couvercle du réservoir de l'eau sale n'a pas été serré solidement.
- ⊗ Serrez-le solidement.
- ⊗ Le bouchon du tuyau de vidange du réservoir de l'eau sale n'est pas parfaitement fermé.
- ⊗ Fermez-le correctement.
- ⊗ Le tuyau d'aspiration, le conduit du suceur ou le logement d'inspection sont engorgés.
- ⊗ Désengorgez et nettoyez tous les conduits.

8.7 LE MOTEUR DES BROSSES OU LE MOTEUR ASPIRATION NE S'ARRETENT PAS

- ⊗ Arrêtez la machine en coupant l'alimentation générale en débranchant le connecteur principal des batteries et contactez le centre de service après-vente agréé le plus proche.

8.8 LE SUCEUR NE NETTOIE PAS OU NE SECHE PAS BIEN

- ⊗ Les bavettes du suceur sont usées ou ont buté contre de la salissure solide.
Changez les bavettes ou nettoyez-les.
- ⊗ Le suceur n'est pas bien réglée, l'avancement doit être exactement perpendiculaire au sens de la marche.
- ⊗ Procédez au réglage du suceur.
- ⊗ Le tuyau d'aspiration ou le conduit du suceur sont engorgés.
- ⊗ Désengorgez et nettoyez tous les conduits.

8.9 LE CHARGEUR DE BATTERIES NE FONCTIONNE PAS

- ⊗ La recharge des batteries ne démarre pas
- ⊗ Contrôlez si le chargeur des batteries est effectivement branché aux batteries. Consultez le ma-

nuel spécifique du chargeur de batteries.

8.10 LES BATTERIES NE SE CHARGENT PAS OU NE MAINTIENNENT PAS LA CHARGE

- ⊗ Les batteries sont neuves mais elles ne fournissent pas 100% des performances attendues
- ⊗ L'accumulateur atteint le maximum de ses performances après 20-30 cycles de recharge complets.
- ⊗ L'électrolyte s'est évaporé et ne couvre pas complètement les plaques.
- ⊗ Consultez le manuel spécifique du fabricant des batteries.
- ⊗ Il y a des différences évidentes entre les différents éléments.
- ⊗ Changez l'élément défectueux.

Consultez toujours manuel d'instructions spécifique des batteries et du chargeur de batteries, si le problème persiste, contactez le centre de service après-vente agréé le plus proche.

Le fabricant NE PEUT ETRE d'aucune aide en cas de problèmes dus à des batteries et à un chargeur de batteries qu'il n'a pas fourni.

10. CONDITIONS DE GARANTIE

Tous les appareils sont soumis à des essais rigoureux et sont couverts par une garantie de douze (12) mois à partir de la date d'achat contre les défauts de matériaux ou de fabrication. Comme date d'achat, c'est celle figurant sur le ticket de caisse délivré par le Revendeur qui fait foi. Le fabricant s'engage à réparer ou à remplacer gratuitement les pièces comportant un défaut de fabrication pendant la période de garantie. Les pièces, dont les défauts ne sont pas clairement imputables au matériau ou à la fabrication, seront examinées auprès d'un Centre de SAV agréé ou auprès du siège du fabricant et seront ensuite imputées en fonction du résultat de l'examen. Ne sont pas couverts par la garantie les dégâts accidentels, ceux dus au transport, à une négligence d'utilisation, à un emploi et à une installation erronés et impropres, non conformes aux prescriptions reportées dans la notice et de toutes façons tous les dégâts dus à des phénomènes indépendants des règles de fonctionnement ou d'emploi de l'appareil. Lors d'une réparation, l'appareil doit être remis au Centre de SAV avec tous ses accessoires d'origine et le ticket de caisse prouvant l'achat. La garantie est caduque si l'appareil a été réparé ou manipulé par des tiers non autorisés. L'impossibilité de fournir le document d'achat (lisible et complet) de la part du client ou l'impossibilité de récupérer le numéro de série de l'appareil appliqué sur le châssis annuleront la garantie. Le remplacement de l'appareil est exclu, ainsi que le prolongement de la garantie à la suite de dégâts intervenus. La réparation sous garantie est effectuée auprès d'un Centre de SAV agréé ou auprès du siège du fabricant. Dans ce cas la pièce doit être expédiée franco de port, c'est à dire que le colis voyage aux frais et aux risques du client. La garantie ne prévoit

pas le nettoyage éventuel des organes fonctionnants, l'entretien ordinaire, la réparation ou le changement de pièces soumises à l'usure normale. Le fabricant décline toute responsabilité en cas de dégâts à des personnes ou à des biens provoqués par une installation non conforme à la notice ou à un emploi imparfait de l'appareil.

10.1 DEMOLITION DE LA MACHINE

A la fin de la vie de la machine, il est conseillé d'élever les batteries et de les traiter dans le respect de l'environnement conformément à la norme européenne 2013/56/EU ou de les remettre à un centre de traitement spécialisé.

La mise au rebut de la machine doit s'effectuer dans le respect de la législation locale en vigueur en la matière: - débranchez la machine et vidangez-la de tous ses liquides;

- démontez la machine et triez ses pièces en fonction de leur composition (plastique pour les pièces reportant le symbole de recyclage, métal, caoutchouc, etc.). En cas de pièces à composition hétérogène, adressez-vous à des centres spécialisés. Chaque matériau doit être traité conformément à la législation en matière de traitement des déchets.

Il faudra aussi rendre sans danger les pièces dangereuses de la machine, spécialement pour les enfants.

10.2 ÉLIMINATION



En tant que propriétaire d'un appareil électrique ou électronique, la loi (conformément à la directive 2012/19/EU sur les déchets des appareils électriques et électroniques et aux législations nationales des Etats membres UE qui ont mis en œuvre cette directive) vous défend d'éliminer ce produit ou ses accessoires électriques/électroniques comme un déchet domestique solide urbain et vous impose au contraire de l'éliminer dans les centres de collecte prévus à cet effet. On peut éliminer le produit directement du distributeur moyennant l'achat d'un nouveau produit, équivalent à celui que l'on doit éliminer. L'abandon du produit dans l'environnement pourrait provoquer de graves dommages à l'environnement et à la santé de l'homme. Le symbole sur la figure représente le bidon des déchets urbains et il est impérativement interdit de placer l'appareil dans ces conteneurs. Le non respect des indications de la directive et des décrets de mise en œuvre des différents Etats communautaires peut être sanctionné du point de vue administratif.

INHALTSVERZEICHNIS**2. ALLGEMEINE INFORMATIONEN**

- 2.1 ZIELSETZUNG DES HANDBUCHS
- 2.2 TERMINOLOGIE UND BEDEUTUNG DER SYMBOLE
- 2.3 IDENTIFIZIERUNG DES PRODUKTS
- 2.4 SACHGEMÄSSER GEBRAUCH
- 2.5 TECHNISCHE ABÄNDERUNGEN

3. SICHERHEITSINFORMATIONEN

- 3.1 WICHTIGE HINWEISE
- 3.2 LÄRM UND ERSCHÜTTERUNGEN

4. HANDLINGS-INFORMATIONEN

- 4.2 KONTROLLE BEI DER LIEFERUNG
- 4.3 AUSPACKEN
- 4.4 HEBEN UND TRANSPORT: MASCHINE, BATTERIE UND BATTERIELADEGERÄT

5. INFORMATIONEN FÜR DIE INSTALLATION

- 5.1 BATTERIEN
- 5.1.2 VORBEREITUNG DER BATTERIE
- 5.1.3 INSTALLATION DER BATTERIEN
- 5.1.4 ANSCHLUSS DER BATTERIEN
- 5.1.5 KONFIGURATION DES ANZEIGERS DES BATTERIELADEZUSTANDS
- 5.2 KONFIGURATION DES LADEGERÄTS

6. INFORMATIONEN FÜR DEN GEBRAUCH

- 6.1 VORBEREITUNG DER MASCHINE
- 6.2 STRUKTUR UND FUNKTIONEN DER MASCHINE
- 6.3 LADEN DER BATTERIEN
- 6.4 EINBAU DES SQUEEGEES
- 6.5 AUSBAU DES SQUEEGEES
- 6.6 WECHSELN DER SQUEEGEEWISCHBLÄTTER AUS GUMMI
- 6.7 EINSTELLUNG DES SQUEEGEES
- 6.8 EINSETZEN UND ABNAHME DES SPRITZSCHUTZES
- 6.9 EINBAU UND AUSBAU DER BÜRSTE
- 6.10 BEFÜLLEN UND ENTLEREEN DES LÖSUNGSBEHÄLTERS
- 6.11 ENTLEREEN DES SCHMUTZWASSER BEHÄLTERS
- 6.12 SPEZIFISCHE GEBRAUCHSANWEISUNGEN FÜR DAS MODELL AC 230V
- 6.13 FAHREN DER MASCHINE
- 6.14 ARBEITSWEISE
- 6.14.1 VORBEREITUNG UND WARNHINWEISE
- 6.14.2 PRÜFUNG DES BATTERIELADEZUSTANDS
- 6.14.3 DIREKTES WASCHEN ODER WASCHEN VON LEICHT VERSCHMUTZTEN

FLÄCHEN

- 6.14.4 INDIREKTES WASCHEN ODER WASCHEN VON STARK

- 6.14.5 VERSCHMUTZTEN FLÄCHEN ORGÄNGE NACH DEM WASCHEN

7. WARTUNGSMITTEL

- 7.1 BEHÄLTER
- 7.2 SAUGROHR
- 7.3 SQUEEGEE
- 7.4 ZUBEHÖRE
- 7.5 MASCHINENKÖRPER
- 7.6 BATTERIEN
- 7.7 THERMISCHE SICHERUNGS-AUTOMATEN
- 7.8 HÄUFIGKEIT
- 7.9 EMPFOHLENE ERSATZTEILE

8. BETRIEBSKONTROLLE

- 8.1 DIE MASCHINE FUNKTIONIERT NICHT
- 8.2 DIE MASCHINE FÄHRT NICHT VOR
- 8.3 DIE BÜRSTE DREHT SICH NICHT
- 8.4 ES TRITT KEINE ODER NUR WENIG REINIGUNGSLÖSUNG AUS
- 8.5 KEIN SAUGBETRIEB
- 8.6 ZU GERINGE SAUGKRAFT
- 8.7 DER BÜRSTENMOTOR ODER DER SAUGMOTOR HALTEN NICHT AN
- 8.8 DER SQUEEGEE REINIGT ODER TROCKNET NICHT GUT
- 8.9 DAS BATTERIELADEGERÄT FUNKTIONIERT NICHT
- 8.10 DIE BATTERIEN WERDEN NICHT GELADEN ODER ENTLADEN SICH ZU SCHNELL

10. GARANTIEBEDINGUNGEN

- 10.1 ENTSORGUNG DER MASCHINE
- 10.2 ENTSORGUNG (WEE)

2. ALLGEMEINE INFORMATIONEN

2.1 ZIELSETZUNG DES HANDBUCHS

Zum leichteren Nachschlagen und Lesen der gewünschten Informationen ist Bezug auf das Inhaltsverzeichnis am Anfang des Abschnittes in der gewünschten Sprache zu nehmen.

Das vorliegende Handbuch wurde vom Hersteller der Maschine zusammengestellt und stellt ein ergänzendes Teil des Produktes dar. Daher muss das Handbuch über die gesamte Lebensdauer der Maschine bis zur Verschrottung sorgfältig aufbewahrt werden.

Der Kunde hat sich zu vergewissern, dass das Personal das Handbuch gelesen und den Inhalt desselben verstanden hat, damit es die hier beschriebenen Anleitungen genau befolgen kann.

Nur das genaue Befolgen der in diesem Handbuch enthaltenen Anleitungen und Anweisungen gewährleistet beste Resultate hinsichtlich Sicherheit, Leistungen, Wirksamkeit und Lebensdauer des sich jetzt in Ihrem Besitz befindenden Produkts. Das Nichtbefolgen dieser Vorschriften kann eine potentielle Gefahr für den Anwender, die Maschine, die gereinigte Oberfläche und die Umgebung darstellen; für die daraus entstehenden Schäden kann der Hersteller auf keinen Fall verantwortlich gemacht werden.

Das vorliegende Handbuch bezieht sich detailliert auf die Maschine und enthält ausschließlich Anleitungen und Beschreibungen für die Batterien und Batterieladegeräte (Optional), über die wir verfügen.

Batterien und Batterieladegeräte sind Komponenten von grundlegender Bedeutung für die Maschine, denn von ihnen hängen Autonomie und Leistungen derselben ab.

Nur die korrekte Kombination dieser beiden Zubehörteile (Batterie und Batterieladegerät) gewährleistet optimale Leistungen und verhindert kostspielige Schäden. Für detaillierte Informationen ist Bezug auf die spezifischen Handbücher der Batterien und Batterieladegeräte zu nehmen.

Die von uns empfohlenen Batterieladegeräte (Optional) gewährleisten die beste Kombination mit der Maschine und zeichnen sich nicht nur durch eine außerordentliche Vielseitigkeit (Batterieladegeräte), einen hohen Qualitätsstandard und erstklassige Leistungen aus.

2.2 TERMINOLOGIE UND BEDEUTUNG DER SYMBOLE

Für ein besseres Verständnis und zum Hervorheben der verschiedenen Aspekte der Anleitungen wurden Begriffe und Symbole verwendet, die nachstehend definiert und abgebildet werden:

- **Maschine.** Dieser Begriff ersetzt die Bezeichnung, auf die sich dieses Handbuch bezieht.

- **Bediener.** "Bedienungspersonal" die Person(en), die für Installation, Betrieb, Rüsten, Wartung einschließlich Reinigung, Störungsbeseitigung und Transport einer Maschine zuständig ist (sind).

- **Techniker.** Person oder Personen, die über die Erfahrung, technische Ausbildung, Kenntnis der Gesetze

und Vorschriften verfügen, die für die Durchführung besonderer Eingriffe erforderlich ist. Diese Personen sind in der Lage, Gefahren zu erkennen und zu vermeiden, die bei der Installation, und der Wartung der Maschine auftreten können.

- HINWEISSYMBOL

Diese Informationen sind besonders wichtig, um Maschinenstörungen zu vermeiden.

- ACHTUNGSSYMBOL

Diese Informationen sind besonders wichtig, um schwere Maschinen- und Umweltschäden zu vermeiden.

- GEFAHRSSYMBOL

Diese Informationen sind besonders wichtig, um schwere (oder schwerste) Personen-, Maschinen- und Umweltschäden zu vermeiden.



Gewicht bei max. Beladung



**Max. Arbeitsbereich Steigung 2 %
(Max. Transportbereich Steigung 10%)**



Nennleistung Bürstantrieb



Nennleistung Saugturbine

2.3 PRODUKTINFORMATIONEN

Das unter dem Armaturenbrett über dem Batterieverbinder angebrachte Maschinenschild enthält Informationen:

2.4 BESTIMMUNGSGEMÄSSE VERWENDUNG

Dieses Gerät ist für den gewerblichen Gebrauch geeignet, z.B. in Hotels, Schulen, Krankenhäusern, Fabriken, Läden, Büros und Vermietergeschäften.

Die Maschine, auf die sich dieses Handbuch bezieht, ist eine Scheuersaugmaschine: Die Maschine kann zum Waschen und Absaugen von Flüssigkeiten von ebenen, starren, waagerechten, glatten oder mäßig rauen gleichmäßigen und hindernislosen Böden in Zivilgebäuden und Industriegebäuden eingesetzt werden. Jeder andere Einsatz ist verboten. Wir bitten Sie, die in diesem Handbuch enthaltenen Sicherheitshinweise strikt zu befolgen.

Die Scheuersaugmaschine verteilt eine einstellbare Menge Reinigungslösung aus Wasser und Reinigungsmittel auf dem zu behandelnden Boden, während die Bürsten den Schmutz vom Boden entfernen. Mittels eines auf dem Boden aufliegenden Squeegee erlaubt die Sauganlage der Maschine das perfekte Trocknen der Oberflächen und des von den Frontbürsten aufgenommenen Schmutzes in einem einzigen Durchgang. Durch eine korrekte Kombination der verschiedenen Reinigungsmittel mit den verschiedenen verfügbaren Bürstentypen (oder Schleifscheiben) kann die Maschine an alle Boden- und Schmutztypen angepasst werden.

2.5 TECHNISCHE ABÄNDERUNGEN

Der Hersteller behält sich das Recht vor, jederzeit und ohne Vorankündigung technische Abänderungen am Produkt vorzunehmen, um das Produkt zu aktualisieren oder technisch zu verbessern. Daher kann die von Ihnen gekaufte Maschine in kleineren Details leicht von den in unseren Katalogen oder im vorliegenden Handbuch enthaltenen Informationen und Abbildungen abweichen, ohne dass dadurch die Sicherheit und die entsprechenden Informationen beeinträchtigt werden.

3. SICHERHEITSINFORMATIONEN

3.1 WICHTIGE HINWEISE

☞ **Das "Bedienungsanleitungshandbuch" ist vor dem Einschalten, dem Gebrauch, der Wartung, der ordentlichen Wartung und jeglichen Eingriffen an der Maschine aufmerksam zu lesen.**

⚠ **Alle im vorliegenden Handbuch und den Handbüchern der Batterie und des Batterieladegeräts enthaltenen Anweisungen sind strikt zu befolgen (insbesondere die Achtungs- und Gefahrenhinweise). Der Hersteller haftet nicht für Personen- und/oder Sachschäden, die auf das Nichtbeachten der o.g. Vorschriften zurückzuführen sind.**

⚠ Diese Maschine darf ausschließlich mit einer Sicherheitskleinspannung, die der am Typenschild angegebenen Kennzeichnung entspricht, gespeist werden.

☞ Vor dem Gebrauch der Maschine ist sicherzustellen, dass alle Bauteile korrekt positioniert sind.

⚠ Die Maschine darf nur von Personen verwendet werden, die bezüglich des Gebrauchs derselben ausgebildet wurden, die zum Bedienen der Maschine fähig sind, und die ausdrücklich mit dem Gebrauch der Maschine beauftragt wurden. Zum Verhindern eines nicht autorisierten Gebrauchs der Maschine ist dieselbe mit gezogener Standbremse und mit gezogenem Zündschlüssel an einem Ort abzustellen, der Unbefugten nicht zugänglich ist.

⚠ – Dieses Gerät ist nicht dafür bestimmt durch Personen (einschließlich Kinder) mit eingeschränkten physischen, sensorischen oder geistigen Fähigkeiten mangels Erfahrung und/oder mangels Wissen benutzt zu werden.

– Kinder sollen beaufsichtigt werden, um sicherzustellen, dass sie nicht mit dem Gerät spielen.

⚠ Die Maschine darf nicht für einen anderen als den ausdrücklich vorgesehenen Zweck eingesetzt werden. Bei dem Gebrauch der Maschine ist der jeweilige Gebäudetyp zu berücksichtigen und es sind die dort geltenden Sicherheitsbedingungen strikt zu beachten.

☞ Die Maschine nicht an schlecht beleuchteten Orten, in explosionsgefährdeter Umgebung, in Anwesenheit von gesundheitsschädlichem Schmutz (Staub, Gas, usw.), auf Straßen oder öffentlichen Wegen sowie im Freien im Allgemeinen verwenden.

⚠ Die Maschine wurde für den Einsatz bei einer Umgebungstemperatur zwischen +4°C und +35°C entwickelt; bei Nichtgebrauch ist die Maschine in einer trockenen, nicht korrosiven Umgebung bei einer Tem-

peratur zwischen +10°C und +50°C abzustellen. Die für den Betrieb und die Lagerung der Maschine zulässige Feuchtigkeit liegt zwischen 30% und 95%.

☞ **Keine brennbaren oder explosiven Flüssigkeiten, Gase, Trockenpulver, Säuren und Lösemittel (z.B. Lösemittel zum Verdünnen von Lack, Azeton, usw.) oder Benzin, Öl, Treibstoff, usw. ansaugen, auch wenn diese verdünnt sind; keine brennenden oder glühenden Gegenstände ansaugen.**

⚠ Die Maschine nicht auf einem Gefälle über 2% oder auf Rampen mit einem Gefälle über 2% einsetzen.

Bei kleineren Gefällen darf die Maschine nicht quer zum Gefälle eingesetzt werden, ist immer vorsichtig zu manövrieren und nicht zu wenden.

Max. Transportbereich Steigung 10%. Beim Transport auf Rampen oder stärkeren Gefällen ist höchste Aufmerksamkeit erforderlich, um ein Umkippen sowie eine unkontrollierte Beschleunigung zu vermeiden. Immer die niedrigste Geschwindigkeit einstellen! Rampen und Gefälle ausschließlich mit hochgefahrenen Bürsten und Saugbalken befahren.

⚠ **Die Maschine niemals an Gefälle abstellen**

☞ Die Maschine darf auf keinen Fall bei steckendem Schlüssel und an das Stromnetz angeschlossenem Netzstecker unbeaufsichtigt gelassen werden. Vor dem Verlassen der Maschine ist der Netzstecker und der Schlüssel zu ziehen und es sind geeignete Maßnahmen zu treffen, um zu vermeiden, dass die Maschine sich in Bewegung setzt.

☞ Beim Gebrauch der Maschine ist auf in der Einsatzumgebung anwesende Drittpersonen, insbesondere Kinder, zu achten.

⚠ Die Maschine nicht zum Transportieren von Personen und/oder Gegenständen oder zum Schleppen von Gegenständen verwenden. Die Maschine nicht schleppen.

☞ Die Maschine nicht als Ablage für Gegenstände verwenden.

Die Belüftungs- und Kühlöffnungen nicht bedecken oder verstopfen.

⚠ Die Sicherheitsvorrichtungen nicht entfernen, abändern oder umgehen.

⚠ Immer die für die Sicherheit des Bedieners erforderliche persönliche Schutzausrüstung verwenden: Schürze oder Schutanzug, rutschfestes wasserdichtes Schuhwerk, Gummihandschuhe, Schutzbrille und Gehörschutz, Staubschutzmaske. Vor Arbeitsbeginn sind Armbänder, Ketten, Uhren, Krawatten und andere Gegenstände abzulegen, die eine potentielle Gefährdung darstellen und zu schweren Unfällen führen können.

⚠ Nicht mit den Händen zwischen die sich bewegenden Maschinenteile greifen.

☞ Keine anderen als die vorgesehenen Reinigungsmittel verwenden und die in den jeweiligen Sicherheitsblättern enthaltenen Vorsichtsmassnahmen und Vorschriften beachten. Wir empfehlen, die Rei-

nigungsmittel an einem Kindern unzugänglichen Ort aufzubewahren. Bei Kontakt mit den Augen sind die Augen sofort gründlich mit Wasser zu spülen. Bei Verschlucken der Reinigungslösung ist sofort ein Arzt aufzusuchen.

Sicherstellen, dass die Steckdosen für die Stromversorgung des Batterieladegeräts an eine geeignete Erdungsanlage angeschlossen sind und durch Thermoschutzschalter und Differentialschalter abgesichert sind.

 Wenn die Maschine mit Batterien ausgerüstet wird, ist darauf zu achten, dass die an der Instrumententafel angebrachte Entladungsanzeige korrekt eingestellt ist. Den zuständigen Vertragshändler kontaktieren oder den spezifischen Abschnitt des Handbuchs nachschlagen.

 Die Anleitungen des Batterieherstellers sind strikt zu befolgen und die anwendbaren Gesetze sind zu befolgen. Die Batterien immer sauber und trocken halten, um Kriechstrom zu vermeiden. Die Batterien vor Verschmutzungen, wie zum Beispiel Metallstaub, schützen.

 Keine Werkzeuge auf die Batterien legen: Kurzschluss- und Explosionsgefahr.

 Bei der Verwendung von Batteriesäure sind die entsprechenden Sicherheitsvorschriften strikt zu befolgen. In Anwesenheit von Magnetfeldern sind die Auswirkungen auf die Kontrollelektronik zu überprüfen. Die Maschine auf keinen Fall mit Wasserstrahl reinigen.

 Die aufgenommenen Flüssigkeiten enthalten Reinigungsmittel, Desinfektionsmittel, Wasser sowie organisches und anorganisches Material, das während der Arbeitsphasen gelöst wurde: Daher müssen diese Flüssigkeiten gemäß den anwendbaren Gesetzen entsorgt werden.

 Bei Defekten und/oder Betriebsstörungen ist die Maschine sofort abzustellen (von dem Stromnetz oder den Batterien trennen). Nicht versuchen, die Maschine selbst zu reparieren, sondern ein technisches Kundendienstcenter des Herstellers kontaktieren.

 Alle Zubehörwartungs- und Ersetzungsarbeiten müssen in gut beleuchteter Umgebung durchgeführt werden, nachdem die Maschine durch Trennen des Batterieverbinders von der Stromversorgung getrennt wird.

 Alle Eingriffe an der elektrischen Anlage sowie alle Wartungs- und Reparatureingriffe (insbesondere die nicht ausdrücklich im vorliegenden Handbuch beschriebenen Eingriffe) müssen in autorisierten Kundendienstcentern oder durch technisches Personal mit Erfahrung auf dem Sektor unter Beachtung der anwendbaren Sicherheitsvorschriften durchgeführt werden.

 Es ist ausschließlich der Einsatz von Originalersatzteilen zugelassen, das einzig und allein vom Hersteller zu beziehen ist, denn nur Originalersatzteile gewährleisten einen einwandfreien und sicheren Betrieb der Maschine. Keine aus anderen Maschinen ausgebauten Teile oder andere Ersatzteilkits verwenden.

 Vor jedem Gebrauch ist die Maschine zu überprüfen und insbesondere ist zu kontrollieren, dass das Batterieladekabel und der Steckverbinder in einwandfreiem Zustand sind, damit eine sichere Arbeit gewährleistet werden kann. Wenn diese Teile nicht in einwandfreiem Zustand sein sollten, darf die Maschine auf keinen Fall vor der Reparatur des defekten Teiles durch einen zugelassenen Fachmann in Betrieb gesetzt werden.

 Beim Austreten von Schaum oder Flüssigkeiten ist der Saugmotor sofort abzustellen

 Die Maschine nicht auf Textilböden, wie Teppichen, Teppichboden, usw. verwenden.

Der Gebrauch von Wachs oder Schaum bildenden Reinigungsmitteln sowie Leckagen an den Schläuchen und Rohren kann zu schweren Betriebsstörungen der Maschine sowie zum Verstopfen der Leitungen führen.

3.2 LÄRM UND ERSCHÜTTERUNGEN

Geräusch- und Vibrationsdaten auf letzte Seite.

4. HANDLINGS-INFORMATIONEN

4.1 HEBEN UND TRANSPORT DER VERPACKUNG

 Während des Hebens und des Transports ist sicherzustellen, dass die verpackte Maschine sicher verankert wurde, damit sie nicht umkippen oder abstürzen kann.

Beim Laden/Abladen der Maschine auf/von Fahrzeugen ist für eine geeignete Beleuchtung zu sorgen.

Beim Handling der verpackten Maschine sind geeignete Mittel einzusetzen; dabei ist darauf zu achten, dass die Verpackung keinen Stößen ausgesetzt und nicht beschädigt wird. Die verpackte Maschine nicht auf den Kopf stellen und sie sanft auf den Boden absetzen.

 Diese Anweisungen gelten auch für die Batterien und das Batterieladegerät.

4.2 KONTROLLE BEI DER LIEFERUNG

 Bei der Lieferung der Ware (Maschine, Batterien, Batterieladegerät) durch den Spediteur ist zu kontrollieren, dass die Verpackung und deren Inhalt keine Beschädigungen aufweisen. Falls der Verpackungsinhalt beschädigt sein sollte, ist der Spediteur diesbezüglich zu unterrichten und es ist schriftliche eine Schadensersatzforderung niederzulegen, bevor die Ware angenommen wird (auf dem Lieferschein "unter Vorbehalt" ankreuzen).

4.3 AUSPACKEN

 Es ist Schutzkleidung anzuziehen und es sind geeignete Werkzeuge zu verwenden, um die Unfallgefahr auf ein Minimum zu reduzieren.

Beim Auspacken der Maschine ist folgendermaßen vorzugehen:

In Karton verpackte Maschine:

- Die Kunststoffumfahrungen mit einer Schere oder Schlagzange durchtrennen.
- Den Karton hochziehen und entfernen.
- Die Beutel aus dem Innenraum nehmen und deren

Inhalt überprüfen (Gebrauchs- und Wartungshandbuch, Steckverbinder für Anschluss an das Batterieladegerät).

- Die Metallbügel oder Kunststoffumreifungsbänder entfernen, die die Maschine an der Palette befestigen.
- Die Bürsten und Squeegees aus der Verpackung nehmen.
- Die Maschine nach hinten von der Palette schieben, wozu eine gut an der Palette und am Boden befestigte geeignete Ebene zu verwenden ist.

In Holzverschlag verpackte Maschine:

- Alle Holzwände von der Palette lösen, wobei mit dem oberen Teil begonnen wird.
- Die Schutzfolie von der Maschine entfernen.
- Die Metallbügel und Kunststoffumreifungen entfernen, die die Maschine an der Palette befestigen.
- Die Bürsten und Squeegees aus der Verpackung nehmen.
- Die Maschine nach hinten von der Palette schieben, wozu eine gut an der Palette und am Boden befestigte geeignete Ebene zu verwenden ist.

Unter Anwendung der gleichen Vorsichtsmaßnahmen wird das als Optional gelieferte Batterieladegerät (an den speziellen Griffen von oben aus der Verpackung herausziehen) und die Optional-Batterie aus der jeweiligen Verpackung genommen.

Nachdem das gesamte Verpackungsmaterial entfernt wurde, können die Zubehörteile und Batterien gemäß den im spezifischen Abschnitt enthaltenen Anleitungen montiert werden.

Es wird empfohlen, alle Verpackungselemente aufzubewahren, da sie zum Schützen der Maschine und des Zubehörs bei einem weiteren Transport an einen anderen Ort oder zu einem autorisierten Kundendienstcenter verwendet werden können. Andernfalls sind beim Entsorgen des Verpackungsmaterials die anwendbaren Gesetze zu befolgen.

4.4 HEBEN UND TRANSPORT: MASCHINE, BATTERIE UND BATTERIELADEGERÄT

⚠ Die Maschine nicht mit einem Hubwagen heben, da der Rahmen nicht mit Hubpunkten ausgerüstet ist, an die die Gabeln angelegt werden könnten, und folglich kein direktes Heben möglich ist.

Vor der Vorbereitung der Verpackung und des Transports ist es erforderlich:

- Den Flüssigkeitssammelbehälter und den Reinigungslösungsbehälter entleeren.
- Die Squeegees und die Bürsten oder Haltescheiben abbauen.
- Die Batterien trennen und entfernen.

Die Maschine mittels einer geeigneten Ebene auf die Originalpalette (oder eine andere, dem Maschinengewicht und den Maschinenabmessungen entsprechenden Unterlage) schieben.

Die Maschine und den Squeegee mit Metallbügeln oder anderen dem Gewicht der Elemente entsprechenden Vorrichtungen fest an der Palette verankern. Die Palette mit der Maschine heben und auf das Trans-

portmittel laden.

Die Maschine und die Palette mit Seilen sicher im Transportmittel befestigen.

Wenn man über private Transportmittel mit Laderampen verfügt, kann man die Maschine auch direkt ohne Palette auf die Ladefläche des Transportmittels schieben. Dabei ist jedoch darauf zu achten, dass die Maschine und alle Komponenten während des Transports vor Stößen, Feuchtigkeit, Erschütterungen und plötzliche Bewegungen geschützt sind.

Die Batteriekästen sind mit Bohrungen versehen, an denen die für das Handling erforderlichen Werkzeuge angebracht werden können.

☞ Zum Heben oder Einsetzen der Batterie (in das entsprechende Fach der Maschine) sind ausschließlich Fachpersonal und für den jeweiligen Eingriff geeignete Mittel einzusetzen (Seile, Transportösen, usw.), die für das Gewicht der zu hebenden Teile geeignet sind. Beim Transport sind die gleichen Vorsichtsmaßnahmen zu treffen und die gleichen Anleitungen zu befolgen, die für den Transport der Maschine beschrieben wurden. Zusätzlich sind die Anleitungen im spezifischen Handbuch des Herstellers zu beachten.

Das Batterieladegerät kann sowohl vertikal als horizontal auf den Unterlagen transportiert werden, mit denen es ausgestattet ist. Dabei sind die gleichen Anleitungen zu befolgen, die für den Transport der Maschine beschrieben wurden. Zusätzlich sind die Anleitungen im spezifischen Handbuch des Herstellers zu beachten.

5. INFORMATIONEN FÜR DIE INSTALLATION

5.1 BATTERIEN

Unabhängig von dem Bautyp wird die Leistung einer Batterie mit einer immer auf die Entladezeit bezogenen Kapazität angegeben. Ein weiterer wichtiger Wert ist die Anzahl der möglichen Entladungen. Die Kapazität wird im Ampere pro Stunde (Ah) ausgedrückt, während der Entladezeitraum im Allgemeinen in 20 Stunden (C20) oder 20h oder nicht spezifisch ausgedrückt) oder 5 Stunden (C5 oder 5h) ausgedrückt wird. Die Entlade-/Ladezyklen zeigen an, wie oft die Batterie dem Laden unter den besten Umständen standhält, und stellen daher einen Anhaltspunkt für die Nutzdauer einer Batterie bei Einhalten aller entsprechenden Vorschriften dar.

Folglich variiert die Kapazität einer Batterie auf der Basis des mehr oder weniger schnellen Verbrauchs der in ihr enthaltenen Energie (Strom). Daher variieren die in C5 oder C20 ausgedrückten Kapazitätswerte derart stark. Es ist von grundlegender Bedeutung diese Faktoren zu berücksichtigen, um einen korrekten Vergleich zwischen den auf dem Markt verfügbaren Produkten und unserem Angebot anzustellen.

Diese Maschine kann mit zwei unterschiedlichen Batterietypen ausgerüstet werden, die sich bezüglich der Bauweise und Eigenschaften unterscheiden.

- Pb-Säure-Batterie mit gepanzerten Rohrmodulen: Erfordern eine regelmäßige Kontrolle des Elektrolytenstands jeden Elements!

⚠ Wenn ein Element nicht durch die Säurelösung bedeckt ist, oxydiert es in 24 Stunden und die Leistung dieses Elements wird definitiv kompromittiert.

 Es ist Bezug auf das Batteriehandbuch zu nehmen, um Sachschäden und wirtschaftliche Schäden zu vermeiden.

- Gel-Modulbatterie: Dieser Batterietyp ist wartungsfrei, benötigt keine besonderen Räumlichkeiten zum Aufladen (denn es werden keine schädlichen Gase abgegeben) und wird daher von uns empfohlen.

⚠ Es kann auf keinen Fall davon ausgegangen werden, dass Batterien und Batterieladegeräte mit den gleichen Eigenschaften der von uns angebotenen Batterien und Batterieladegeräte gleiche Resultate gewährleisten. Nur eine perfekte Kompatibilität zwischen diesen Elementen (Pb-Säure-Batterien, Gel-Batterien und Batterieladegerät) gewährleistet erstklassige Leistungen, lange Lebensdauer, Sicherheit und Wirtschaftlichkeit.

5.1.2 VORBEREITUNG DER BATTERIE

⚠ Die technischen Eigenschaften der verwendeten Batterien müssen mit den im Abschnitt "Technische Informationen" angegebenen Eigenschaften übereinstimmen. Der Einsatz von nicht den Vorschriften entsprechenden Batterien kann zu schweren Maschinenschäden führen und ein häufigeres Aufladen erforderlich machen.

 Während der Installation oder der Wartung der Batterien hat der Bediener geeignete Schutzausrüstungen zu verwenden, um Unfälle zu vermeiden. Nicht in der Nähe von offenem Feuer arbeiten, die Batteriepole nicht kurzschließen, keinen Funkenschlag erzeugen und nicht rauchen.

Die Batterien werden normalerweise mit Säure befüllt geliefert (Pb-Säure-Batterien) und sind einsatzbereit. Es sind jedoch auf jeden Fall die in dem der Batterie beigegebenen Handbuch enthaltenen Anweisungen und Vorschriften bezüglich der Sicherheit und des Gebrauchs zu befolgen.

5.1.3 INSTALLATION DER BATTERIEN

Zum Einsetzen der Batterie in das Batteriefach (Foto I - 2) muss die Bürstenplatte abgesenkt werden; zum Öffnen des Batteriefachs den Öffnungshebel ziehen (Foto G - 1) und den Lösungsbehälter anheben (Foto N - 3);

die Spannklemme am Hebekabel der Bürstenplatte lösen (Foto I - 1).

Die Batterien in das Batteriefach einsetzen (Foto I - 2) und sicherstellen, dass sie in einwandfreiem Zustand sind.

5.1.4 ANSCHLUSS DER BATTERIEN

⚠ Diese Eingriffe müssen von Fachmännern durchgeführt werden.

Installation und Laden der Batterien sollen an einem gut belüfteten, trockenen Ort und nicht in der Nähe von Wärmequellen und korrosiven Stoffen erfolgen.

Sicherstellen, dass die Spannung der Batterien und des Batterieladegeräts übereinstimmen. Das Stromnetz durch einen verzögerten Schalter oder eine Sicherung mit einer über der Höchstaufnahme des Batterieladegeräts liegender Last absichern. Die Polarität der Batteriebuchse einhalten.

- Den Anderson-Verbinder des Batteriekabels vom Anderson-Verbinder des Maschinenkabels trennen (Foto D - 7) (Foto F - 8). Die Kabel immer in die Hand nehmen und niemals an ihnen ziehen.

Auf Foto H ist der Batterieanschlussplan für die Modelle B - BT abgebildet.

 **Das Batteriekabel an der Batterie befestigen, indem die Klemmen an die mit dem gleichen Symbol gekennzeichneten Pole angeschlossen werden (rotes Kabel "+", schwarzes Kabel "-")! Ein eventueller Kurzschluss der Batterie kann zu Explosionen führen!**

Sicherstellen, dass alle Bedienelemente auf "0" oder auf "Aus" stehen, und den Batterieverbinder dann mit dem Maschinenverbinder verbinden

⚠ Das Batteriefach schließen und dabei aufpassen, dass kein Kabel gequetscht wird.

Auf Foto I - 3 ist dargestellt, wie die Batterien der Modelle B - BT korrekt angeschlossen werden.

5.1.5 KONFIGURATION DES ANZEIGERS DES BATTERIELADEZUSTANDS

Beim Kauf der Scheuersaugmaschine ist die elektronische Karte für den Betrieb mit GEL-Batterien konfiguriert. Wenn die Scheuersaugmaschine mit Pb-Säure-Batterien ausgestattet werden soll, ist folgendermaßen vorzugehen:

Modell "B" (DC 24V)

⚠ FÜR DEN ZUGRIFF AUF DEN KONFIGURATIONSMODUS DER BATTERIESCHWELLEN:

1) Gleichzeitig die Tasten „BÜRSTE EINSCHALTEN“ (Foto C - 2) und „SAUGER EINSCHALTEN“ (Foto C - 3) innerhalb von 2 Sekunden nach dem Einschalten der Karte mittels des Schlüsselschalters drücken: Die 3 Batterie-Led werden eingeschaltet (Foto C - 3A, 3B, 3C).

2) Die Taste „SAUGER EINSCHALTEN“ (Foto C - 3) innerhalb von 5 Sekunden nach dem vorhergehenden Eingriff drücken. Nach dem Drücken der Taste befindet man sich in dem gewünschten Konfigurationsmodus: Die gelbe und grüne LED der Batterie schalten sich ein (Foto C - 3A, 3B).

⚠ DIE KONFIGURATIONSEINSTELLUNGEN SIND AUF DER LED DER BÜRSTEN SICHTBAR (Foto C - 2A):

1) Ausgeschaltet: Pb-Säure.

2) Eingeschaltet: Gel.

⚠ ZUM ÄNDERN DER KONFIGURATIONSEINSTELLUNGEN:

- Die Taste „BÜRSTE EINSCHALTEN“ drücken (Foto C - 1).

⚠ ZUM SPEICHERN DER KONFIGURATIONSEINSTEL-

LUNGEN UND ZUM VERLASSEN DES MODUS:

Die Taste „SAUGER EINSCHALTEN“ drücken (Foto C - 2) .

Nach erfolgter Einstellung hat man verschiedene Entladungslevel der Batterie und mit differenzierten Eingriffen auf die Maschinenfunktionen, wie aus der nachfolgenden Tabelle hervorgeht:

Betrieb des Batterie-Abladungsanzeiger - MODELL "B"				
Volts Batterietyp		LED Anzeige Batterielade- zust	LED Anzeige Burstenbe- trieb	
Pb- Acido	GEL	Anzeige	Anzeige	Aktion
24,0	24,0	Grün Eingeschaltet	Eingeschaltet	Alles funktioniert
21,5	22,5	Gelb Eingeschaltet	Eingeschaltet	Alles funktioniert
20,5	21,5	Rot Eingeschaltet	Blinkend	Die Bürstenmotor funktioniert nicht
20,0	21,0	Rot Blinkend	Blinkend	Die Bürstenmotor und Saugmotor funktionieren nicht

Modell "BT" (DC 24V mit Traktion)

△ FÜR DEN ZUGRIFF AUF DEN KONFIGURATIONSMODUS DER BATTERIESCHWELLEN:

1) Gleichzeitig die Tasten „NIEDRIGERE GESCHWINDIGKEIT“ (Foto E - 3) und „SAUGER EINSCHALTEN“ (Foto E - 6) innerhalb von 2 Sekunden nach dem Einschalten der Maschine mittels des Schlüsselschalters (Foto F - 1) drücken: Die zweite Geschwindigkeitsanzeige- LED schaltet sich ein (Foto E - 3B).

2) Die Taste „HÖHERE GESCHWINDIGKEIT“ (Foto E - 4) innerhalb von 5 Sekunden nach dem vorhergehenden Eingriff drücken. Nach dem Drücken der Taste befindet man sich in dem gewünschten Konfigurationsmodus.

△ DIE KONFIGURATIONSEINSTELLUNGEN SIND AUF DER LED DER GESCHWINDIGKEITSANZEIGE SICHTBAR:

1) Die ersten beiden LED (Foto E - 3A, 3B) zeigen den Einstellungstyp der Ansprechschwellen des Anzeigers an und müssen beide eingeschaltet sein;

2) Die dritte und vierte LED (Foto E - 3C, 3D) zeigen den Batterietyp an; beim Pb-Säure Typ darf nur die dritte LED eingeschaltet sein (Foto E - 3C), während beim GEL-Typ beide LED eingeschaltet sein müssen (Foto E - 3C, 3D);

△ ZUM ÄNDERN DER KONFIGURATIONSEINSTELLUNGEN:

1) Die Tasten "HÖHERE GESCHWINDIGKEIT" " (Foto E - 4) und "NIEDRIGERE GESCHWINDIGKEIT" " (Foto E - 3) dienen zum derartigen Einstellen der Ansprech-

schwelle des Anzeigers, dass sich die ersten beiden LED der Geschwindigkeitsanzeige einschalten.

2) Die Taste "BÜRSTE EINSCHALTEN" (Foto E - 5) dient zum Anwählen der Pb-Säure-Batterien, während die Taste "SAUGER EINSCHALTEN" zum Anwählen der GEL-Batterien dient (Foto E - 6).

△ ZUM SPEICHERN DER KONFIGURATIONSEINSTELLUNGEN UND ZUM VERLASSEN DES MODUS:

Gleichzeitig die Tasten „NIEDRIGERE GESCHWINDIGKEIT“ (Foto E - 3) und "HÖHERE GESCHWINDIGKEIT" (Foto E - 6) drücken.

Nach erfolgter Einstellung hat man verschiedene Entladungslevel der Batterie und mit differenzierten Eingriffen auf die Maschinenfunktionen, wie aus der nachfolgenden Tabelle hervorgeht:

Betrieb des Batterie-Abladungsanzeiger - MODELL "BT"				
Volts Batterietyp		LED Anzeige Batterielade- zust	LED Anzeige Burstenbe- trieb	
Pb- Acido	GEL	Anzeige	Anzeige	Aktion
24,0	24,0	Grün Eingeschaltet	Eingeschaltet	Alles funktioniert
21,5	22,5	Gelb Eingeschaltet	Eingeschaltet	Alles funktioniert
20,5	21,5	Rot Eingeschaltet	Blinkend	Die Bürstenmotor funktioniert nicht
20,0	21,0	Rot Blinkend	Blinkend	Nicht funktioniert mehr

Wenn der Konfigurationszyklus nicht zu Ende geführt wird, wird die ursprüngliche Konfiguration beibehalten.

△ Bei Problemen mit den angegebenen Einstellungen sollte unser Kundendienst oder ein Techniker in Anspruch genommen werden. Den Schaltkreis nicht öffnen und nicht abändern.

5.2 KONFIGURATION DES LADEGERÄTS

Dieser Vorgang muss von Fachtechnikern durchgeführt werden. Beim Kauf der Scheuersaugmaschine ist das eingebaute Batterieladegerät für den Betrieb mit GEL-Batterien konfiguriert. Um die Einstellungen des Ladegeräts ändern konsultieren der Bedienungsanleitung des Herstellers.

6. INFORMATIONEN FÜR DEN GEBRAUCH 6.1 VORBEREITUNG DER MASCHINE

△ Bevor mit der Arbeit begonnen wird sind rutschfeste Schuhe, Handschuhe und alle anderen vom Hersteller der verwendeten Reinigungslösung angegebenen oder von der Arbeitsumgebung geforderten persönlichen Schutzausrüstungen anzuwenden.

☞ Vor Arbeitsbeginn sind folgende Eingriffe vorzunehmen. Für eine detaillierte Beschreibung dieser

Phasen ist Bezug auf die entsprechenden Abschnitte zu nehmen:

Den Ladestand der Batterie überprüfen und die Batterie falls erforderlich laden.

Die Bürsten oder Haltescheiben (mit Schleifscheiben) des für die zu bearbeitende Oberfläche und die durchzuführende Arbeit geeigneten Typs installieren.

Den Squeegee montieren und überprüfen, dass er gut befestigt und an das Saugrohr angeschlossen ist und dass die Trocknungsblätter nicht zu stark abgenutzt sind.

Kontrollieren, dass der Sammelbehälter leer ist und gegebenenfalls vollständig entleeren.

Den Ladestand der Batterie überprüfen und die Batterie falls erforderlich laden

Den Lösungsbehälter über die vordere Öffnung mit reinem Wasser und angemessen konzentriertem nicht schaubildendem Reinigungsmittel befüllen. Zwischen Stopfen und Flüssigkeitspegel sollte ein Abstand von 2 cm liegen.

☞ Zum Vermeiden von Gefahren sollte man sich mit den Bewegungen der Maschine vertraut machen, indem Proben auf einer großen hindernisfreien Fläche durchgeführt werden.

Für beste Resultate hinsichtlich Reinigung und Lebensdauer des Geräts empfehlen wir einige einfache, doch wichtige Verfahren:

- Den Arbeitsbereich begutachten und eventuelle Hindernisse entfernen. Wenn die zu reinigende Fläche sehr groß ist, ist sie in aneinanderliegende, parallel zueinander verlaufende rechteckige Flächen zu unterteilen.

- Eine geradlinige Arbeitsspur wählen und die Arbeit in dem am entferntesten gelegenen Bereich beginnen, damit man nicht über bereits gereinigte Bereiche fahren muss.

6.2 STRUKTUR UND FUNKTIONEN DER MASCHINE

FOTO A MODELL E - (AC 230V)

- 1 HAUPTSCHALTER
- 2 BÜRSTENMOTORSCHALTER
- 3 SAUGMOTORSCHALTER

FOTO B MODELL E - (AC 230V)

- 1 STROMKABEL
- 2 REINIGUNGSLÖSUNGSDOSIERHEBEL
- 3 HEBEL ZUM HEBEN DER BÜRSTENPLATTE
- 4 HEBEL ZUM HEBEN DES SQUEEGEES
- 5 STEUERHEBEL
- 6 ABLASSSCHLAUCH SCHWARZWASSERBEHÄLTER

FOTO C MODELL B - (DC 24V)

- 1 BÜRSTENMOTORSCHALTER
- 1A LEUCHTANZEIGE „LED“ BÜRSTENMOTOR IN BETRIEB
- 2 SAUGMOTORSCHALTER
- 2A LEUCHTANZEIGE „LED“ SAUGMOTOR INBETRIEB

- 3 LEUCHTANZEIGE BATTERIELADEZUSTAND
- 3A LEUCHTANZEIGE GRÜNE „LED“ BATTERIE GELADEN
- 3B LEUCHTANZEIGE GELBE „LED“ BATTERIE GELADEN 50%
- 3C LEUCHTANZEIGE ROTE „LED“ BATTERIE ENTLADEN

FOTO D MODELL B - (DC 24V)

- 1 HAUPTSCHLÜSSELSCHALTER
- 2 STEUERHEBEL
- 3 HEBEL ZUM HEBEN DER BÜRSTENPLATTE
- 4 HEBEL ZUM HEBEN DES SQUEEGEES
- 5 THERMISCHER SICHERUNGSAUTOMAT BÜRSTENMOTOR
- 6 ABLASSSCHLAUCH SCHWARZWASSER BEHÄLTER
- 7 BATTERIEVERBINDER
- 8 REINIGUNGSLÖSUNGSDOSIERHEBEL

FOTO E MODELL BT/T - (DC 24V MIT TRAKTION)

- 1 BATTERIELADEZUSTANDANZEIGER
- 1A LEUCHTANZEIGE GRÜNE „LED“ BATTERIE GELADEN
- 1B LEUCHTANZEIGE GELBE „LED“ BATTERIE GELADEN 50%
- 1C LEUCHTANZEIGE ROTE „LED“ BATTERIE ENTLADEN
- 2 FAHRANZEIGER VORWÄRTS/RÜCKWÄRTS
- 3 SCHALTER ZUM REDUZIEREN DER VORLAUFGESCHWINDIGKEIT
- 3A VORLAUFGESCHWINDIGKEIT 1
- 3B VORLAUFGESCHWINDIGKEIT 2
- 3C VORLAUFGESCHWINDIGKEIT 3
- 3D VORLAUFGESCHWINDIGKEIT 4
- 4 SCHALTER ZUM ERHÖHEN DER VORLAUFGESCHWINDIGKEIT
- 5 BÜRSTENMOTORSCHALTER
- 5A LEUCHTANZEIGE „LED“ BÜRSTENMOTOR IN BETRIEB
- 6 SAUGMOTORSCHALTER
- 6A LEUCHTANZEIGE „LED“ SAUGMOTOR IN BETRIEB

FOTO F MODELL BT/T - (DC 24V MIT TRAKTION)

- 1 HAUPTSCHLÜSSELSCHALTER
- 2 STEUERHEBEL FAHRANTRIEB VORWÄRTS / RÜCKWÄRTS
- 3 HEBEL ZUM HEBEN DER BÜRSTENPLATTE
- 4 HEBEL ZUM HEBEN DES SQUEEGEES
- 5 THERMISCHER SICHERUNGSAUTOMAT BÜRSTENMOTOR
- 6 THERMISCHER SICHERUNGSAUTOMAT ANTRIEBSMOTOR
- 7 ABLASSSCHLAUCH SCHWARZWASSER BEHÄLTER

- 8 BATTERIEVERBINDER
- 9 REINIGUNGSLÖSUNGSDOSIERHEBEL

FOTO G MODELLEN B - BT/T - (DC 24V OHNE UND MIT TRAKTION)

- 1 BATTERIEFACHÖFFNUNGSHEBEL
- 2 BEFÜLLÖFFNUNG DES LÖSUNGSBEHÄLTERS MIT SCHAUMSTOFFSTOPFEN

FOTO H MODELLEN B - BT/T - (DC 24V OHNE UND MIT TRAKTION)
BATTERIEANSCHLUSSPLAN

FOTO I MODELLEN B - BT/T - (DC 24V OHNE UND MIT TRAKTION)

- 1 BEFESTIGUNGSKLEMMME DES BÜRSTEN PLATTEN-HEBEKABELS
- 2 BATTERIEFACH MIT 12V-BATTERIEN
- 3 BATTERIEANSCHLUSS

FOTO L MODELLEN B - BT/T - (DC 24V OHNE UND MIT TRAKTION)

- 1 EINGEBAUTES LADEGERÄT
- 2 STROMKABEL FÜR LADEGERÄT

FOTO M MODELLEN E - B - BT/T

- 1 ABWEISROLLE
- 2 DREHKNOPF ZUM EINSTELLEN DES SQUEEGE-EDRUCKS
- 3 SAUGROHR
- 4 DREHKNOPF ZUM AUSBAUEN DER SQUEEGEE-BLÄTTER
- 5 SQUEEGEE-RAD
- 6 SQUEEGEE-AUSLÖSEDREHKNOPF
- 7 EINSTELLKNOPF FÜR DIE SQUEEGEENEIGUNG

FOTO N MODELLEN E - B - BT/T

- 1 ABDECKUNG DES FILTERFACHS AM SAUGMOTOR
- 2 BEFÜLLÖFFNUNG DES LÖSUNGSBEHÄLTERS
- 3 SCHWARZWASSERBEHÄLTER
- 4 LÖSUNGSBEHÄLTER

FOTO O MODELLEN E - B - BT/T

- 1 SCHWIMMER
- 2 FILTER ANSAUGUNG
- 3 INSPEKTIONSULLAUGE SCHWASSERBEHÄLTER

FOTO P MODELLEN E - B - BT/T

- 1 REINIGUNGSLÖSUNGSFILTER

6.3 LADEN DER BATTERIEN

Das Verlängerungskabel mit dem Batterieladegerät-kabel verbinden (Foto L - 2) und es an eine Netzsteckdose anschließen.

Beim Einschalten des Batterieladegeräts einen Batteriespannungstest durchführen, um zu entscheiden,

ob ein Ladevorgang notwendig ist. Wenn die Batterie nicht an das Batterieladegerät angeschlossen ist, blinkt die rote LED. Wenn der Test positiv verlaufen ist, setzt der Batterieladevorgang nach einer Sekunde ein und die rote LED ist eingeschaltet.

Während des Ladevorgangs wird der Ladefortschritt durch drei LED-Leuchtanzeigen angezeigt: rot, gelb und grün.

Die grüne LED zeigt an, dass der Ladevorgang abgeschlossen ist.

Das Batterieladegerät von Stromnetz trennen.

⚠ Für weitere Informationen das Gebrauchs- und Sicherheitshandbuch des Batterieladegerätherstellers nachschlagen.

Wenn die Maschine mit Pb-Säure-Batterien ausgestattet ist, sind die Batterien an einem gut belüfteten Ort zu laden, wobei der obere Deckel angehoben und die Batteriestopfen geöffnet werden müssen.

☞ Die im Gebrauchs- und Sicherheitshandbuch des Batterieherstellers enthaltenen Anleitungen befolgen (siehe Abschnitt "Batteriewartung").

Wenn die Maschine mit Gel-Batterien (wartungsfrei) ausgerüstet ist, sind die untenstehenden Anleitungen zu befolgen.

Regelmäßiger Gebrauch der Maschine:

Die Batterien immer an das Batterieladegerät angeschlossen lassen, wenn die Maschine nicht verwendet wird.

Wenn die Maschine über einen längeren Zeitraum nicht verwendet wird: Die Batterie in der Nacht nach dem letzten Gebrauch der Maschine laden und sie dann vom Batterieladegerät trennen.

Die Batterie in der Nacht vor dem erneuten Gebrauch der Maschine laden.

Die Batterien sollten nicht unvollständig oder zwischen verschiedenen Arbeitsphasen geladen werden.

Wenn die Maschine mit Pb-Säure-Batterien ausgestattet ist, ist die Dichte der die Elemente bedeckenden Flüssigkeit regelmäßig mit dem Dichtemesser zu überprüfen: Wenn ein oder mehrere Elemente entladen und die anderen Elemente geladen sein sollten, ist die Batterie beschädigt und muss ersetzt oder repariert werden (siehe Anleitungen im Batteriehandbuch).

Die Stopfen der Elemente schließen und den oberen Deckel absenken.

6.4 EINBAU DES SQUEEGEES

Die beiden Drehknöpfe (Foto M - 6) am Squeegee-Körper leicht festziehen.

Den Squeegee in seinen Sitz an der Squeegee-Halterung einsetzen und durch Festziehen der beiden Drehknöpfe befestigen (Foto M - 6).

Das Saugrohr der Maschine (Foto M - 3) in die Anschlussöffnung am Squeegee-Körper einsetzen.

6.5 AUSBAU DES SQUEEGEES

Das Saugrohr vom Squeegee-Körper abtrennen.

Die beiden Drehknöpfe (Foto M – 6) etwas lockern und den Squeegee zu sich hin ziehen, um ihn aus seinem Sitz zu lösen.

6.6 WECHSELN DER SQUEEGEE-WISCHBLÄTTER AUS GUMMI

Den Squeegee von seiner Halterung lösen (siehe 6.5). Die Drehknöpfe (Foto M - 4, Foto M - 6) komplett abschrauben und Druck auf die Köpfe der Schrauben, an denen sie angebracht waren, ausüben, bis die innere Kunststoffhalterung aus dem Squeegee-Körper austritt.

Die Gummiblätter aus der Kunststoffhalterung ziehen, indem sie an einem Ende gezogen werden.

Das neue Gummiblatt in die Kunststoffhalterung einsetzen, indem die Kunststoffzapfen in die entsprechenden Öffnungen am Blatt gedrückt werden.

Die Kunststoffhalterung wieder in den Squeegee-Körper einsetzen und sie durch Festschrauben der Befestigungsdrehknöpfe (Foto M - 4, Foto M - 6) befestigen. Den Squeegee wieder an seiner Halterung anbringen (siehe Abb. 6.4).

6.7 EINSTELLUNG DES SQUEEGEES

Der Drehknopf an der Squeegee-Halterung (Foto M - 7) regelt die Neigung des Squeegees bezüglich des Bodens. Die an die Hinterräder des Squeegees angeschlossenen beiden roten Drehknöpfe (Foto M - 2) dienen zum Einstellen des Squeegee-Drucks auf den Boden.

Die perfekte Einstellung wird erhalten, sobald das hintere Wischblatt während der Bewegung schleift und sich in jedem Punkt biegt und mit dem Boden einen 45°-Winkel bildet.

Beim Maschinenbetrieb (Vorschub) kann man auf die Drehknöpfe (Foto M - 2, Foto M - 7) einwirken, um die korrekte Neigung und den korrekten Druck des Squeegees einzustellen, um ein gleichmäßiges Trocknen über die gesamte Squeegee-Länge zu erhalten.

Feuchte Spuren weisen auf eine unzureichende Trocknung hin. In diesem Fall ist auf die Drehknöpfe einzuwirken, um die Wirksamkeit zu optimieren.

6.8 EINSETZEN UND ABNAHME DES SPRITZSCHUTZES

Der Spritzschutz ist mit der Bürste befestigt durch Verriegelung auf dem Cover. Um der Spritzschutz zu entfernen, ist ausreichend, um es nach unten ziehen, um Loslösung von der Abdeckung. Um der Spritzschutz ersetzen, rasten sie in die untere Kante der Abdeckung von einem Ende, und weiter nach oben zu dem anderen Ende.

6.9 EINBAU UND AUSBAU DER BÜRSTE

⚠ Niemals ohne perfekt an der Maschine installierten Bürsten oder Haltescheiben oder Schleifscheiben arbeiten.

Einbau:

Sicherstellen, dass die Bürstenplatte hochgefahren ist; andernfalls ist die Platte unter Beachtung der An-

leitungen im spezifischen Abschnitt hochzufahren. Sicherstellen, dass der Zündschlüssel in der Steuertafel auf "0" (Maschine ausgeschaltet) steht.

Die Bürste unter der Waschplatte positionieren und dabei aufpassen, dass der Bürstenkopplungsflansch sich unter dem Anschluss aus Metall der Maschine befindet.

Die Waschplatte absenken und die Bürsten mittels des entsprechenden Schalters in Drehung versetzen: Die Bürste wird automatisch angekuppelt.

Für die Montage der Haltescheibe ist auf die gleiche Weise vorzugehen.

⚠ Die Länge der Bürstenborsten darf nicht unter 1 cm sinken.

⚠ Die Schleifscheibenstärke darf nicht unter 1 cm sinken.

Zu stark abgenutzte Bürsten oder zu dünne Schleifscheiben können die Maschine und den Boden beschädigen.

Regelmäßig den Verschleißzustand dieser Teile überprüfen, bevor die Arbeit aufgenommen wird.

Ausbau oder Ersetzen:

Sicherstellen, dass die Bürstenplatte hochgefahren ist; andernfalls ist die Platte unter Beachtung der Anleitungen im spezifischen Abschnitt hochzufahren.

Sicherstellen, dass der Zündschlüssel in der Steuertafel auf "0" (Maschine ausgeschaltet) steht.

Die Bürste unter der Platte zwischen den Händen halten und in Drehrichtung drehen und dann absenken, um sie von dem Metallanschluss zu befreien.

Für den Ausbau der Haltescheibe ist auf die gleiche Weise vorzugehen.

6.10 BEFÜLLEN UND ENTLEREN DES LÖSUNGSBEHÄLTERS

⚠ Die Temperatur des einzufüllenden Wassers oder Reinigungsmittels darf nicht über 50°C liegen.

☞ Bei jedem Befüllen des Lösungsbehälters (Foto N - 4) ist der Sammelbehälter (Foto N - 3) immer zu entleeren.

Befüllen:

- Die erforderliche Menge des chemischen Produkts in den Behälter füllen, wobei die vom Hersteller angegebene Konzentration in Prozent (%) zu beachten ist, die sich auf die in der Produktkarte angegebene Kapazität des vollen Behälters bezieht.

⚠ Ausschließlich für den jeweiligen Bodentyp sowie für den zu entfernenden Schmutztyp geeignete Produkte verwenden.

- Wasser in die Befüllöffnung im Vorderteil der Maschine gießen (Foto G - 2, Foto N - 2).

Zwischen Stopfen und Flüssigkeitspegel sollte ein Abstand von 2 cm liegen. Den Behälter nicht über dieses Maß füllen!

☞ Die Maschine wurde für den Einsatz mit nicht Schaum bildenden und biologisch abbaubaren spezifischen Reinigungsmitteln für Bondereinigungsmaschinen entwickelt. Die Verwendung

anderer chemischer Produkte, wie z. B. Ätznatron, Oxydantien, Lösemittel oder Kohlenwasserstoffe kann zu einer Beschädigung oder Zerstörung der Maschine führen.

- Die im entsprechenden Abschnitt des Handbuchs und auf dem Reinigungsmittelbehälter angegebenen Sicherheitsvorschriften befolgen.

- Für ein vollständiges Verzeichnis der verfügbaren geeigneten Reinigungsmittel ist der Hersteller der Maschine zu kontaktieren.

☞ Immer nicht Schaum bildende Reinigungsmittel verwenden

- Den Wasserschlauch zum Befüllen des Behälters mit Wasser nicht unbeaufsichtigt lassen und vollständig in den Behälter einführen, damit er nicht herausrutschen und empfindliche Maschinenteile nass machen kann.

- Den Behälter mit dem entsprechenden Stopfen verschließen.

Um Entleerung:

- Schrauben Sie den Verschluss ab und den transparenten Verschluss des Filters der in dem unteren Teil des Behälters ist (Foto P -1) und warten auf der kompletten Entleerung.

- Nach der Entleerung, stellen Sie den Verschluss wieder und schrauben ihn an.

6.11 ENTLEREEN DES SCHMUTZWASSERBEHÄLTERS

Beim Ablassen des Schmutzwassers sind die Vorschriften des jeweiligen Anwendungslands der Maschine zu befolgen. Der Anwender haftet für das Beachten dieser Gesetze.

Wenn die Reinigungslösung aufgebraucht ist, muss der Schmutzwasserbehälter vor dem Befüllen des Reinigungslösungsbehälters immer entleert werden (Foto N - 3).

Im Allgemeinen kann der Schmutzwasserbehälter so oft wie gewünscht und auch in den Zwischenphasen des Arbeitszyklus entleert werden.

Das Fassungsvermögen des Sammelbehälters ist größer als das Fassungsvermögen des Reinigungslösungsbehälters, weshalb eine potentielle Gefährdung des Saugmotors ausgeschlossen sein sollte. Trotzdem ist zur Sicherheit ein Schwimmer vorhanden (Foto O - 1), der den Saugmotor anhält, sobald der Schmutzwasserstand zu hoch ist.

☞ Wenn eine Wasser- oder Schaumleckage unter den Behältern festgestellt wird, ist der Saugmotor sofort abzustellen und der Sammelbehälter zu entleeren.

Entleeren des Behälters:

Die Maschine an einen zum Ablassen des Schmutzwassers geeigneten Ort fahren, d.h. möglichst in die Nähe eines WC oder eines Abwassergullys (es sind die im jeweiligen Anwendungsland der Maschine geltenden Gesetze zur Entsorgung von Abwasser zu befolgen).

Die Maschine ausschalten und den Zündschlüssel ziehen.

Den Ablassschlauch (Foto B - 6, D - 6, F - 7) aus seiner Halterung nehmen, den Schlauch hochhalten und den

Verschlussstopfen abschrauben

Den Ablassschlauch zum gewählten Punkt hin absenken.

Der Entleerungsvorgang kann jederzeit unterbrochen werden, indem der Schlauch hochgehalten wird.

Die Schmutzrückstandmenge im Behälter überprüfen und den Behälterinnenraum gegebenenfalls durch die Inspektionsöffnung (Foto O - 3) waschen.

Nach dem Entleeren des Behälters den Ablassschlauch verschließen und wieder an seiner Halterung an der Maschinenrückseite befestigen.

☞ Der Ablassschlauch muss immer perfekt verschlossen werden, denn es darf keine Luft eintreten, weil es sonst zu einem Unterdruckverlust kommt, was den Trocknungsvorgang beeinträchtigt.

6.12 SPEZIFISCHE GEBRAUCHSANWEISUNGEN FÜR DAS MODELL AC 230V

Das Modell AC 230V kann nur eingeschaltet werden, wenn die auf dem Schild angegebene Spannung mit der im Werk vorhandenen Spannung übereinstimmt und wenn die Netzsteckdose geerdet ist.

Das Netzkabel nicht beschädigen, nicht quetschen und nicht an demselben ziehen.

Nicht mit der Maschine über das Netzkabel fahren.

☞ **ACHTUNG!** Es ist zu vermeiden, dass das Versorgungskabel mit den Drehbürsten in Berührung kommt.

☞ **ACHTUNG!** Das Modell AC 230V besitzt über unter Spannung stehende Teile und Teile, durch die Strom fließt. Das Berühren dieser Teile kann zu schweren Verletzungen und auch zum Tod führen.

- Vor jeglichem Eingriff an der Maschine muss dieselbe vom Stromnetz getrennt werden.

- Beschädigte oder verschlissene Stromkabel niemals berühren.

- Vor dem Einschalten der elektrischen Anlage ist die Maschine auszuschalten und der Netzstecker ist zu ziehen.

- Wenn beschädigte Kabel, andere Schäden oder Risse festgestellt werden, sind die defekten Teile umgehend durch Originalersatzteile zu ersetzen.

- Die Anschlüsse an das Stromnetz müssen zumindest gegen Wasserspritzen geschützt werden.

- Für den Anschluss an das Stromnetz sind ausschließlich den geltenden Sicherheitsvorschriften entsprechende Verlängerungskabel zu verwenden.

- Die Netzsteckdose, an die die Maschine angeschlossen ist, muss mit einem Fehlerstrom-Schutzschalter ausgestattet werden.

- Es ist strikt verboten, die Maschine in der Nähe von Schwimmbädern oder Gewässern zu verwenden.

☞ NOTSITUATIONEN

In Notfällen:

- **Die Maschine umgehend vom Stromnetz trennen.**

- **Umgehend die Erste-Hilfe-Maßnahmen einleiten.**

Bei Unfällen darf die Maschine nicht wieder in Betrieb gesetzt werden, bevor sie durch einen vom Hersteller

autorisierten Techniker untersucht wurde.

6.13 FAHREN DER MASCHINE

Modell AC 230V

Das Stromkabel (Foto B - 1) mittels eines Verlängerungskabels an das Stromnetz anschließen.

Den Hauptschalter (Foto A - 1) auf ON stellen.

Den Einschalter der Bürste betätigen (Foto A - 2).

⚠ die Bürste beginnt sich erst nach Betätigen des Steuerhebels zu drehen (Foto B - 5).

Den Einschalter des Saugaggregats betätigen (Foto A - 3).

Das Saugaggregat absenken, indem der Squeegee-Steuerhebel (Foto B - 3) nach unten verstellt wird; das Waschaggregat absenken, indem der Steuerhebel (Foto B - 2) betätigt wird.

Den Boden waschen und langsam vorfahren, indem der Steuerhebel (Foto B - 4) zum Einschalten der Bürste betätigt wird. Bei Loslassen des Steuerhebels wird die Bürstendrehung nach einigen Sekunden angehalten.

Daran denken, dass der Squeegee vor dem Rückwärtsfahren angehoben werden muss, damit er nicht beschädigt wird.

Modell DC 24V

Den Anschluss des an der Maschinenrückseite unter der Steuertafel angebrachten Batterieverbinders überprüfen (Foto D - 1).

Den Zündschlüssel einsetzen und drehen (Foto D - 1). Auf der Steuertafel den Ladezustand der Batterien überprüfen (Foto C - 3);

Den Einschalter der Bürste betätigen (Foto C - 1).

⚠ die Bürste beginnt sich erst nach Betätigen des Steuerhebels zu drehen (Foto D - 2).

Den Einschalter des Saugaggregats betätigen (Foto C - 2).

Das Saugaggregat absenken, indem der Squeegee-Steuerhebel (Foto D - 4) nach unten verstellt wird; das Waschaggregat absenken, indem der Steuerhebel (Foto D - 3) betätigt wird.

Den Boden waschen und langsam vorfahren, indem der Steuerhebel (Foto D - 2) zum Einschalten der Bürste betätigt wird. Bei Loslassen des Steuerhebels wird die Bürstendrehung nach einigen Sekunden angehalten.

Daran denken, dass der Squeegee vor dem Rückwärtsfahren angehoben werden muss, damit er nicht beschädigt wird.

Modell DC 24V mit traktion

Den Anschluss des an der Maschinenrückseite unter der Steuertafel angebrachten Batterieverbinders überprüfen (Foto F - 1).

Den Zündschlüssel einsetzen und drehen (Foto F - 1). Auf der Bedientafel den Batterieladezustand (Foto E - 1) überprüfen und –falls dieser ausreichend– die gewünschte Betriebsgeschwindigkeit einstellen (Foto E - 3, E - 4).

Den Einschalter der Bürste betätigen (Foto E - 5).

⚠ die Bürste beginnt sich erst nach Betätigen des Fahrhebels zu drehen (Foto F - 2).

Den Einschalter des Saugaggregats betätigen (Foto E - 6).

Das Saugaggregat absenken, indem der Squeegee-Steuerhebel (Foto F - 4) nach unten verstellt wird; das Waschaggregat absenken, indem der Steuerhebel (Foto F - 3) betätigt wird.

Den Boden waschen und vorwärts fahren, indem der Fahrhebel nach vorne gezogen wird (Foto F - 2), oder diesen Hebel nach unten drücken, um rückwärts zu fahren.

Bei Loslassen des Fahrhebels wird die Maschine angehalten und die Bürstendrehung wird nach einigen Sekunden unterbrochen.

Daran denken, dass der Squeegee vor dem Rückwärtsfahren angehoben werden muss, damit er nicht beschädigt wird.

6.14 ARBEITSWEISE

6.14.1 VORBEREITUNG UND WARNHINWEISE

Die zu bearbeitende Fläche mit geeigneten Geräten, wie Staubsaugern, Kehrmaschinen, usw. von allen festen Rückständen befreien. Wenn diese vorbereitende Reinigung nicht vorgenommen wird, könnte der feste Schmutz den einwandfreien Betrieb der Squeegees und somit das perfekte Trocknen beeinträchtigen.

Diese Maschine darf nur durch ausgebildetes Personal gefahren werden.

6.14.2 PRÜFUNG DES BATTERIELADEZUSTANDS

Die Sequenz der Ladezustandsanzeigerleuchten (Foto C - 3, E - 1) wird fortschreitend gelöscht, bis die Batterie leer ist. Sobald sich die rote Lampe einschaltet (Foto C - 3C, E - 1C), ist der Bürstenmotor abzustellen, die Reinigungslösungszufuhr zu unterbrechen, die noch nasse Fläche zu trocknen und die Maschine zum Batterieladegerät zu fahren, wo die Batterie geladen wird.

⚠ Die Batterien können irreparabel beschädigt werden, wenn die Restladung zu stark absinkt (siehe Batteriehandbuch); die Batterie nicht durch wiederholtes Ein- und Ausschalten des Zündschlüssels oder auf andere Art und Weise über die durch die Sicherheitsvorrichtungen vorgegebenen Grenzwerte hinaus entladen.

6.14.3 DIREKTES WASCHEN ODER WASCHEN VON LEICHT VERSCHMUTZTEN FLÄCHEN

Waschen und Trocknen in einem einzigen Durchgang. Die Maschine wie zuvor beschrieben vorbereiten und wie in Abschnitt 6.13 verwenden.

☞ Die Maschine nie ohne Reinigungslösung betreiben, da der Boden beschädigt werden könnte.

6.14.4 INDIREKTES WASCHEN ODER WASCHEN VON STARK VERSCHMUTZTEN FLÄCHEN

Waschen und Trocknen in mehreren Durchgängen
Die Maschine wie zuvor beschrieben vorbereiten.

Erster Arbeitsgang:

Den Waschvorgang wie in Abschnitt 6.13 beschrieben durchführen, ohne den Boden zu trocknen.

Die Reinigungslösung gemäß den Informationen bezüglich des verwendeten Reinigungsmittels auf den Schmutz einwirken lassen.

Zweiter Arbeitsgang:

Wie im vorhergehenden Abschnitt "Direktes Waschen" (6.14.3) beschrieben vorgehen, um den Boden auch zu trocknen.

☞ Die Maschine nie ohne Reinigungslösung betreiben, da der Boden beschädigt werden könnte.

6.14.5 ORGÄNGE NACH DEM WASCHEN

Die Reinigungslösungsversorgung unterbrechen.

Die Bürstenplatte hochfahren und den Bürstenmotor abschalten.

Nachdem eventuelle Wasserspuren auf der Fläche vollständig getrocknet wurden einige Sekunden warten, dann den Squeegee hochfahren und den Saugmotor abstellen.

Die Maschine an einem zum Entleeren der Behälter geeigneten Ort fahren und die Behälter entleeren und reinigen (wie in Abschnitt 6.11 beschrieben).

Die Maschine mit dem Zündschlüssel ausschalten und den Zündschlüssel ziehen.

Falls erforderlich die Batterie laden (siehe entsprechender Abschnitt).

7. WARTUNGSMITTELE

☞ Den Schlüssel drehen und aus dem Zündschloss ziehen. Den Batterieverbinder vom Maschinenkabel trennen.

☞ Die Eingriffe an der elektrischen Anlage wie auch alle Wartungs- und Reparaturarbeiten (insbesondere nicht ausdrücklich im vorliegenden Handbuch beschriebene Arbeiten) nur in autorisierten Kundendienstcentern oder durch kompetentes Fachpersonal durchführen lassen, das mit den anwendbaren Sicherheitsvorschriften vertraut ist.

Die regelmäßige Wartung der Maschine unter Beachtung der Anleitungen des Herstellers trägt dazu bei, eine bessere Leistung und eine längere Lebensdauer der Maschine zu gewährleisten.

7.1 BEHÄLTER

Die beiden Behälter wie in den entsprechenden Abschnitten beschrieben entleeren.

Den festen Schmutz entfernen, indem die Behälter so lange gefüllt und entleert werden, bis keine Schmutzablagerungen mehr vorhanden sind. Dazu einen Waschschauch oder ähnliches verwenden.

⚠ **Über 50°C heißes Wasser, Hochdruckwasserstrahlreiner und starke Wasserspritzer können die Behälter und die Maschine beschädigen.**

Die Behälterdeckel geöffnet lassen (nur bei stillstehender Maschine, damit die Behälter trocknen können und keine unangenehmen Gerüche entstehen).

7.2 SAUGROHR

Das Saugrohr vom Squeegee trennen (Foto M - 3). Jetzt kann das Saugrohr gewaschen und von Verstopfungen befreit werden.

Das Rohr korrekt am Squeegee-Körper anbringen.

7.3 SQUEEGEE

(!) Den Squeegee nicht mit bloßen Händen anfassen, sondern Handschuhe und alle anderen für den jeweiligen Eingriff erforderlichen Schutzausrüstungen anwenden.

Den Squeegee von der Maschine abbauen und mit einem Schwamm oder einer Bürste unter fließendem Wasser reinigen.

Die Wirksamkeit und den Abnutzungsgrad der den Boden berührenden Blätter überprüfen. Die Blätter haben die Aufgabe, den Reinigungslösungs- und Wasserfilm vom Boden zu wischen und den Bereich zu isolieren, um einen maximalen Unterdruck des Saugmotors zu gewährleisten: Auf diese Weise wird ein perfektes Trocknen gewährleistet. Im Laufe der Zeit rundet sich die Kante des Blattes ab und verschleißt, was die Wirksamkeit des Trocknungsvorgangs beeinträchtigt. In diesem Fall sind die Squeegee-Blätter zu ersetzen.

Zum Ersetzen der abgenutzten Wischblätter sind die im entsprechenden Abschnitt enthaltenen Anleitungen zu befolgen. Die Blätter umdrehen, um die anderen scharfen Kanten zu nutzen oder neue Blätter einsetzen.

7.4 ZUBEHÖRE

Die Bürsten oder die Haltescheiben abbauen und reinigen.

⚠ Sorgfältig überprüfen, dass keine Fremdkörper, wie Metallteile, Schrauben, Späne, Seile oder ähnliches verklemt sind, damit der Boden und die Maschine nicht beschädigt werden.

Kontrollieren, dass die Bürsten eben sind (Bürsten und Schleifscheiben auf unregelmäßige Abnutzung überprüfen).

Es ist nur vom Hersteller empfohlenes Zubehör zu verwenden; andere Produkte können die Sicherheit beeinträchtigen.

7.5 MASCHINENKÖRPER

Zur Außenreinigung des Maschinenkörpers ist ein Schwamm oder ein Tuch zu verwenden; gegebenenfalls kann eine weiche Bürste zum Entfernen von hartnäckigem Schmutz verwendet werden. Die stoßfeste Oberfläche der Maschine ist rau, damit bei der Arbeit entstandene Kratzer nicht sichtbar sind. Diese Lösung trägt jedoch nicht dazu bei, hartnäckige Flecken von der Maschinenoberfläche zu entfernen.

Der Einsatz von Dampfreinigern, Wassersschläuchen oder Wasserstrahlreinigern ist verboten.

7.6 BATTERIEN

PB-SÄURE-Batterien

Bei der Durchführung der Wartungseingriffe sind die Anweisungen des Herstellers und alle im Handbuch enthaltenen Anweisungen zu befolgen.

Wenn die Batterieelemente nicht vollständig mit der Säurelösung bedeckt sind, kommt es zu einer Oxidation, was die Funktionstüchtigkeit der Batterie definitiv beeinträchtigt.

Überlaufende Säure kann zu einer Korrosion der Maschine führen.

Vom Hersteller empfohlene Batterieladegeräte verwenden, die für den zu ladenden Batterietyp geeignet sein müssen.

Die Batterien immer in gut belüfteten Räumen laden. Es besteht Explosionsgefahr!

Der Einsatz von Gel-Batterien oder wartungsfreien Batterien wird empfohlen.

GEL-Batterien

Bei der Durchführung der Wartungseingriffe sind die Anweisungen des Herstellers und alle im Handbuch enthaltenen Anweisungen zu befolgen.

Nur vom Hersteller empfohlene Batterieladegeräte verwenden.

7.7 THERMISCHE SICHERUNGSAUTOMATEN

Die Maschine ist an den wichtigsten Betriebsorganen mit Elektro-Schutzvorrichtungen ausgestattet, um kostspielige Defekte zu verhindern.

Wo vorgesehen sind thermische Sicherungsautomaten zum Schutz des Fahrmotors und den Bürstenmotors installiert.

Beim automatischen Ansprechen eines dieser Schalter ist es zum Wiederherstellen der unterbrochenen Funktion erforderlich, den angesprochenen Schalter bis an den Anschlag zu drücken.

Das Ansprechen der thermischen Sicherungsautomaten muss insbesondere während der ersten Einsatzwochen der Maschine nicht unbedingt auf Betriebsstörungen der Maschine beruhen. Trotzdem ist es erforderlich den einwandfreien Betrieb der betroffenen Vorrichtung durch einen Fachmann überprüfen zu lassen, wenn der thermische Sicherungsautomat wiederholt anspricht.

7.8 REGELMÄSSIGE WARTUNG

Für alle hier beschriebenen Eingriffe ist Bezug auf die detaillierten Anleitungen und Warnhinweise in den entsprechenden Abschnitten dieses Handbuchs zu nehmen.

7.9 EMPFOHLENE ERSATZTEILE

Es wird empfohlen, immer ausreichend Verbrauchsmaterial vorrätig zu haben und die ordentlichen und außerordentlichen Wartungseingriffe zu programmieren, um immer die maximale Leistung der Maschine zu erhalten. Das Verzeichnis dieser Ersatzteile fordern Sie bitte bei Ihrem Händler an.

8. BETRIEBSKONTROLLE

Diese Eingriffe tragen dazu bei, die Ursache einiger Probleme bei bestimmten Störungen zu verstehen.

Für die vorzunehmenden Abhilfen ist immer Bezug auf die nachfolgenden spezifischen Abschnitte zu nehmen.

8.1 DIE MASCHINE FUNKTIONIERT NICHT

- ⊗ Der Schlüssel steckt nicht im Zündschloss oder wurde nicht gedreht.
- ⊙ Den Schlüssel ins Zündschloss stecken und auf "1" oder Maschinenstart drehen.
- ⊗ Der Batterieverbinder ist etrennt oder falsch an den Verbinder des Hauptkabels angeschlossen.
- ⊙ Beide Verbinder korrekt anschließen.
- ⊗ Die Maschine wird geladen.
- ⊙ Ladevorgang beenden.
- ⊗ Die Batterien sind entladen.
- ⊙ Batterien laden.

8.2 DIE MASCHINE FÄHRT NICHT VOR

- ⊗ Der Fahrtrichtungshebel befindet sich in neutraler Stellung.
- ⊙ Eine Fahrtrichtung einstellen, indem der Hebel nach oben gezogen oder nach unten gedrückt wird.
- ⊗ Die Steigung des Bodens ist zu hoch.
- ⊙ Die Maschine von Hand auf die neue Ebene schieben.
- ⊗ Ein allgemeiner Thermo-Schutzschalter des Fahrmotors/der Fahrmotoren hat angesprochen.
- ⊙ Die Maschine anhalten und 5 Minuten ruhen lassen.
- ⊗ Die Batterien sind entladen.
- ⊙ Batterien laden.

8.3 DIE BÜRSTE DREHT SICH NICHT

- ⊗ Der Bürstenmotorschalter wurde nicht eingeschaltet.
- ⊙ Den Schalter zum Einschalten der Bürsten drücken.
- ⊗ Der Thermoschutzschalter des Bürstenmotors hat angesprochen, der Motor ist überhitzt.
- ⊙ Nach der Ursache forschen (Seile oder ähnliche Gegenstände behindern die Bewegung, zu unebene Fläche, usw.) und den Rückstellschalter drücken.
- ⊗ Das Relais des Motors oder der Bürstenmotor ist defekt.
- ⊙ Ersetzen lassen.

8.4 ES TRITT KEINE ODER NUR WENIG REINIGUNGSLÖSUNG AUS

- ⊗ Der Lösungsbehälter ist leer.
- ⊙ Den Lösungsbehälter füllen, nachdem der Schmutzwasserbehälter entleert wurde.
- ⊗ Der Flussregelhebel ist geschlossen oder fast geschlossen.
- ⊙ Die austretende Lösungsmenge einstellen/erhöhen.
- ⊗ Der Reinigungslösungsfilter ist verstopft.
- ⊙ Den Schmutz oder Fremdkörper aus der Leitung entfernen.

8.5 KEIN SAUGBETRIEB

- ⊗ Das Saugrohr ist nicht an den Squeegee ange-

schlossen.

- ☺ Korrekt anschließen.
- ☹ Das Saugrohr und die Squeegee-Leitung sind verstopft.
- ☺ Die Leitungen von der Verstopfung befreien.
- ☹ Der Saugmotor ist abgestellt.
- ☺ Den Motor einschalten.
- ☹ Der Schmutzwasserbehälter ist voll.
- ☺ Behälter entleeren.
- ☹ Der Saugmotor wird nicht stromversorgt oder ist durchgebrannt.
- ☺ Die Anschlüsse prüfen oder den durchgebrannten Motor ersetzen lassen.

8.6 ZU GERINGE SAUGKRAFT

- ☹ Der Schmutzwasserbehälterdeckel wurde nicht korrekt festgeschraubt.
- ☺ Korrekt festschrauben.
- ☹ Der Ablassschlauchstopfen des Schmutzwasserbehälters ist nicht korrekt geschlossen.

☺ Korrekt schließen.

- ☹ Das Saugrohr, die Squeegee-Leitung oder das Inspektionsfach sind verstopft.
- ☺ Die Leitungen von der Verstopfung befreien.

8.7 DER BÜRSTENMOTOR ODER DER SAUGMOTOR HALTEN NICHT AN

- ☺ Die Maschine anhalten, indem die Hauptstromversorgung durch Ziehen des Hauptverbinders der Batterie unterbrochen wird. Den technischen Kundendienst kontaktieren.

8.8 DER SQUEEGEE REINIGT ODER TROCKNET NICHT GUT

- ☹ Die Squeegee-Blätter sind abgenutzt oder schlepen zu viel festen Schmutz mit sich.
- ☺ Die Blätter ersetzen oder reinigen.
- ☹ Der Squeegee ist nicht richtig eingestellt, der Vor Schub muss exakt senkrecht zur Fahrtrichtung erfolgen.

	Wenn notwendig	Nach jeder Verwendung	Wöchentlich	Monatlich
Abnahme und Reinigung des Squeegees		X		
Leerung des Sammelbehälters	X			
Entleerung, Ausspülen oder Desinfektion des Sammelbehälters		X		
Aufladen der Batterie	X	X		
Kontrolle der Flüssigkeitsmenge in den Batterien		X		
Entnahme der Bürsten und Kontrolle ihrer Abnutzung. Vergewissern Sie sich, dass keine Fremdkörper die Bewegung oder die Leistung der Reinigungsorgane beeinträchtigen.		X		
Sichtkontrolle des Allgemeinzustands der Maschine		X		
Vergewissern Sie sich, dass die Schläuche oder Leitungen nicht versperrt oder verstopft sind			X	
Kontrolle der Abnutzung der Saugblätter			X	
Entnahme und Reinigung des Filters der Reinigungslösung			X	
Allgemeine Reinigung der Bürstenplatte, der Halterung und des Squeegees				X
Die Hebe- und Senkbewegung der Bürstenplatte kontrollieren				X
Die Hebe- und Senkbewegungen des Squeegees kontrollieren				X
Schmierung der beweglichen Teile				X
Kontrolle des Öffnungskabels des Hahns der Reinigungslösung				X
Kontrolle der Sicherheitssysteme (Notfallschalter, mechanische oder elektromechanische Bremse, Notfallschalter des Sitzes des Anwenders, usw.)				X
Reinigung der Schläuche mit Entkalkungsmittel				X

- ⊗ Den Squeegee korrekt einstellen.
- ⊗ Das Saugrohr, die Squeegee-Leitung sind verstopft.
- ⊗ Die Leitungen von der Verstopfung befreien.

8.9 DAS BATTERIELADEGERÄT FUNKTIONIERT NICHT

- ⊗ Der Batterieladevorgang setzt nicht ein
- ⊗ Kontrollieren, dass das Batterieladegerät effektiv an die Batterie angeschlossen ist. Das Handbuch des Batterieladegeräts nachschlagen.

8.10 DIE BATTERIEN WERDEN NICHT GELADEN ODER ENTLADEN SICH ZU SCHNELL

- ⊗ Die Batterien sind neu und erreichen nicht die erwartete Leistung von 100%.
- ⊗ Der Akku erreicht seine maximale Ladekapazität erst nach 20-30 kompletten Ladezyklen.
- ⊗ Die Elektrolytenlösung ist verdampft und bedeckt die Platten nicht vollständig.
- ⊗ Das Gebrauchs- und Wartungshandbuch des Batterieherstellers nachschlagen.
- ⊗ Es werden starke Dichteunterschiede zwischen den verschiedenen Elementen festgestellt.
- ⊗ Die beschädigte Batterie ersetzen.

Immer das Gebrauchs- und Wartungshandbuch der Batterien und des Batterieladegeräts nachschlagen. Wenn das Problem nicht gelöst werden kann, ist ein autorisierter technischer Kundendienst zu kontaktieren.

Der Hersteller kann NICHT bei der Lösung von Problemen behilflich sein, die auf nicht direkt gelieferte Batterien oder Batterieladegeräte zurückzuführen sind.

10. GARANTIEBEDINGUNGEN

Alle unsere Geräte werden sorgfältigen Kontrollen unterzogen und sind mit einer 12-monatigen Garantie für Material- oder Fabrikationsfehler ausgestattet. Die Garantiefrist beginnt am Kaufdatum. Das Kaufdatum ist das auf der bei der Übergabe des Geräts durch den Vertragshändler ausgehändigten Quittung angegebene Datum. Der Hersteller verpflichtet sich, innerhalb der Garantiefrist Fabrikationsfehler aufweisende Teile kostenlos zu reparieren oder zu ersetzen. Nicht eindeutig auf Material- oder Fabrikationsfehler zurückführbare Mängel werden in einem unserer Technischen Kundendienstcenter oder in unserem Firmensitz geprüft und je nach Prüfungsergebnis in Rechnung gestellt. Von der Garantieleistung ausgeschlossen sind:

Auf Unfall, Transport, Nachlässigkeit oder ungeeignete Behandlung, falschem oder unsachgemäßem, nicht den im Handbuch enthaltenen Anleitungen entsprechenden Gebrauch, sowie auf einer falschen oder unsachgemäßem Installation wie auch auf einem falschen Betrieb und Einsatz des Gerätes beruhende Schäden. Die Maschine ist dem Kundendienstcenter mit dem vollständigen Originalzubehör und mit der

Kaufquittung zu übergeben. Der Garantieanspruch verfällt, wenn das Gerät von nicht autorisierten Dritten repariert oder abgeändert wird. Gleichermaßen verfällt der Garantieanspruch, wenn der Anwender nicht in der Lage ist, die vollständige und gut lesbare Original-Kaufquittung vorzulegen, oder wenn er nicht in der Lage ist, die am Maschinenrahmen angebrachte Maschinennummer anzugeben. Eine Ersetzung des Gerätes und eine Verlängerung der ursprünglichen Garantiezeit beim Auftreten von Mängeln ist ausgeschlossen. Die Reparatur erfolgt in einem unserer autorisierten Technischen Kundendienstcenter oder in unserem Firmensitz, die Transportkosten hat der Kunde zu tragen, der auch die Haftung für den Transport übernimmt. Die Garantie sieht nicht die Reinigung der funktionierenden Maschinenteile, Instandhaltungseingriffe, die Reparatur sowie die Ersetzung von Verschleilteilen vor. Der Hersteller haftet nicht für eventuelle Personen- und/oder Sachschaden, die auf eine nicht den im Handbuch enthaltenen Anleitungen entsprechende Installation oder auf eine falsche Anwendung des Gerätes zurückzuführen sind.

10.1 ENTSORGUNG DER MASCHINE

Wenn Sie die Maschine entsorgen möchten, ist zu empfehlen die Batterien auszubauen und sie auf geeignete Weise zu entsorgen, gemäß der gültigen, europäischen Vorschrift 2013/56/EU. Oder geben Sie die Batterien in den Sondermüll. Die Entsorgung der Maschine erfolgt gemäß den lokal gültigen Gesetzgebungen:

- Die Maschine wird vom Netz genommen, die Flüssigkeiten entsorgt und gereinigt;
- Die Maschine wird danach in Einzelteile zerlegt und die gleichen Materialien werden gesammelt (Plastik, Metalle, Gummi und Verpackung). Falls einzelne Komponenten verschiedene Materialien beinhalten, wenden Sie sich bitte an die zuständigen Behörden. Jede Materialgruppe wird an den geeigneten Stellen entsorgt. Es wird auch empfohlen, die Gefahrgüter außerhalb der Reichweite von Kindern aufzubewahren.

10.2 ENTSORGUNG

Das Gesetz (gemäß der EU-Richtlinie 2012/19/EU über Elektro- und Elektronikaltgeräte und der nationalen Gesetzgebungen der EU-Mitgliedsstaaten, die diese Richtlinie umgesetzt haben) verbietet dem Besitzer eines elektrischen oder elektronischen Gerätes, dieses Produkt oder dessen elektrisches/elektronisches Zubehör als gemeinen Hausmüll zu entsorgen und macht ihm zur Auflage, das Gerät bei einer entsprechenden Sammelstelle zu entsorgen. Das Produkt kann auch direkt bei dem Händler, bei dem man ein neues, dem zu entsorgenden gleichwertiges Produkt erwirbt, entsorgt werden. Lässt man das Produkt einfach in der Umwelt zurück, können dadurch schwere Schäden an der Umwelt selbst und der menschlichen Gesundheit

verursacht werden. Das abgebildete Symbol stellt eine Tonne für Siedlungsabfälle dar; es ist ausdrücklich untersagt, den Apparat in diesen Behältern zu entsorgen. Die Nichtbeachtung der Anweisungen der Richtlinie 2012/19/EU und der ausführenden Verordnungen der einzelnen EU-Staaten kann verwaltungsrechtlich bestraft werden.

1. SOMMARIO**2. INFORMACIONES GENERALES**

- 2.1 FINALIDAD DEL MANUAL
- 2.2 TERMINOLOGÍA Y LEYENDA DE LOS SÍMBOLOS
- 2.3 IDENTIFICACIÓN DEL PRODUCTO
- 2.4 USO AL QUE ESTÁ DESTINADO LA MÁQUINA
- 2.5 MODIFICACIONES TÉCNICAS

3. INFORMACIONES SOBRE LA SEGURIDAD

- 3.1 RECOMENDACIONES FUNDAMENTALES
- 3.2 RUIDO Y VIBRACIONES

4. INFORMACIONES SOBRE EL DESPLAZAMIENTO

- 4.1 ELEVACIÓN Y TRANSPORTE DE LA MÁQUINA EMBALADA
- 4.2 CONTROL AL RECIBIR LA MERCANCÍA
- 4.3 DESEMBALAJE
- 4.4 ELEVACIÓN Y TRANSPORTE: MÁQUINA, BATERÍA Y CARGADOR DE BATERÍAS

5. INFORMACIONES SOBRE LA INSTALACIÓN

- 5.1 BATERÍAS
- 5.1.2 PREPARACIÓN DE LAS BATERÍAS
- 5.1.3 INSTALACIÓN DE LAS BATERÍAS
- 5.1.4 CONEXIÓN DE LAS BATERÍAS
- 5.1.5 CONFIGURACIÓN DEL INDICADOR DE DESCARGA DEL LAS BATERIAS
- 5.2 CONFIGURACION DEL CARGADOR DE BATERÍAS

6. INFORMACIONES SOBRE LA UTILIZACIÓN

- 6.1 PREPARACIÓN DE LA MÁQUINA
- 6.2 ESTRUCTURA Y FUNCIONES DE LA MÁQUINA
- 6.3 RECARGA DE LAS BATERÍAS
- 6.4 MONTAJE DE LA BOQUILLA DE SECADO
- 6.5 DESMONTAJE DE LA BOQUILLA DE SECADO
- 6.6 SUSTITUCIÓN DE LOS LABIOS DE LA BOQUILLA DE SECADO
- 6.7 REGULACIÓN DE LA BOQUILLA DE SECADO
- 6.8 MONTAJE Y DESMONTAJE DEL PROTECTOR CONTRA SALPICADURAS
- 6.9 MONTAJE Y DESMONTAJE DEL CEPILLO
- 6.10 LLENADO Y DESCARGA DEL DEPÓSITO DE LA SOLUCIÓN LIMPIADORA
- 6.11 VACIADO DEL DEPÓSITO DE RECUPERACIÓN
- 6.12 NORMAS ESPECÍFICAS DE USO DEL MODELO AC 230V
- 6.13 CONDUCCIÓN DE LA MÁQUINA
- 6.14 MÉTODO DE TRABAJO
- 6.14.1 PREPARACIÓN Y ADVERTENCIAS
- 6.14.2 CONTROL DEL ESTADO DE CARGA DE LAS BATERÍAS

- 6.14.3 LAVADO DIRECTO O PARA SUPERFICIES LIGERAMENTE SUCIAS
- 6.14.4 LAVADO INDIRECTO O PARA SUPERFICIES MUY SUCIAS
- 6.14.5 OPERACIONES SUCESIVAS AL LAVADO

7. INFORMACIONES SOBRE EL MANTENIMIENTO

- 7.1 DEPÓSITOS
- 7.2 TUBO DE ASPIRACIÓN
- 7.3 BOQUILLA DE SECADO
- 7.4 ACCESORIOS
- 7.5 CUERPO DE LA MÁQUINA
- 7.6 BATERÍAS
- 7.7 DISYUNTORES TÉRMICOS
- 7.8 PERIODICIDAD
- 7.9 RECAMBIOS ACONSEJADOS

8. CONTROL DE FUNCIONAMIENTO

- 8.1 LA MÁQUINA NO FUNCIONA
- 8.2 LA MÁQUINA NO AVANZA
- 8.3 EL CEPILLO NO GIRA
- 8.4 LA SOLUCIÓN LIMPIADORA NO BAJA O BAJA EN POCA CANTIDAD
- 8.5 FALTA ASPIRACIÓN
- 8.6 POCA ASPIRACIÓN
- 8.7 EL MOTOR DE LOS CEPILLOS O EL MOTOR DE ASPIRACIÓN NO SE DETIENEN
- 8.8 LA BOQUILLA DE SECADO NO LIMPIA O NO SECA BIEN
- 8.9 EL CARGADOR DE BATERÍAS NO FUNCIONA
- 8.10 LAS BATERÍAS NO SE CARGAN O NO MANTIENEN LA CARGA

10. CONDICIONES DE GARANTIA

- 10.1 ELIMINACION DE LA MAQUINA**
- 10.2 ELIMINACION (WEE)**

2. INFORMACIONES GENERALES

2.1 FINALIDAD DEL MANUAL

Para facilitar la consulta y lectura de los temas de interés, consulte el índice que se halla al inicio de la sección escrita en su idioma.

El presente manual ha sido redactado por el fabricante y forma parte integrante del producto, y como tal debe conservarse con cuidado durante toda la vida de la máquina hasta su demolición.

El cliente debe asegurarse de que los operarios hayan leído y comprendido el contenido del presente manual, a fin de que puedan atenerse escrupulosamente las instrucciones descritas en el mismo.

Para obtener los mejores resultados en términos de seguridad, prestaciones, eficacia y duración del producto que han adquirido es fundamental respetar siempre las indicaciones proporcionadas en este manual. El incumplimiento de estas reglas puede provocar daños a las personas, a la máquina, a la superficie lavada y al ambiente, que en ningún caso podrán imputarse al fabricante.

El presente manual se refiere detalladamente a la máquina y proporciona indicaciones y descripciones exclusivamente a las baterías y cargadores de baterías (opcionales) que disponemos.

Las baterías y el cargador de baterías son componentes fundamentales para completar la máquina y condiciones el funcionamiento de la misma en términos de autonomía y prestaciones. Sólo la correcta combinación entre los dos accesorios (baterías y cargador de baterías) permite obtener las máximas prestaciones y evita grandes pérdidas de dinero. Para más informaciones al respecto es esencial remitirse a los manuales específicos de las baterías y de los cargadores de baterías.

Los cargadores de baterías y las baterías que sugerimos (opcionales) aseguran la mejor combinación con la máquina y, además de una extraordinaria versatilidad (cargadores de baterías), ofrecen estándares cualitativos y prestaciones en la cumbre de la categoría.

2.2 TERMINOLOGÍA Y LEYENDA DE LOS SÍMBOLOS

Para una mayor claridad y para evidenciar de modo adecuado los diferentes aspectos de las instrucciones descritas, se han utilizado los términos y símbolos que se definen y presentan a continuación:

- **Máquina.** Esta definición sustituye el nombre comercial al que se refiere este manual.

- **Operario.** - operador, la(s) persona(s) encargada(s) de instalar, poner en marcha, regular, mantener, limpiar, reparar, transportar una máquina..

- **Técnico.** Por técnico se entienden las personas con la experiencia, preparación técnica y conocimientos legislativos y normativos necesarios para permitir realizar todo tipo de intervención en la máquina, con la capacidad de reconocer y evitar posibles peligros durante la instalación y el mantenimiento de la máquina.

 - **SÍMBOLO INDICACIÓN** Son informaciones de especial importancia para evitar averías a la máquina.

 - **SÍMBOLO ATENCIÓN** Son informaciones su-

mamente importantes para evitar serios daños a la máquina y al ambiente en el que se trabaja.

 - **SÍMBOLO PELIGRO** Son informaciones vitales para evitar graves (o extremas) consecuencias a la salud de las personas y a la integridad del producto y del ambiente en el que se trabaja.

 **Peso total (listo para el servicio)**

 **Inclinación máx. del área de trabajo 2% (Inclinación máx. de transporte 10%)**

 **Potencia del accionamiento de cepillos**

 **Potencia de la turbina de absorción**

2.3 IDENTIFICACIÓN DEL PRODUCTO

La placa de datos situada debajo del panel de mandos contiene las informaciones.

2.4 USO AL QUE ESTÁ DESTINADO LA MÁQUINA

Este aparato es apto para el uso en aplicaciones industriales, como en hoteles, escuelas, hospitales, fábricas, tiendas, oficinas y negocios de alquiler.

La máquina descrita en el presente manual es una fregadora-secadora de suelos: debe utilizarse para la limpieza y aspiración de líquidos de suelos planos, rígidos, horizontales, lisos o poco rugosos, uniformes y sin obstáculos, en locales tanto civiles como industriales. Está prohibido cualquier otro uso que no sea los arriba indicados. Le rogamos lea detenidamente las informaciones sobre la seguridad proporcionadas en este manual.

La fregadora-secadora distribuye sobre la superficie que se ha de limpiar una cantidad de solución (regulable en función de las necesidades) de agua y detergente mientras los cepillos eliminan la suciedad del suelo. El equipo de aspiración de la máquina, a través de un squeegee (rasqueta de secado), seca perfectamente con una sola pasada los líquidos y la suciedad eliminada por los cepillos frontales.

Asociando un adecuado detergente para la limpieza con los diferentes tipos de cepillos (o discos abrasivos) disponibles, la máquina puede adaptarse a todas las combinaciones de tipos de suelos y suciedad.

2.5 MODIFICACIONES TÉCNICAS

El fabricante se reserva el derecho de aportar sin previo aviso las modificaciones técnicas al producto que considere necesarias para actualizarlo o mejorarlo técnicamente. Por este motivo algunos detalles de la máquina que ha comprado podrían diferir con las informaciones indicadas en los catálogos comerciales o con las figuras del presente manual, sin que por esto se altere la seguridad del mismo y las informaciones proporcionadas al respecto.

3. INFORMACIONES SOBRE LA SEGURIDAD

3.1 RECOMENDACIONES FUNDAMENTALES

 **Lea detenidamente el "manual de instrucciones**

para el uso” antes de realizar las operaciones de puesta en marcha, utilización, mantenimiento, mantenimiento ordinario, o cualquier otro tipo de intervención en la máquina.

⚠ Respete escrupulosamente todas las prescripciones contenidas en el presente manual así como las prescripciones de los manuales de las baterías y de los cargadores de baterías (prestando especial atención a los párrafos precedidos por el símbolo de atención o peligro).

El fabricante declina toda responsabilidad por los daños que pudieran producirse a personas o cosas debidos al incumplimiento de las citadas prescripciones.

⚠ Esta máquina solo debe ser conectada a una corriente con la misma tensión extra baja de seguridad que se indica en la placa de “datos de identificación”.

☞ Antes de utilizar la máquina, asegúrese de que todos los componentes estén bien colocados.

⚠ La máquina debe ser utilizada exclusivamente por personal que haya sido formado para su uso, que haya demostrado su capacidad y que haya sido expresamente encargado de usarla. Para evitar el uso no autorizado, cuando no utilice la máquina guárdela en un lugar no accesible a personas ajenas, y quite la llave del tablero de mandos.

⚠ Este aparato no es apto para ser manejado por personas (incluidos niños) con incapacidades físicas, sensoriales o intelectuales o falta de experiencia y/o conocimientos.

– Se debe supervisar a los niños para asegurarse de que no juegan con el aparato.

⚠ No destine esta máquina a otros usos que no sean los expresamente previstos. Valúe el tipo de edificio en el cual debe trabajarse y respete escrupulosamente las normas y las condiciones de seguridad vigentes en el mismo.

📌 No utilice la máquina en lugares que no dispongan de la iluminación adecuada, en ambientes explosivos, en presencia de suciedad nociva para la salud (polvos, gases, etc.), en calles o pasajes públicos y en ambientes exteriores en general.

⚠ El campo de temperatura previsto para el uso de la máquina es de +4°C a + 35°C; coloque la máquina en reposo en un lugar seco y no corrosivo, donde la temperatura esté comprendida entre + 10°C y + 50°C.

El campo de humedad previsto para la máquina, en cualquier condición en que la misma se encuentre, es del 30% al 95%.

📌 **No use o aspire nunca líquidos, gases, polvos secos, ácidos y disolventes (por ejemplo diluyentes para pinturas, acetona, etc.), aunque estén diluidos, no utilice productos inflamables o explosivos (por ejemplo gasolina, aceite combustible, etc.); no aspire nunca objetos en llamas o incandescentes.**

⚠ **No utilice la máquina en pendientes o rampas superiores al 2 %.**

Inclinación máx. de transporte 10%. Para transportar la máquina en rampas o en pendientes más ele-

vadas, presta la máxima atención para evitar vuelcos y/o aceleraciones incontroladas. Desplace la máquina por rampas y/o escalones sólo con el cabezal de los cepillos y la boquilla de secado levantados.

⚠ **Nunca aparque la máquina en pendencia.** ☞ La máquina nunca debe dejarse sin vigilancia con la llave puesta y conectada; sólo puede abandonarse después de haber desconectado y quitado la llave, tras haberla asegurado contra movimientos accidentales y desconectado de la alimentación eléctrica.

📌 Cuando utilice la máquina preste atención a la presencia de terceras personas, especialmente a los niños que pudieran estar presentes en el local donde se trabaja.

⚠ No utilice la máquina para transportar personas u objetos o para arrastrar objetos. No arrastre la máquina.

☞ No utilice la máquina como superficie de apoyo, para ningún peso y por ningún motivo.

No obstruya las aperturas de ventilación y de eliminación del calor.

⚠ No elimine, modifique o deshabilite los dispositivos de seguridad.

⚠ Utilice siempre las protecciones personales para la seguridad del operario: delantal o mono de trabajo de seguridad, zapatos antideslizantes e impermeables, guantes de goma, gafas y cascos de protección, mascarillas para proteger las vías respiratorias. Antes de empezar a trabajar quítese los collares, relojes, corbatas y todo aquello que potencialmente pudiera provocar graves accidentes.

⚠ No introduzca las manos entre las partes en movimiento.

☞ No utilice detergentes diferentes a los previstos y atégase a las prescripciones indicadas en las diferentes fichas de seguridad. Aconsejamos conservar los detergentes en un lugar inaccesible a los niños. En caso de contacto accidental con los ojos, lave inmediata y abundantemente con agua, y en caso de ingestión llame inmediatamente a un médico.

Asegúrese de que las tomas de corriente para la alimentación del cargador de baterías estén conectadas a una adecuada red de tierra, y que estén protegidas por interruptores magnetotérmicos y diferenciales.

📌 Si la máquina está equipada con baterías al gel es esencial asegurarse de que el indicador de descarga situado en el salpicadero esté correctamente regulado. Para ello diríjase a su revendedor o siga las correspondientes instrucciones del manual.

⚠ Es indispensable respetar las instrucciones del fabricante de las baterías y las disposiciones del Legislador. Mantenga las baterías siempre limpias y secas, a fin de evitar corrientes de dispersión superficial. Proteja las baterías contra las impurezas, como por ejemplo el polvo metálico.

📌 No apoye herramientas sobre las baterías: peligro de cortocircuito y de explosión.

📌 Cuando use ácido para baterías, siga escrupulosamente las correspondientes instrucciones de seguridad. En presencia de campos magnéticos especialmente altos, valúe el efecto que dichos campos podrían tener en la electrónica de control.

Nunca limpie la máquina con chorros de agua.

☞ Los fluidos recuperados contienen detergentes, desinfectantes, agua, material orgánico e inorgánico recuperado durante las fases de trabajo: estos fluidos deben eliminarse siguiendo la ley vigente en materia.

⚠ En caso de avería y/o mal funcionamiento de la máquina, apáguela inmediatamente (desenchufándola de la red de alimentación eléctrica o de las baterías) y no manipúlela.

Diríjase a un centro de asistencia técnica del fabricante.

🛠️ Todas las operaciones de mantenimiento o sustitución de los accesorios deben realizarse en ambientes adecuadamente iluminados, y sólo después de haber desenchufado la máquina de la alimentación eléctrica, desconectando el conector de la batería.

☞ Todas las intervenciones en el sistema eléctrico y todas las operaciones de mantenimiento y de reparación (especialmente las que no se describen explícitamente en este manual) deben ser realizadas exclusivamente por los centros de asistencia autorizados o por personal técnico especializado y experto en el sector y en las normas de seguridad.

☞ Se permite usar sólo accesorios y recambios originales, proporcionados exclusivamente por el fabricante, puesto que sólo estos recambios garantizan que la máquina funcione de modo seguro y sin inconvenientes. No use piezas desmontadas de otras máquinas u otros juegos de piezas como recambios.

☞ Compruebe la máquina cada vez que deba utilizarla. En especial, compruebe que el cable de recarga de la batería y el conector estén en buenas condiciones y que sean seguros para el operario. Si no están en perfectas condiciones, no utilice la máquina por ningún motivo antes de que un técnico especializado y autorizado realice la reparación.

☞ Apague inmediatamente el motor de aspiración si observa pérdidas de espuma o de líquido.

☞ No utilice la máquina sobre superficies textiles como alfombras, moquetas, etc.

El uso de ceras, detergentes espumosos o dispersiones a lo largo de los tubos, puede ocasionar a la máquina serios problemas y obstruir los tubos.

3.2 RUIDO Y VIBRACIONES

Para las informaciones sobre el ruido y las vibraciones ver la última página.

4. INFORMACIONES SOBRE EL DESPLAZAMIENTO

4.1 ELEVACIÓN Y TRANSPORTE DE LA MÁQUINA EMBALADA

⚠ Durante todas las operaciones de elevación o transporte, asegúrese de que la máquina embalada esté bien sujeta, a fin de evitar que se vuelque o caiga accidentalmente.

Las operaciones de carga y descarga con los medios a tal fin destinados, deben realizarse con la adecuada iluminación.

La máquina embalada debe moverse con medios adecuados, prestando atención a no dañar ni golpear el em-

balaje en ninguna parte y a no volcarlo, y apoyándolo en el suelo con mucho cuidado.

☞ Todas estas indicaciones también valen para las baterías y el cargador de baterías.

4.2 CONTROL AL RECIBIR LA MERCANCÍA

☞ Cuando reciba la mercancía (máquina, batería o cargador de baterías) del transportista, compruebe atentamente la integridad del embalaje y de su contenido. Si éste último hubiera sufrido daños, comuníquelo al transportista, y resérvese, por escrito (seleccione en el documento la voz "reserva"), de presentar la solicitud de resarcimiento antes de aceptar la mercancía.

4.3 DESEMBALAJE

⚠ Vista prendas de seguridad y utilice los instrumentos adecuados para limitar los riesgos de accidentes.

Para la máquina, proceda del siguiente modo y por este orden.

Si la máquina está embalada en caja de cartón:

- Corte y quite los flejes de plástico con tijeras o cizalla.

- Quite, sacándola por arriba, la caja de cartón.

- Saque las bolsas que están dentro de la caja y compruebe su contenido (manual de uso y mantenimiento, conector para cargador de baterías)

- Quite las abrazaderas metálicas o flejes plásticos que fijan la máquina al pallet.

- Saque del embalaje los cepillos y la boquilla de secado.

- Saque la máquina (empujándola hacia atrás) del pallet utilizando una plataforma inclinada bien sujeta al pavimento y al pallet.

Si la máquina está embalada en jaula de madera:

- Separe del pallet todas las paredes de madera, empujando por la pared superior.

- Quite el film protector de la máquina.

- Quite las abrazaderas metálicas o flejes plásticos que fijan la máquina al pallet.

- Saque del embalaje los cepillos y la boquilla de secado.

- Saque la máquina (empujándola hacia atrás) del pallet utilizando una plataforma inclinada bien sujeta al pavimento y al pallet.

Proceda con las mismas precauciones e indicaciones para quitar de su embalaje el cargador de baterías opcional (extrayéndolo desde arriba del embalaje por medio de las específicas manillas) y la batería opcional.

Aleje la máquina del resto de los embalajes, ahora ya puede montar los accesorios y las baterías, para ello lea el correspondiente párrafo de este manual.

Se sugiere conservar todos los elementos del embalaje, porque podrían ser útiles para proteger la máquina y los accesorios en caso de transporte a otro lugar o a los centros de asistencia autorizados. Si no desea guardar el embalaje, el mismo deberá eliminarse según lo establecido en las leyes vigentes en materia.

4.4 ELEVACIÓN Y TRANSPORTE: MÁQUINA, BATERÍA Y CARGADOR DE BATERÍAS

⚠ Nunca levante la máquina con una carretilla elevadora, el bastidor no tiene los elementos necesarios para efectuar una elevación directa.

Antes de preparar el embalaje y de efectuar el transporte, realice las siguientes operaciones:

- Vacíe el depósito de recuperación y el depósito de la solución.

- Desmonte la boquilla de secado y los cepillos o los platos de arrastre.

- Desconecte y quite las baterías.

Coloque la máquina en el pallet original (o en uno equivalente que soporte el peso y que sea adecuado a las dimensiones de la máquina) para ello utilice una plataforma inclinada.

Fije fuertemente la máquina y la boquilla de secado al pallet con abrazaderas metálicas u otros elementos que sean adecuados al peso de los elementos.

Levante el pallet con la máquina para cargarlo sobre el medio de transporte.

Fije fuertemente la máquina y el pallet con cables conectados al medio de transporte.

Si se tienen a disposición medios de transporte privados, con rampas inclinadas, se puede empujar directamente la máquina sin el pallet, asegurándose de que todos los componentes y la máquina estén adecuadamente protegidos para que no sufran golpes violentos, humedad, vibraciones o movimientos accidentales durante el transporte.

Las cajas de las baterías están provistas de orificios para enganchar las herramientas necesarias para el transporte.

☞ Para la elevación o introducción (en el vano de la máquina) de la batería, utilice exclusivamente personal y medios adecuados (cables, armellas, etc.) para la operación y para soportar el peso de las cargas en cuestión. Para el transporte tenga las mismas precauciones y siga las mismas indicaciones sugeridas para la máquina, asimismo siga las indicaciones del manual del fabricante de la batería.

El cargador de baterías puede transportarse sobre los soportes de los que está provisto, tanto vertical como horizontalmente, tome las mismas precauciones y siga las mismas indicaciones previstas para la máquina, asimismo siga las indicaciones del manual del cargador de baterías.

5. INFORMACIONES SOBRE LA INSTALACIÓN

5.1 BATERÍAS

Independientemente del tipo de construcción, las prestaciones de una batería se indican con la capacidad referida a un periodo de descarga. Otro valor importante es el número de descargas posibles. La capacidad está expresada en amperios por hora (Ah), mientras que el periodo de descarga generalmente se indica en 20 horas (C20 o bien 20h, o bien no se indica expresamente) o 5 horas (C5 o bien 5h). Los ciclos de descarga/carga son la indicación del número de veces que la batería soporta la carga en las mejores condiciones, es decir, indican la vida útil de la batería respetando todas las prescripciones previstas.

Por lo tanto la capacidad de una batería varía en función de la velocidad con la que utilice la energía (la corriente), por este motivo los valores de la capacidad expresados en C5 o C20 varían tan sensiblemente. Es fundamental considerar estos factores a fin de efectuar una correcta comparación entre los productos disponibles en el mer-

cado y los ofrecidos por nosotros.

Esta máquina admite dos tipos de baterías diferentes por su construcción y características.

- Batería de módulos blindados tubulares al Pb-Ácido: requieren el control periódico del nivel del electrolito en cada elemento!

⚠ **Si un elemento no está cubierto por la solución ácida, se oxida en 24 horas y las prestaciones de ese elemento se dañan sin posibilidad de recuperación.**

☞ Remítase al manual de las baterías para evitar riesgos físicos y económicos.

- Batería de módulos al gel: este tipo de baterías no requieren mantenimiento ni ambientes especiales para la recarga (puesto que no emiten gases nocivos) y, por lo tanto, se aconsejan vivamente.

⚠ No está absolutamente descontado que baterías y cargadores de baterías con las mismas características técnicas que los ofrecidos por nosotros den resultados análogos, sólo una perfecta compatibilidad entre estos elementos (baterías al Pb-Ácido, baterías al gel y cargador de baterías) protegen las prestaciones, la vida útil, la seguridad y el valor económico invertido.

5.1.2 PREPARACIÓN DE LAS BATERÍAS

⚠ Las características técnicas de las baterías utilizadas deben corresponder con las indicadas en el párrafo de las informaciones técnicas. El uso de baterías diferentes puede provocar serios daños a la máquina o requerir recargas más frecuentes.

☞ Durante la instalación o cualquier tipo de operación de mantenimiento de las baterías, el operario debe disponer de los accesorios de seguridad adecuados para evitar accidentes. Trabaje lejos de llamas libres, no cortocircuite los polos de las baterías, no provoque chispas y no fume.

Las baterías normalmente se proporcionan cargadas con solución ácida (para las baterías al Pb-Ácido) y listas para usar, siga las instrucciones del manual que se entrega con la batería y atégase escrupulosamente a las indicaciones sobre la seguridad y sobre los modos de uso descritos en dicho manual.

5.1.3 INSTALACIÓN DE LAS BATERÍAS

Para instalar las baterías en el alojamiento (Foto I - 2) el grupo cepillo tiene que ser bajado;

para abrir el alojamiento de las baterías, tirar la palanca de apertura (Foto G - 1) y subir el depósito de recuperación (Foto N - 3);

separar la grapa a clip (Foto I - 1) colocada sul cable de subida del grupo cepillo.

Instalar las baterías en el alojamiento correspondiente (Foto I - 2) comprobando detenidamente que estén en perfectas condiciones.

5.1.4 CONEXIÓN DE LAS BATERÍAS

⚠ Estas operaciones deben ser realizadas por personal especializado.

Desconecte el conector Anderson perteneciente al cableado baterías del conector Anderson perteneciente al cableado máquina (Foto D - 7, F - 8). Para ello aferre los

conectores, no tire nunca de los cables.

En la Foto H se puede ver el esquema de conexión de las baterías para las máquinas B - BT.

⚠ Fije el cableado batería a la batería conectando los bornes exactamente y sólo en los polos marcados con el mismo símbolo (cableado rojo "+", cableado negro "-"); ¡Un eventual cortocircuito de la batería puede ocasionar explosiones!

Una vez haya comprobado que todos los mandos en el panel estén en posición "0" o en reposo, conecte el conector de la batería al de la máquina.

⚠ Cierre el vano batería y preste atención a no aprisionar ningún cable.

En la Foto I - 3 se muestra como se deben conectar las baterías para las máquinas B - BT.

5.1.5 CONFIGURACIÓN DEL INDICADOR DE DESCARGA DEL LAS BATERIAS

El circuito electrónico de la máquina está configurado por el funcionamiento con baterías GEL.

Si la máquina está equipada con baterías Pb-Ácido está necesario configurar el circuito en la manera siguiente:

Modelo "B" (DC 24V)

⚠ PARA ENTRAR EN EL MODO DE CONFIGURACIÓN DE LOS UMBRALES DE LA BATERIA:

1) Presione simultáneamente los interruptores "ENCENDIDO MOTOR CEPILLO" (Foto C - 1) y " ENCENDIDO MOTOR ASPIRACION" (Foto C - 2) en un tiempo máximo de dos segundos tras el encendido de la máquina por medio del interruptor de llave (Foto D - 1); los 3 diodos LED de indicación de la batería estarán encendidos (Foto C - 3A, 3B, 3C).

2) Presione el interruptor " ENCENDIDO MOTOR ASPIRACION" (Foto C - 2) antes de que transcurran 5 segundos desde la acción precedente. Se entra así en el modo de configuración previsto. Los diodos LED amarillo y verde estarán encendidos (Foto C - 3A, 3B).

⚠ LAS IMPOSTACIONES DE CONFIGURACIÓN PUEDEN VERSE EN LOS DIODOS LED DE INDICACIÓN DEL MOTOR CEPILLO(Foto C - 2A):

- 1) OFF: Pb-Ácido.
- 2) ON: Gel.

⚠ PARA MODIFICAR LAS IMPOSTACIONES DE CONFIGURACIÓN:

Presione el interruptor "ENCENDIDO MOTOR CEPILLO" (Foto C - 1).

⚠ PARA GUARDAR LAS IMPOSTACIONES DE CONFIGURACIÓN Y SALIR DEL MODO:

Presione el interruptor " ENCENDIDO MOTOR ASPIRACION" (Foto C - 2).

Una vez realizada la programación se tendrán diferentes niveles de descarga de las baterías con intervenciones di-

ferenciadas en los motores, como detallado en el cuadro siguiente:

Funcion de l'indicador de descarga de las baterías - MODELO "B" (DC 24V)				
Tension Volts Tipo de baterías		LED indicador del estado de carga de las baterías	LED indicador del funcionamiento del motor cepillo	
Pb-Ácido	GEL	Señalización	Señalización	Acción
24,0	24,0	Verde encendido	Encendido	Todo funciona
21,5	22,5	Amarillo encendido	Encendido	Todo funciona
20,5	21,5	Rojo encendido	Destellante	No funciona el motor del cepillo
20,0	21,0	Rojo destellante	Destellante	No funciona ningún motor

Modelo "BT" (DC 24V con tracción)

⚠ PARA ENTRAR EN EL MODO DE CONFIGURACIÓN DE LOS UMBRALES DE LA BATERIA:

1) Presione simultáneamente los interruptores "REDUCCION VELOCIDAD" (Foto E - 3) y " ENCENDIDO MOTOR ASPIRACION" (Foto E - 6) en un tiempo máximo de dos segundos tras el encendido de la máquina por medio del interruptor de llave (Foto F - 1); el segundo LED de indicación de la velocidad estará encendido (Foto E - 3B).

2) Presione el interruptor " AUMENTO VELOCIDAD " (Foto E - 4) antes de que transcurran 5 segundos desde la acción precedente. Se entra así en el modo de configuración previsto.

⚠ LAS IMPOSTACIONES DE CONFIGURACIÓN PUEDEN VERSE EN LOS DIODOS LED DE INDICACIÓN DEL LA VELOCIDAD (Foto C - 2A):

- 1) Los primeros dos diodos LED (Foto E - 3A, 3B) indican el tipo de configuración de los umbrales de intervención del indicador, y ambos debe estar encendidos
- 2) El tercer y el cuarto diodo LED (Foto E - 3C, 3D) indican el tipo de batería: para el tipo de Pb-Ácido sólo debe estar encendido el tercer diodo LED (Foto E - 3C), mientras que para el tipo GEL deben estar encendidos ambos los diodos LED (Foto E - 3C, 3D).

⚠ PARA MODIFICAR LAS IMPOSTACIONES DE CONFIGURACIÓN:

1) Los interruptores " AUMENTO VELOCIDAD " (Foto E - 4) y "REDUCCION VELOCIDAD" (Foto E - 3) sirven para programar el umbral de intervención del indicador, de modo que se enciendan los primeros dos diodos LED de la indicación de la velocidad.

2) El interruptor "ENCENDIDO MOTOR CEPILLO" (Foto E - 5) sirve para seleccionar las baterías de tipo Pb-Acido mientras el interruptor " ENCENDIDO MOTOR ASPIRACION" (Foto E - 6) sirve para seleccionar las baterías de tipo GEL.

Presione el interruptor "ENCENDIDO MOTOR CEPILLO" (Foto C - 1).

△ PARA GUARDAR LAS IMPOSTACIONES DE CONFIGURACIÓN Y SALIR DEL MODO:

Presione simultáneamente los interruptores "REDUCCION VELOCIDAD" (Foto E - 3) y " ENCENDIDO MOTOR ASPIRACION" (Foto E - 6).

Una vez realizada la programación se tendrán diferentes niveles de descarga de las baterías con intervenciones diferenciadas en los motores, como detallado en el cuadro siguiente:

Funcion de l'indicador de descarga de las baterías - MODELO "BT" (DC 24V con tracción)				
Tension Volts Tipo de baterías		LED indicador del estado de carga de las baterías	LED indicador del funciona- miento del motor cepillo	
Pb- Acido	GEL	Señalización	Señalización	Acción
24,0	24,0	Verde encendido	Encendido	Todo funciona
21,5	22,5	Amarillo encendido	Encendido	Todo funciona
20,5	21,5	Rojo encendido	Destellante	No funciona el motor del cepillo
20,0	21,0	Rojo destellante	Destellante	No funciona ningún motor

Si no se completa el ciclo de configuración, las impostaciones no se modifican y quedan como en origen.

△ Se aconseja intervención de sistema de asistencia o de un técnico en caso de encontrar problemas con las programaciones.

No abra ni manipule el circuito eléctrico.

5.2 CONFIGURACION DEL CARGADOR DE BATERÍAS

Se aconseja la intervencion del sistema de asistencia. El cargador de la maquina está configurado por baterías GEL. Para cambiar la configuración del cargador de consultar el manual del fabricante.

6. INFORMACIONES SOBRE LA UTILIZACION 6.1 PREPARACION DE LA MÁQUINA

△ Antes de empezar a trabajar, póngase zapatos antideslizantes, guantes y todos los dispositivos de protección personal indicados por el proveedor del detergente uti-

lizado o necesario para el ambiente en el que se trabaja.

☞ Realice las siguientes operaciones antes de empezar a trabajar, remítase a los párrafos específicos para una detallada descripción de estas fases:

Compruebe el nivel de carga de la batería y, si fuera necesario, recárguela.

Monte los cepillos o los discos arrastradores (con los discos abrasivos) del tipo adecuado para la superficie y el trabajo que se ha de realizar.

Monte la boquilla de secado, compruebe que esté bien fijado y contactado al tubo de aspiración, asimismo compruebe que los labios de secado no estén excesivamente desgastados.

Compruebe que el depósito de recuperación esté vacío, si no lo estuviera vacíelo completamente. Compruebe y cierre completamente el mando de liberación de la solución limpiadora.

Llene el depósito de la solución a través le tapon anterior con agua limpia y detergente no espumoso en la adecuada proporción. Deje un desnivel de 2 cm entre la boca del tapón y el nivel del líquido.

☞ Para evitar peligros, se aconseja familiarizarse antes con los movimientos de la máquina, probándola en una superficie amplia y sin obstáculos.

Para obtener los mejores resultados en términos de limpieza y duración de la máquina, sugerimos algunos simples, pero importantes, procedimientos:

- Examine el área de trabajo, alejando los posibles obstáculos; si la superficie es muy amplia, trabaje por áreas rectangulares contiguas y paralelas entre sí.
- Escoja una trayectoria de trabajo rectilínea y empiece a trabajar por la zona más lejana, para evitar volver a pasar sobre las zonas que ya se han limpiado.

6.2 ESTRUCTURA Y FUNCIONES DE LA MÁQUINA

FOTO A MODELO E - (AC 230V)

- 1 Interruptor general
- 2 Interruptor motor cepillo
- 3 Interruptor motor aspiración

FOTO B MODELO E - (AC 230V)

- 1 Cable de alimentación
- 2 Palanca de dosificación de la solución detergente
- 3 Palanca sube/baja grupo cepillo
- 4 Palanca sube/baja boquilla de secado
- 5 Palanca de mando
- 6 Tubo de vaciado del depósito de recuperación

FOTO C MODELO B - (DC 24V)

- 1 Interruptor motor cepillo
- 1A Indicador led de señalización funcionamiento motor cepillo
- 2 Interruptor motor aspiración
- 2A Indicador led de señalización funcionamiento motor aspiración
- 3 Indicador luminoso estado de carga de las baterías
- 3A Indicador luminoso led verde

- baterías carga
- 3B Indicador luminoso led amarillo
baterías carga 50%
- 3C Indicador luminoso led rojo
baterías descarga

FOTO D MODELO B - (DC 24V)

- 1 Interruptor general de llave
- 2 Palanca de mando
- 3 Palanca sube/baja grupo cepillo
- 4 Palanca sube/baja boquilla de secado
- 5 Disyuntor térmico del motor cepillo
- 6 Tubo de vaciado del depósito de recuperación
- 7 Conector de baterías
- 8 Palanca de dosificación de la solución detergente

FOTO E MODELO BT/T - (DC 24V CON TRACCIÓN)

- 1 Indicador luminoso estado de carga de las baterías
- 1A Indicador luminoso led verde
baterías carga
- 1B Indicador luminoso led amarillo baterías carga 50%
- 1C Indicador luminoso led rojo baterías descarga
- 2 Indicador luminoso de marcha adelante/atrás
- 3 Interruptor de reducción de la velocidad de avance
- 3A Velocidad de avance 1
- 3B Velocidad de avance 2
- 3C Velocidad de avance 3
- 3D Velocidad de avance 4
- 4 Interruptor de aumento de la velocidad de avance
- 5 Interruptor motor cepillo
- 5A Indicador led de señalización funcionamiento motor cepillo
- 6 Interruptor motor aspiración
- 6A Indicador led de señalización funcionamiento motor aspiración

FOTO F MODELO BT/T - (DC 24V CON TRACCIÓN)

- 1 Interruptor general de llave
- 2 Palanca de mando tracción adelante/atrás
- 3 Palanca sube/baja grupo cepillo
- 4 Palanca sube/baja boquilla de secado
- 5 Disyuntor térmico del motor cepillo
- 6 Disyuntor térmico del motor de tracción
- 7 Tubo de vaciado del depósito de recuperación
- 8 Conector de baterías
- 9 Palanca de dosificación de la solución detergente

FOTO G MODELOS B - BT/T - (DC 24V SIN Y CON TRACCIÓN)

- 1 Palanca de abertura del alojamiento de las baterías
- 2 Abertura de llenado del depósito de la solución detergente con tapón en esponja

FOTO H MODELOS B - BT/T - (DC 24V SIN

Y CON TRACCIÓN)

Diagrama de conexión de las baterías

FOTO I MODELOS B - BT/T - (DC 24V SIN Y CON TRACCIÓN)

- 1 Grapa a clip para el desganche del cable de subida del grupo cepillo.
- 2 Alojamiento baterías con baterías 12V
- 3 Conexión de las baterías

FOTO L MODELOS B - BT/T - (DC 24V SIN Y CON TRACCIÓN)

- 1 Cargador de baterías
- 2 Cable de alimentación del cargador

FOTO M MODELOS E - B - BT/T

- 1 Rueda paragolpes
- 2 Pómulo de regulación de la presión la boquilla de secado
- 3 Tubo de aspiración
- 4 Pómulo de fijación lábios de la boquilla de secado
- 5 Rueda de la boquilla de secado
- 6 Pómulo de fijación de la boquilla de secado
- 7 Pómulo de regulación de la inclinación de la boquilla de secado

FOTO N MODELOS E - B - BT/T

- 1 Tapa del alojamiento del filtro de aspiración
- 2 Abertura de llenado del depósito de la solución detergente
- 3 Depósito de recuperación
- 4 Depósito de la solución detergente

FOTO O MODELOS E - B - BT/T

- 1 Flotador
- 2 Filtro de aspiración
- 3 Abertura de inspección del depósito de recuperación

FOTO P MODELOS E - B - BT/T

- 1 Filtro de limpieza de la solución detergente

6.3 RECARGA DE LAS BATERÍAS

Conectar el cable de alargo al cable de alimentación del cargador (Foto L - 2) y conectar la maquina a la red eléctrica.

Al encenderse, el cargador de baterías efectúa una prueba de la tensión de batería para decidir si iniciar o no el proceso de carga. Si la batería no está conectada al cargador de baterías, se enciende el led rojo de luz intermitente. Si el resultado de la prueba es positivo, después de un segundo iniciará el proceso de carga de la batería, con el LED rojo encendido.

Si, durante el proceso de carga de la batería, el usuario desconecta la batería del cargador de baterías, después de pocos segundos el cargador de baterías se pone a cero

y se prepara a iniciar un nuevo proceso de carga.

El avance del proceso de carga es señalado mediante tres indicadores luminosos de LED: rojo, amarillo y verde.

El LED verde señala que el proceso de carga es terminado. A la fin del proceso de carga desconectar el cargador.

Si la máquina está equipada con baterías al Pb-Ácido, recargue sólo en un lugar bien ventilado, levante la tapa superior y abra los tapones de las baterías.

△ Siga el manual de utilización y seguridad del fabricante de las baterías (véase el párrafo correspondiente al mantenimiento de las baterías).

Si la máquina está equipada con baterías al gel (sin mantenimiento), siga las siguientes instrucciones.

Si la máquina se utiliza con regularidad:

Deje siempre conectadas las baterías al cargador de baterías cuando no se utilice la máquina.

Si la máquina no se utiliza durante largos periodos:

Cargue la batería por la noche, después de la última vez que utilice la máquina. Seguidamente desconecte la batería del cargador de baterías.

Recargue la batería por la noche antes de usar de nuevo la máquina.

Evite realizar recargas intermedias o incompletas en fase de trabajo.

Después de la recarga, apague el cargador de baterías y desconecte el conector de las baterías.

Si la máquina está equipada con baterías al Pb-Ácido, compruebe con regularidad la intensidad del líquido de los elementos con el densímetro: si uno o más elementos estuvieran descargados y los demás completamente cargados, significa que la batería está dañada y por tanto hay que cambiarla o repararla (remítase al manual de servicio de las baterías).

Cierre los tapones de los elementos y baje la tapa superior.

Sujete los conectores con las manos, no tire de los cables. Conecte de nuevo los conectores de la máquina.

6.4 MONTAJE DE LA BOQUILLA DE SECADO

Bajar el soporte de la boquilla de secado para simplificar el montaje.

Atornillar ligeramente los dos pómulos (Foto M - 6) sobre el cuerpo de la boquilla de secado.

Posicionar la boquilla de secado en los adecuados espacios sobre el soporte y fijarla atornillando los dos pómulos (Foto M - 6).

Introduzca fuertemente el tubo de aspiración (Foto M - 3) en el tubo de soporte sobre el cuerpo de la boquilla de secado.

6.5 DESMONTAJE DE LA BOQUILLA DE SECADO

Bajar la boquilla de secado para simplificar el desmontaje. Desconectar el tubo de aspiración del cuerpo de la boquilla de secado.

Destornillar los dos pómulos puestos sobre la boquilla de secado (Foto M - 6) y tirar la boquilla de secado a sí mismo para liberarla de su alojamiento.

6.6 SUSTITUCIÓN DE LOS LABIOS DE LA BOQUILLA DE SECADO

Desmontar la boquilla de secado de su soporte (ver 6.5) Destornillar los pómulos (Foto M - 4, Foto M - 6) puestos sobre de la boquilla de secado y presionar los tornillos para sacar el soporte plástico de los labios de su alojamiento.

Sacar los labios del soporte plástico.

Montar los labios nuevos sobre el soporte plástico ensablado los pernios en plástico dentro de las aberturas correspondientes sobre los labios de goma.

Introducir el soporte plástico dentro del cuerpo de la boquilla de secado y fijarlo atornillando los pómulos (Foto M - 4, Foto M - 6).

Montar la boquilla de secado sobre el soporte (ver 6.4).

6.7 REGULACIÓN DE LA BOQUILLA DE SECADO

El pómulo situado en el soporte (Foto M - 7) regula la inclinación de la boquilla de secado respecto al suelo, según el eje longitudinal de la máquina. Los dos pómulos rojos de los lados, conectados a las ruedas posteriores de la boquilla de secado, sirven para regular la presión de los labios en goma sul suelo.

Si el labio trasero está bien regulado, cuando se arrastra sobre el pavimento debe flexionar en todos sus puntos, formando con el suelo un ángulo de 45°. Durante el trabajo de la máquina (avance) se puede intervenir en los pómulos (Foto M - 2, Foto M - 7) para regular la correcta inclinación de los labios.

La boquilla de secado debe secar de modo uniforme a lo largo de todo el frente de secado.

Tramos húmedos a los lados indican un secado insuficiente; regule mediante los pomos para optimizar la eficacia.

6.8 MONTAJE Y DESMONTAJE DEL PROTECTOR CONTRA SALPICADURAS

El protector contra salpicaduras (Foto A - 6) es enganchado al plato del grupo cepillo por por encastrado en la cubierta de plástico.

Para desmontar el protector contra salpicaduras se necesita tirar hacia abajo para desengancharlo de la cubierta.

Para montar el protector, encastrarlo fuertemente sobre en el borde inferior de la cubierta de un extremo y continuar empujando hasta el otro extremo.

6.9 MONTAJE Y DESMONTAJE DEL CEPILLO

△ Nunca trabaje sin los cepillos, arrastradores y discos abrasivos perfectamente montados en la máquina.

Para el montaje:

Asegúrese de que el plato del cepillo esté levantado, si no fuera así, levántelo siguiendo las instrucciones del párrafo específico.

Asegúrese de que la llave de encendido en el panel de mandos esté en posición "0".

Coloque el cepillo debajo del plato cepillo, en correspondencia del acoplamiento metálico de la máquina.

Baje el plato del cepillo y ponga en marcha la rotación del cepillo con el interruptor relativo: de este modo el cepillo se engancha automáticamente.

Para el montaje del plato de arrastre seguir el mismo procedimiento.

⚠ No permita que la longitud de los hilos de los cepillos se reduzca a menos de 1 cm.

⚠ No permita que el espesor de los discos abrasivos se reduzca a menos de 1 cm.

Trabajar con cepillos demasiado desgastados o con discos abrasivos demasiado delgados, puede provocar daños a la máquina y al pavimento.

Compruebe regularmente el desgaste de estos componentes antes de empezar a trabajar.

Para el desmontaje o la sustitución:

Asegúrese de que el plato del cepillo esté levantado, si no fuera así, levántelo siguiendo las instrucciones del párrafo específico.

Asegúrese de que la llave de encendido en el panel de mandos esté en posición "0".

Aferrando con las manos el cepillo debajo del plato, gírelos en el sentido de rotación, seguidamente bájelos para liberarlos del plato guía.

Para el demontaje del plato de arrastre seguir el mismo procedimiento.

6.10 LLENADO Y DESCARGA DEL DEPÓSITO DE LA SOLUCIÓN LIMPIADORA

⚠ La temperatura del agua o del detergente introducido no debe ser superior a 50°C

☞ Antes de llenar el depósito de la solución limpiadora (Foto N - 4) hay que vaciar por completo del depósito de recuperación (Foto N - 3).

Para el llenado:

- Derramar en el depósito la cantidad requerida del producto químico, considerando el porcentaje (%) indicado por el proveedor, referido a la capacidad del depósito lleno indicada en la ficha del producto.

- Derramar el agua en el depósito a través de la abertura de llenado posicionada en la parte delantera de la máquina (Foto G - 2, Foto N - 2).

- Deje un desnivel de 2 cm entre la boca del tapón y el nivel del líquido. ¡No sobrepase esta medida!

- Utilice exclusivamente productos adecuados al suelo y a la suciedad que se ha de limpiar.

📌 **La máquina ha sido proyectada para ser utilizada con detergentes no espumosos y biodegradables, específicos para máquinas limpiadoras de suelos. La utilización de otros productos químicos, (como por ejemplo hipoclorito de sodio, oxidantes, disolventes o hidrocarburos) puede dañar o destruir la máquina.**

- Siga las normas de seguridad especificadas en el correspondiente párrafo y en el envase del detergente.

- Para tener una lista completa de los detergentes adecuados disponibles, diríjase al fabricante de la máquina.

☞ **Utilizar siempre detergentes no espumosos.**

- No deje sin vigilancia el tubo del agua para el llenado,

introdúzcalo completamente en el depósito, puesto que podría desplazarse y mojar partes delicadas de la máquina.

- Cierre la tapa del depósito.

Para el vaciado:

- Desenrosque y retire la tapa transparente del filtro de la solución de limpieza colocado en el fondo del tanque (Foto P - 1) y esperar a que el vaciado completo.

- Después del vaciado, reemplazar y apretar la tapa.

6.11 VACIADO DEL DEPÓSITO DE RECUPERACIÓN

La descarga del agua sucia debe realizarse de conformidad con las normativas nacionales. El usuario es el único responsable de asegurar que se respetan estas reglas.

Cuando se ha acabado la solución limpiadora, antes de llenar de nuevo hay que vaciar siempre el depósito de recuperación (Foto O - 3).

Por lo general, se puede vaciar el depósito de recuperación todas las veces que se quiera, incluso en fases intermedias del ciclo de trabajo.

El volumen del depósito de recogida es superior al del depósito de la solución, por lo que no debería verificarse nunca una situación de potencia peligro para el motor de aspiración. De todos modos, hay un flotador de seguridad (Foto O - 1) que interviene cerrando el tubo de aspiración, en caso de que el nivel del líquido sucio sea excesivo.

📌 Si por cualquier motivo observara una pérdida de agua o de espuma por debajo de los depósitos, apague inmediatamente el motor de aspiración y vacíe el depósito de recogida.

Para vaciar el depósito:

Conduzca la máquina a un lugar adecuado para el vaciado del agua sucia, preferiblemente cerca de un WC o de un desagüe (respete las reglas nacionales para la eliminación de las aguas residuales).

Apague la máquina y quite la llave del panel de mandos. Desacople el tubo de vaciado del gancho (Foto B - 6, D - 6, F - 7), y manteniendo el tubo arriba, abra el tapón de cierre.

Baje el tubo de vaciado hacia el punto seleccionado.

La operación de vaciado puede interrumpirse rápidamente si fuera necesario, simplemente levantando el tubo de vaciado.

Compruebe la cantidad de suciedad que ha quedado en el depósito y, si fuera necesario, lávelo internamente a través del orificio de inspección (Foto O - 3).

Cerrar fuertemente el tubo de vaciado con el tapón y cuélguelo en el soporte situado detrás de la máquina.

☞ El tapón del tubo de vaciado debe estar perfectamente cerrado, sin dejar el paso de aire, puesto que de otro modo se tendrá una pérdida de depresión que causará un mal secado del suelo.

6.12 NORMAS ESPECÍFICAS DE USO DEL MODELO AC 230V

La máquina AC 230V se puede poner en servicio sólo si la

tensión (voltaje) indicada en la placa de características se corresponde con la disponible en el edificio y si la toma de corriente dispone de puesta a tierra.

No perjudicar el cable de alimentación, no aplastarlo ni desgarrarlo.

 Asegúrese de que el cable de alimentación no entre en contacto con el cepillo giratorio.

 **ATENCIÓN! El modelo AC 230V tiene partes bajo tensión o por las que circula corriente; el contacto con dichas partes puede causar graves lesiones y hasta la muerte.**

- Antes de efectuar cualquier operación en la máquina es preciso desconectarla de la red eléctrica.

- No tocar nunca los cables eléctricos estropeados o que presenten signos de desgaste.

- Antes de acceder a la instalación eléctrica es preciso apagar la máquina y desconectarla de la toma de corriente.

- Si se notan cables eléctricos estropeados, reemplazarlos inmediatamente por repuestos originales.

- Las conexiones con la red deben ser protegidas por lo menos contra las salpicaduras de agua.

- Para conectar la máquina con la red eléctrica emplear solo cables de alargo conformes a las normativas de seguridad en vigor.

- La toma de corriente en la cual se enchufa la máquina ha de disponer de interruptor salvavidas.

- Se prohíbe terminantemente emplear la máquina cerca de piscinas o contenedores de agua.

SITUACIONES DE EMERGENCIA

En casos de emergencia:

- **Desconectar inmediatamente la máquina de la red eléctrica**

- **Aplicar inmediatamente las medidas de primeros auxilios.**

En caso de accidente no se puede poner de nuevo en servicio la máquina sin que primero haya sido examinada por el personal especialista autorizado por el constructor.

6.13 CONDUCCIÓN DE LA MÁQUINA

Modelo AC 230V

Conectar el cable de alimentación de la maquina (Foto B - 1) con la red eléctrica empleando un cable de alargo. Accionar el interruptor general (Foto A - 1) su la posicion ON.

Accionar el interruptor de encendido del motor cepillo (Foto A - 2).

 **El cepillo empezará su rotación solo accionandola palanca de mando (Foto B - 5).**

Accionar el interruptor de encendido del motor de l'aspiración (Foto A - 3).

A continuación, bajar el grupo de la boquilla de secado y el grupo del cepillo por medio de las palancas de subida y bajada (Foto B - 2, B - 3).

Efectuar el lavado del suelo, adelantando lentamente accionando la palanca de mando (Foto B - 4) para la

rotación del cepillo; al terminar el accionamiento de la palanca de mando la rotación del cepillo se para en algunos segundos.

Recuerde que hay que levantar la boquilla de secado antes de retroceder, a fin de evitar averías a la boquilla de secado.

Modelo DC 24V

Compruebe la conexión del conector baterías, situado debajo del panel de mandos (Foto D - 7).

Introducer y girar la llave de encendido (Foto D - 1).

Desde el panel de mandos, compruebe el estado de carga de las baterías (Foto C - 3).

Accionar el interruptor de encendido del motor cepillo (Foto C - 1).

 **El cepillo empezará su rotación solo accionandola palanca de mando (Foto D - 2).**

Accionar el interruptor de encendido del motor de l'aspiración (Foto C - 2).

A continuación, bajar el grupo de la boquilla de secado y el grupo del cepillo por medio de las palancas de subida y bajada (Foto D - 3, D - 4).

Efectuar el lavado del suelo, adelantando lentamente accionando la palanca de mando (Foto D - 2) para la rotación del cepillo; al terminar el accionamiento de la palanca de mando la rotación del cepillo se para en algunos segundos.

Recuerde que hay que levantar la boquilla de secado antes de retroceder, a fin de evitar averías a la boquilla de secado.

Modelo DC 24V con tracción

Compruebe la conexión del conector baterías, situado debajo del panel de mandos (Foto F - 8).

Introducer y girar la llave de encendido (Foto F - 1).

Desde el panel de mandos, compruebe el estado de carga de las baterías (Foto E - 1) y, si la carga es suficiente, seleccionar la velocidad de avance por medio de los interruptores (Foto E - 3, E - 4).

Accionar el interruptor de encendido del motor cepillo (Foto E - 5).

 **El cepillo empezará su rotación solo accionandola palanca de mando (Foto F - 2).**

Accionar el interruptor de encendido del motor de l'aspiración (Foto E - 6).

A continuación, bajar el grupo de la boquilla de secado y el grupo del cepillo por medio de las palancas de subida y bajada (Foto F - 3, F - 4).

Efectuar el lavado del suelo, tirando en alto la palanca de mando de la tracción (Foto F - 2) para adelantar y bajandola para retroceder; al terminar el accionamiento de la palanca de mando la tracción se para y la rotación del cepillo se para en algunos segundos.

Recuerde que hay que levantar la boquilla de secado antes de retroceder, a fin de evitar averías a la boquilla de secado.

6.14 MÉTODO DE TRABAJO

6.14.1 PREPARACIÓN Y ADVERTENCIAS

Libre la superficie que se ha de tratar (con instrumentos adecuados como aspiradores, barredoras, etc.) de todo residuo sólido libre. Si no se realiza esta operación preliminar, la suciedad sólida podría impedir el correcto funcionamiento de la boquilla de secado, que podría no secar perfectamente.

Esta máquina debe ser conducida por personal adiestrado para ello.

6.14.2 CONTROL DEL ESTADO DE CARGA DE LAS BATERÍAS

La secuencia de luces (Foto C - 3, E - 1) se apaga progresivamente hasta que se agota la carga de la batería. Cuando se enciende la luz roja (Foto C - 3C, E - 1C), apague el motor de los cepillos, cierre el suministro de la solución limpiadora, acabe de secar el pequeño resto húmedo y diríjase hasta el lugar donde se encuentra el cargador de baterías para recargar las mismas.

⚠ Las baterías se pueden dañar irremediablemente si el nivel de carga residua se reduce excesivamente (véase el manual de uso de la batería), no fuerce la descarga de la batería más allá de los límites fijados por los dispositivos de seguridad, apagando y volviendo a encender la llave o de ningún otro modo.

6.14.3 LAVADO DIRECTO O PARA SUPERFICIES LIGERAMENTE SUCIAS

Lavado y secado en una única pasada.

Prepare la máquina como anteriormente descrito y utilízar la maquina como descrito en el párrafo 6.13.

⚠ No utilice nunca la máquina sin la solución limpiadora, puesto que se podría dañar el suelo.

6.14.4 LAVADO INDIRECTO O PARA SUPERFICIES MUY SUCIAS

Lavado y secado en varias pasadas.

Prepare la máquina como anteriormente descrito.

Primera operación:

Efectuar el lavado del suelo como descrito en el párrafo 6.13, pero sin efectuar el secado del suelo.

Deje que la solución limpiadora haga efecto sobre la suciedad, según lo indicado en las informaciones relativas al detergente utilizado.

Segunda operación:

Proceda como se explica en el párrafo precedente "Lavado Directo" (6.14.3) para secar el pavimento.

⚠ No utilice nunca la máquina sin la solución limpiadora, puesto que se podría dañar el suelo.

6.14.5 OPERACIONES SUCESIVAS AL LAVADO

Cierre el suministro del detergente.

Levante el grupo cepillos y apague el motor de los cepillos.

Después de haber secado completamente la superficie de posibles rastros de agua, espere algunos segundos, seguidamente levante la boquilla de secado y apague el

motor de aspiración.

Diríjase hacia un lugar adecuado para el vaciado de los depósitos; vacíe y limpie los depósitos (véanse el párrafo 6.11).

Apague la máquina con la llave de contacto y quítela del tablero de mandos.

Proceda, si fuera necesario, a recargar la batería (véase el correspondiente párrafo).

7. INFORMACIONES SOBRE EL MANTENIMIENTO

🔧 Gire la llave, quítela del tablero de mandos y desconecte el conector batería del cableado de la máquina.

⚠ Haga que centros de asistencia autorizados o personal técnico especializado experto en el sector y en las correspondientes normas de seguridad realice todas las intervenciones en el sistema eléctrico y todas las operaciones de mantenimiento y reparación (especialmente las que no están explícitamente descritas en este manual).

La regularidad del mantenimiento en la máquina, siguiendo atentamente las indicaciones del fabricante, garantiza un mejor rendimiento y una mayor duración de la máquina.

7.1 DEPÓSITOS

Vacíe los dos depósitos como se describe en los correspondientes párrafos.

Elimine la suciedad sólida llenando y vaciando los depósitos hasta extraer toda la suciedad: para ello utilice un tubo de lavado o similares.

(!) Agua caliente a más de 50°, hidrolimpiadora a alta presión o chorros demasiado violentos pueden dañar los depósitos y la máquina.

Deje las tapas de los depósitos abiertas (sólo con la máquina en reposo), a fin de que puedan secarse y evitar así la formación de malos olores.

7.2 TUBO DE ASPIRACIÓN

Desacople el tubo de aspiración de la boquilla de secado. Ahora ya se puede lavar y liberar el tubo de las posibles obstrucciones.

Introduzca firmemente el tubo en el cuerpo de la boquilla de secado.

7.3 BOQUILLA DE SECADO

⚠ No maneje la boquilla de secado a manos descubiertas, póngase guantes y todas las prendas de seguridad adecuadas para la operación.

Desacople la boquilla de secado de la máquina y límpiela colocando debajo de un chorro de agua corriente con una esponja o un cepillo.

Compruebe la eficacia y el desgaste de los labios en contacto con el pavimento. Los mismos tienen la función de rascar la película de detergente y agua sobre el pavimento y aislar la porción de superficie para obtener la máxima depresión del motor de aspiración: de este modo el secado de la máquina es perfecto. Trabajando continuamente de este modo, el canto vivo de la banda tiende a redondearse o deteriorarse, perjudicando el perfecto secado, para esto hay que sustituir los labios de la boquilla de secado.

Para cambiar los labios desgastados, siga las instrucciones del correspondiente párrafo, gire los labios para desgastar los otros cantos vivos o monte otras nuevas.

7.4 ACCESORIOS

Quite y limpie los cepillos o los discos arrastradores.

⚠ Compruebe atentamente que no estén encastrados cuerpos extraños como, por ejemplo, partes metálicas, tornillos, virutas, cuerdas o similares, para evitar dañar el suelo y la máquina.

Compruebe la planitud de trabajo de los cepillos (compruebe si se ha verificado un desgaste irregular de los cepillos o de los discos abrasivos). Si fuera necesario regule la inclinación de los cepillos sobre el suelo.

Utilice exclusivamente los accesorios indicados por el fabricante, otros productos pueden perjudicar la seguridad.

7.5 CUERPO DE LA MÁQUINA

Para limpiar el cuerpo externo de la máquina, utilice una esponja o un trapo, si fuera necesario utilice un cepillo blando para eliminar la suciedad más adherida. La superficie antigolpes de la máquina es rugosa para que las rayas ocasionadas durante el uso no queden muy evidenciadas, pero esta solución no facilita la limpieza de manchas persistentes sobre la superficie. También pueden utilizarse máquinas de limpieza a vapor, pero está prohibido utilizar tubos con agua corriente o hidrolimpiadoras.

7.6 BATERÍAS

Baterías PB-ÁCIDO

Realice las operaciones de mantenimiento de acuerdo con las instrucciones del fabricante y con todas las indicaciones proporcionadas en el presente manual.

Dejar descubiertas (no completamente sumergidas en la solución ácida) las placas de los elementos ocasiona una rápida oxidación y perjudica irremediablemente la funcionalidad del elemento.

El desbordamiento de la solución ácida puede corroer la máquina.

Utilice cargadores de baterías aconsejados por el fabricante y, en cualquier caso, que sean adecuados al tipo de batería que se ha de cargar.

Recargue las baterías siempre en locales bien ventilados: ¡existe el riesgo de explosión!

El uso de baterías al Gel o sin mantenimiento está fuertemente aconsejado.

Baterías GEL

Realice las operaciones de mantenimiento de acuerdo con las instrucciones del fabricante y con todas las indicaciones que se proporcionan en este manual.

Utilice exclusivamente los cargadores de baterías aconsejados por el fabricante.

7.7 DISYUNTORES TÉRMICOS

La máquina está dotada de protecciones eléctricas de los principales órganos de funcionamiento para evitar costosas averías.

Donde previsto, están presentes disyuntores térmicos

para proteger el motor de tracción, y para el motor cepillos.

Cuando uno de estos interruptores interviene automáticamente, para reactivar el funcionamiento deshabilitado es suficiente presionar hasta el fondo el interruptor que ha saltado.

La intervención de los disyuntores térmicos, especialmente en las primeras semanas de vida de la máquina, podría no estar ocasionada por un mal funcionamiento de la máquina. De todos modos un técnico especializado debe comprobar que el dispositivo funcione correctamente, en caso de que el disyuntor continúe interviniendo.

7.8 MANTENIMIENTO PERIÓDICO

Para todas las operaciones descritas en este párrafo, remítase a las instrucciones y a las advertencias detalladas en los correspondientes párrafos.

7.9 RECAMBIOS ACONSEJADOS

Para obtener el máximo rendimiento de su máquina, tenga siempre a disposición el material de consumo más común y programe mantenimientos ordinarios y extraordinarios. Para obtener la lista de estos recambios, remítase a su revendedor.

8. CONTROL DE FUNCIONAMIENTO

8.1 LA MÁQUINA NO FUNCIONA

⊗ La llave de contacto no está introducida o no se ha girado correctamente.

⊗ Introducer y girar la llave en posición "1" o de máquina encendida.

⊗ El conector de la batería está desacoplado o mal conectado al cableado principal.

⊗ Conecte fuertemente los dos conectores.

⊗ La máquina se está recargando.

⊗ Terminar la recarga.

⊗ Las baterías están agotadas.

⊗ Recargar las baterías.

8.2 LA MÁQUINA NO AVANZA

⊗ La palanca de selección de la dirección está en posición neutra

⊗ Seleccionar una dirección de marcha

⊗ La inclinación del suelo es demasiado elevada

⊗ Empujar manualmente la máquina al nuevo nivel..

⊗ Ha intervenido la protección térmica (general) del motor/ de los motores de tracción

⊗ Parar la máquina, dejarla reposar durante 5 minutos, cambiar los fusibles.

⊗ Las baterías están descargadas.

⊗ Recargar las baterías.

8.3 EL CEPILLO NO GIRA

⊗ No se ha seleccionado el interruptor del motor del cepillo.

⊗ Presionar el interruptor para activar el cepillo.

⊗ Ha intervenido la protección térmica del motor del cepillo, el motor se ha sobrecalentado.

⊗ Comprobar el motivo (cuerdas o similares que

	A la necesidad	Después de cada empleo	Semanalmente	Mensualmente
Desmontaje y lavado de la boquilla de secado		X		
Vaciado del depósito de recuperación	X			
Vaciado, aclarado o desinfección del depósito de recuperación		X		
Recarga de las baterías	X	X		
Control del nivel del líquido de las baterías		X		
Desmontaje de los cepillos y control del estado de usura. Averiguar que no hay elementos extraños que impiden el movimiento o la eficacia de los órganos de limpieza.		X		
Control visual del estado general de la máquina		X		
Averiguar que los tubos y las cañerías de aspiración no sean atascadas o obstruidos			X	
Control del nivel de usura de los labios de aspiración			X	
Desmontaje y limpieza del filtro de la solución detergente			X	
Limpieza general del grupo cepillos, soporte y boquilla de secado				X
Averiguar los movimientos de subida y bajada del grupo cepillos				X
Averiguar los movimientos de subida y bajada de la boquilla de secado				X
Engrase de las partes en movimiento				X
Controlar el cable de abertura del grifo de la solución detergente				X
Control de los sistemas de seguridad (interruptor de emergencia, freno mecánico o electromecánico, interruptor de seguridad del asiento del operador, etc.)				X
Limpieza de las cañerías con líquido anticalcare				X

impiden el movimiento, superficies excesivamente desconexas, etc.) y presionar el disyuntor de restablecimiento.

- ⊗ La correa de transmisión está rota.
- ⊗ Cambiar la correa.
- ⊗ El relé del motor o el motor del cepillo está averiado
- ⊗ Cambiar el relé o el motor.

8.4 LA SOLUCIÓN LIMPIADORA NO BAJA O BAJA EN POCA CANTIDAD

- ⊗ El depósito de la solución está vacío.
- ⊗ Llenar el depósito de la solución, después de haber vaciado el depósito de recuperación.
- ⊗ La palanca de regulación del flujo está cerrada o casi cerrada.
- ⊗ Regular / aumentar el flujo de salida de la solución según se desee.
- ⊗ El conducto de suministro del detergente está obstruido en algún punto
- ⊗ Liberar el conducto eliminando la suciedad.

8.5 FALTA ASPIRACIÓN

- ⊗ El tubo de aspiración no está conectado a la boquilla de secado.
- ⊗ Conectarlo correctamente
- ⊗ El tubo de aspiración o el conducto de la boquilla de secado están obstruidos.
- ⊗ Liberar y limpiar los conductos.
- ⊗ El motor de aspiración está apagado.
- ⊗ Activarlo.
- ⊗ El depósito de recuperación está lleno.
- ⊗ Vaciarlo.
- ⊗ El motor de aspiración no recibe la alimentación eléctrica o está quemado.
- ⊗ Comprobar las conexiones y, en el segundo caso, hay que cambiar el motor.

8.6 POCA ASPIRACIÓN

- ⊗ La tapa del depósito de recuperación no está bien cerrada.
- ⊗ Cerrar fuertemente la tapa.
- ⊗ El tapón del tubo de vaciado del depósito de recuperación no está perfectamente cerrado.

- ⊗ Cerrarlo correctamente.
- ⊗ El tubo de aspiración, el conducto de la boquilla de secado o el vano de inspección están obstruidos.
- ⊗ Liberar y limpiar los conductos.

8.7 EL MOTOR DE LOS CEPILLOS O EL MOTOR DE ASPIRACIÓN NO SE DETIENEN

⊗ Parar la máquina interrumpiendo la alimentación general y desconectando el conector principal de la batería y llamar al servicio técnico.

8.8 LA BOQUILLA DE SECADO NO LIMPIA O NO SECA BIEN

- ⊗ Los labios de la boquilla de secado están desgastadas o arrastran suciedad sólida.
- ⊗ Cambiarlas o limpiarlas.
- ⊗ La regulación de la boquilla de secado no es correcta, el avance debe ser perpendicular a la dirección de marcha.
- ⊗ Regular la boquilla de secado.
- ⊗ El tubo de aspiración o el conducto de la boquilla de secado están obstruidos.
- ⊗ Liberar y limpiar los conductos.

8.9 EL CARGADOR DE BATERÍAS NO FUNCIONA

- ⊗ No arranca la recarga de la batería .
- ⊗ Controlar que el cargador de baterías esté bien conectado a la batería. Consultar el manual del cargador de baterías.

8.10 LAS BATERÍAS NO SE CARGAN O NO MANTIENEN LA CARGA

- ⊗ Al final del proceso de recarga, la batería no está correctamente cargada (véase el manual de instrucciones-mantenimiento del fabricante de la batería)
- ⊗ Comprobar el mensaje de error del cargador de baterías y controlar los datos indicados en el display (Véase el manual de instrucciones del cargador de baterías).
- ⊗ Las baterías son nuevas y no dan el 100% de las prestaciones esperadas.
- ⊗ El acumulador alcanza las máximas prestaciones transcurridos unos 20-30 ciclos de recarga completos.
- ⊗ El electrolito se ha evaporado y no cubre completamente las placas.
- ⊗ Controlar el manual de uso y mantenimiento del fabricante de las baterías.
- ⊗ Hay notables diferencias de densidad entre los diferentes elementos
- ⊗ Cambiar la batería dañada.

Consulte siempre el manual de uso y mantenimiento de las baterías y del cargador de baterías, si no consigue solucionar el problema, llame al servicio técnico autorizado.

El fabricante NO podrá ayudarle a solucionar los problemas causados por usar baterías y cargadores de baterías no suministrados directamente.

10. CONDICIONES DE GARANTIA

Todos nuestros aparatos han sido sometidos a pruebas severas y están cubiertos por una garantía de 12 meses por defectos de los materiales o de fabricación. La garantía tiene validez a partir de la fecha de compra. La fecha de compra es aquella indicada en el recibo que el Revendedor da al cliente en el momento de la entrega del aparato. El constructor se compromete a reparar o sustituir gratuitamente las partes que dentro del periodo de garantía se presenten con defectos de fabricación. Defectos no claramente atribuidos al material o a la fabricación serán examinados en uno de nuestros Centros de Asistencia Técnica o en nuestra sede, y adeudados según los resultados. Están excluidos de la garantía: los daños accidentales, por transporte, por descuido o tratamiento no adecuado, por uso e instalación impropios o errados, no conformes con las advertencias indicadas en el manual de instrucciones, y también por causas no dependientes de la norma y del funcionamiento o uso del aparato. La máquina que se debe reparar se entregará al centro de asistencia con todos sus accesorios originales junto con el documento comprobante de la compra; la garantía no tiene validez cuando el aparato ha sido reparado o alterado por terceras personas no autorizadas; la incapacidad de entregar el documento de compra original (legible y completo) de parte del utilizador o la imposibilidad de recuperar los números de matrícula de la máquina escritos en el chasis también anularán la garantía. Esta excluida la sustitución del aparato y el alargamiento de la garantía después de la reparación de un dano. Dicha reparación se efectuará en uno de nuestros Centros de Asistencia Técnica o en nuestra sede, y debe llegar en puerto franco, es decir, con gastos y responsabilidad por el transporte a cargo del utilizador. La garantía no incluye la limpieza de los órganos de funcionamiento, todas las tareas de mantenimiento periódico, la reparación o sustitución de las partes sujetas a un normal desgaste. El constructor no se hace responsable de los eventuales daños a personas o cosas causados por una instalación no conforme con las indicaciones del manual o por un uso imperfecto del aparato.

10.1 ELIMINACION DE LA MAQUINA

Cuando decida no utilizar más la máquina, aconsejamos que separe las baterías y las elimine según se establece en la norma europea 2013/56/EU, o bien depositelas en un centro de recogida autorizado.

Para la eliminar la máquina respete la legislación vigente en el lugar donde se utilice:

- En primer lugar hay que desconectar la máquina de la red, vaciar los líquidos y limpiarla.
- Seguidamente la máquina se divide por grupos de materiales homogéneos (plásticos de

acuerdo con lo indicado por el símbolo de reciclado, metales, goma, embalajes). En caso de componentes que contengan diferentes materiales, diríjase a los organismos competentes en materia.

Cada grupo homogéneo debe eliminarse de acuerdo a la ley en materia de reciclaje.

Se aconseja hacer inocuas las partes de la máquina susceptibles de peligro, especialmente para los niños.



10.2 ELIMINACIÓN

Como propietario de un aparato eléctrico o electrónico, la ley (conforme a la directiva 2012/19/EU sobre los residuos de equipos eléctricos y electrónicos y conforme a las legislaciones nacionales de los estados miembros UE que han puesto en práctica dicha directiva) le prohíbe eliminar este producto o sus accesorios eléctricos / electrónicos como residuo doméstico sólido urbano y le impone eliminarlo en los centros apropiados de recogida. Puede también eliminar el producto directamente en el establecimiento de su vendedor mediante la compra de uno nuevo, equivalente al que debe eliminar. Abandonar el producto en el ambiente puede crear graves daños al mismo ambiente y a la salud.

El símbolo en la figura representa el contenedor de los residuos urbanos y está absolutamente prohibido eliminar el aparato en estos contenedores. El incumplimiento de las indicaciones de la directiva 2012/19/EU y de los decretos ejecutivos de los diferentes estados comunitarios es sancionable administrativamente.

ОГЛАВЛЕНИЕ**2. ОБЩАЯ ИНФОРМАЦИЯ**

- 2.1 НАЗНАЧЕНИЕ РУКОВОДСТВА
- 2.2 ТЕРМИНОЛОГИЯ И УСЛОВНЫЕ ОБОЗНАЧЕНИЯ
- 2.3 ИДЕНТИФИКАЦИЯ ИЗДЕЛИЯ
- 2.4 ОБЛАСТЬ ПРИМЕНЕНИЯ ИЗДЕЛИЯ
- 2.5 ТЕХНИЧЕСКИЕ МОДИФИКАЦИИ

3. ИНФОРМАЦИЯ ПО ТЕХНИКЕ БЕЗОПАСНОСТИ

- 3.1 ОСНОВНЫЕ РЕКОМЕНДАЦИИ
- 3.2 ШУМ И ВИБРАЦИЯ

4. ИНФОРМАЦИЯ ПО ПОГРУЗОЧНО-РАЗГРУЗОЧНЫМ РАБОТАМ И ТРАНСПОРТИРОВКЕ

- 4.1 ПОГРУЗКА И ТРАНСПОРТИРОВКА УПАКОВКИ
- 4.2 ПРОВЕРКА ПРИ ПОСТАВКЕ
- 4.3 РАСПАКОВКА
- 4.4 ПОГРУЗКА И ТРАНСПОРТИРОВКА: МАШИНА, АККУМУЛЯТОРНАЯ БАТАРЕЯ И ЗАРЯДНОЕ УСТРОЙСТВО АККУМУЛЯТОРНОЙ БАТАРЕИ

5. ИНФОРМАЦИЯ ПО МОНТАЖУ

- 5.1 АККУМУЛЯТОРНЫЕ БАТАРЕИ
- 5.1.2 ПОДГОТОВКА АККУМУЛЯТОРНОЙ БАТАРЕИ
- 5.1.3 УСТАНОВКА АККУМУЛЯТОРНОЙ БАТАРЕИ
- 5.1.4 ПОДКЛЮЧЕНИЕ АККУМУЛЯТОРНОЙ БАТАРЕИ
- 5.1.5 КОНФИГУРАЦИЯ ИНДИКАТОРА РАЗРЯДКИ АККУМУЛЯТОРНЫХ БАТАРЕЙ
- 5.2 КОНФИГУРАЦИЯ ЗАРЯДНОГО УСТРОЙСТВА АККУМУЛЯТОРНОЙ БАТАРЕИ

6. ИНФОРМАЦИЯ ПО ЭКСПЛУАТАЦИИ

- 6.1 ПОДГОТОВКА МАШИНЫ
- 6.3 ЗАРЯДКА АККУМУЛЯТОРНЫХ БАТАРЕЙ
- 6.4 СБОРКА СКРЕБКА С РЕЗИНОВОЙ НАСАДКОЙ
- 6.5 РАЗБОРКА СКРЕБКА С РЕЗИНОВОЙ НАСАДКОЙ
- 6.6 ЗАМЕНА РЕЗИНОВОЙ НАСАДКИ СКРЕБКА
- 6.7 РЕГУЛИРОВКА СКРЕБКА С РЕЗИНОВОЙ НАСАДКОЙ
- 6.8 СБОРКА И РАЗБОРКА БРЫЗГОВИКА
- 6.9 СБОРКА И РАЗБОРКА ЩЕТКИ
- 6.10 НАПОЛНЕНИЕ И ОПУСТОШЕНИЕ БАКА МОЮЩЕГО РАСТВОРА
- 6.11 ОСУШЕНИЕ БАКА ГРЯЗНОЙ ВОДЫ

- 6.12 ОСОБЫЕ НОРМЫ ЭКСПЛУАТАЦИИ МОДЕЛИ АС 230V
- 6.13 УПРАВЛЕНИЕ МАШИНОЙ
- 6.14 МЕТОД РАБОТЫ
- 6.14.1 ПОДГОТОВКА И МЕРЫ ПРЕДОСТОРОЖНОСТИ
- 6.14.2 ПРОВЕРКА СОСТОЯНИЯ ЗАРЯДКИ АККУМУЛЯТОРНОЙ БАТАРЕИ
- 6.14.3 МОЙКА СЛАБОЗАГРЯЗНЕННЫХ ПОВЕРХНОСТЕЙ
- 6.14.4 МОЙКА С ПРОМЕЖУТОЧНЫМИ ОПЕРАЦИЯМИ НА СИЛЬНОЗАГРЯЗНЕННЫХ ПОВЕРХНОСТЯХ
- 6.14.5 ОПЕРАЦИИ ПОСЛЕ МОЙКИ

7. ИНФОРМАЦИЯ ПО ТЕХНИЧЕСКОМУ ОБСЛУЖИВАНИЮ

- 7.1 БАКИ
- 7.2 ВСАСЫВАЮЩИЙ ШЛАНГ
- 7.3 СКРЕБОК С РЕЗИНОВОЙ НАСАДКОЙ
- 7.4 КОМПЛЕКТУЮЩИЕ
- 7.5 КОРПУС МАШИНЫ
- 7.6 АККУМУЛЯТОРНЫЕ БАТАРЕИ
- 7.7 ТЕПЛОВЫЕ ВЫКЛЮЧАТЕЛИ
- 7.8 ПЕРИОДИЧНОСТЬ ТЕХНИЧЕСКОГО ОБСЛУЖИВАНИЯ
- 7.8.1 ЕЖЕДНЕВНЫЕ ОПЕРАЦИИ
- 7.8.2 ЕЖЕНЕДЕЛЬНЫЕ ОПЕРАЦИИ
- 7.8.3 РАБОТЫ, ПРОВОДЯЩИЕСЯ ЧЕРЕЗ БОЛЕЕ ДЛИТЕЛЬНЫЕ ПРОМЕЖУТКИ ВРЕМЕНИ
- 7.9 РЕКОМЕНДУЕМЫЕ ЗАПАСНЫЕ ЧАСТИ

8. КОНТРОЛЬ ВО ВРЕМЯ ЭКСПЛУАТАЦИИ

- 8.1 МАШИНА НЕ РАБОТАЕТ
- 8.2 МАШИНА НЕ ДВИГАЕТСЯ
- 8.3 ЩЕТКИ НЕ ВРАЩАЮТСЯ
- 8.4 ОТСУТСТВИЕ ИЛИ НЕДОСТАТОЧНОЕ КОЛИЧЕСТВО МОЮЩЕГО РАСТВОРА
- 8.5 НЕТ ВСАСЫВАНИЯ
- 8.6 НЕДОСТАТОЧНОЕ ВСАСЫВАНИЕ
- 8.7 НЕ ОСТАНАВЛИВАЕТСЯ ДВИГАТЕЛЬ ПРИВОДА ЩЕТОК ИЛИ ВСАСЫВАЮЩИЙ ДВИГАТЕЛЬ
- 8.8 СКРЕБОК С РЕЗИНОВОЙ НАСАДКОЙ НЕ ОБЕСПЕЧИВАЕТ ЭФФЕКТИВНОЙ ЧИСТКИ ИЛИ СУШКИ
- 8.9 НЕ ФУНКЦИОНИРУЕТ ЗАРЯДНОЕ УСТРОЙСТВО АККУМУЛЯТОРА
- 8.10 АККУМУЛЯТОРНЫЕ БАТАРЕИ НЕ ЗАРЯЖАЮТСЯ ИЛИ НЕ ДЕРЖАТ ЗАРЯД.

10. УСЛОВИЯ ГАРАНТИИ

- 10.1 УТИЛИЗАЦИЯ МАШИНЫ**
- 10.2 УТИЛИЗАЦИЯ**

2. ОБЩАЯ ИНФОРМАЦИЯ

2.1 НАЗНАЧЕНИЕ РУКОВОДСТВА

Чтобы облегчить поиск нужной информации, обращайтесь к оглавлению, приведенному в начале раздела на вашем родном языке.

Данное руководство было подготовлено заводом-изготовителем и является неотъемлемой частью изделия; оно должно храниться в безопасном месте в течение всего срока эксплуатации машины до момента ее утилизации.

Клиент должен убедиться, что операторы, работающие на машине, прочли данное руководство или были ознакомлены с его содержанием, для того чтобы обеспечить выполнение изложенных в нем правил и рекомендаций.

Только постоянное следование рекомендациям, изложенным в данном руководстве, гарантирует наилучшие результаты по обеспечению безопасности, производительности, эффективности и длительной службе изделия, владельцем которого вы теперь являетесь. Несоблюдение этих правил может повлечь за собой возможные травмы персонала, повреждения машины, очищаемой поверхности и окружающей обстановки: изготовитель не несет ответственности за такие травмы и повреждения.

Данное руководство представляет подробную информацию по машине и дает указания и описания только для предлагаемых нами аккумуляторных батарей и зарядных устройств (опция).

Аккумуляторные батареи и зарядное устройство являются основными компонентами машины и влияют на ее работу с точки зрения продолжительности работы и производительности. Только правильное сочетание этих двух принадлежностей (аккумуляторов и зарядного устройства) позволяет обеспечить самую высокую возможную производительность и избежать бесполезных расходов. Для получения более подробной информации смотрите специальные инструкции по эксплуатации аккумуляторной батареи и зарядного устройства.

Рекомендуемые нами зарядные устройства и аккумуляторные батареи (опция) наилучшим образом сочетаются с машиной, обеспечивают универсальность в эксплуатации (зарядное устройство), отвечают высоким стандартам качества и производительности.

2.2 ТЕРМИНОЛОГИЯ И УСЛОВНЫЕ ОБОЗНАЧЕНИЯ

Чтобы более ясно и эффективно изложить различные аспекты данного руководства, ниже указываются следующие термины и условные обозначения, определения или иллюстрации:

- **Машина.** Это определение заменяет собой торговое наименование, к которому относится данное руководство.

- **Оператор.** Человек или люди : значит, что лица или лиц поручено установка, эксплуатации, регулировка, поддержания, технического содержания, уборки, ремонта или перевозки, Машина.

- **Техник.** Это лица, которые имеют опыт, технические навыки, обладают знаниями законов и правил, необходимыми для выполнения любого типа вмешательства и видов работ, а также в состоянии идентифицировать и исключить возможные риски во время монтажа и техобслуживания машины.

- СИМВОЛ УКАЗАНИЕ  Важная информация, которая поможет избежать возникновения неисправностей машины.

- СИМВОЛ ВНИМАНИЕ  Очень важная информация, которая поможет избежать серьезных повреждений машины и окружающей обстановки, в которой она эксплуатируется.

- СИМВОЛ ОПАСНОСТЬ  Информация, которая поможет избежать серьезных (или экстремальных) последствий, влияющих на здоровье персонала, целостность оборудования и рабочую зону эксплуатации.

 **Полная масса** (готового к эксплуатации устройства)

 **Макс. уклон рабочей зоны 2%**
(Макс. уклон транспортный зоны 10%)

 **Номинальная мощность привода щеток**

 **Номинальная мощность всасывающей турбины**

2.3 ИДЕНТИФИКАЦИЯ ИЗДЕЛИЯ

Таблица с техническими характеристиками расположена под приборной панелью и содержит следующую информацию.

2.4 ОБЛАСТЬ ПРИМЕНЕНИЯ ИЗДЕЛИЯ

Этот прибор предназначен для профессионального использования, т.е. в гостиницах, школах, больницах, на промышленных предприятиях, в магазинах, офисах и в арендуемых по месяцам.

Данная машина представляет собой аппарат для мойки и сушки полов: используется для мойки и всасывания жидкостей с плоских, твердых, горизонтальных, гладких или слегка шероховатых полов, на которых отсутствуют препятствия, в общественных или промышленных помещениях. Любое другое применение данного изделия запрещается; просим Вас очень внимательно отнестись к изложенной в данном руководстве информации по обеспечению техники безопасности.

Машина для мойки и сушки полов распределяет некоторое количество водного раствора с моющим средством (количество которого

регулируется) на очищаемую поверхность, а щетки удаляют с поверхности загрязнения. Всасывающая система машины, использующая скребок с резиновой насадкой, позволяет идеально высушить пол, с которого передние щетки собирают жидкость и грязь, всего за один проход.

При правильном выборе чистящего средства в сочетании с различными типами щеток (или абразивных дисков) машина может быть приспособлена к различным сочетаниям видов полов и загрязнений.

2.5 ТЕХНИЧЕСКИЕ МОДИФИКАЦИИ

Изготовитель оставляет за собой право без предварительного уведомления вносить технические модификации в изделие в целях его усовершенствования и улучшения технических характеристик. По этой причине некоторые детали приобретенной Вами машины могут не соответствовать информации, указанной в каталогах или на иллюстрациях, представленных в этом руководстве, что не означает снижения уровня безопасности и не делает представленную информацию недействительной.

3. ИНФОРМАЦИЯ ПО ТЕХНИКЕ БЕЗОПАСНОСТИ

3.1 ОСНОВНЫЕ РЕКОМЕНДАЦИИ

 **Внимательно прочтите «руководство по эксплуатации» перед пуском, использованием, проведением внепланового или планового технического обслуживания и других работ.**

▲ На эту машину должно подаваться исключительно сверхнизкое напряжение безопасности в соответствии с маркировкой, указанной на табличке технических данных.

▲ Строго соблюдайте все нормы и правила, изложенные в данном руководстве, а также в инструкциях по эксплуатации аккумуляторных батарей и зарядного устройства аккумуляторных батарей (обращайте особое внимание на информацию, отмеченную знаками предупреждения и опасности).

Производитель не несет ответственности за травмы, причиненные персоналу, или повреждения, нанесенные имуществу, если они вызваны несоблюдением упомянутых выше правил.

 **Перед использованием машины следует убедиться, что каждая ее часть находится в надлежащем положении.**

▲ Машина должна эксплуатироваться исключительно персоналом, прошедшим соответствующее обучение, подтвердившим свои навыки и назначенным для работы

на данном оборудовании. Чтобы избежать несанкционированного использования машины, в нерабочее время следует хранить ее в месте, недоступном для посторонних лиц, и вынуть ключ из панели управления.

▲ Данный прибор не предназначен для использования людьми (включая детей) с ограниченными физическими, сенсорными или умственными способностями или с отсутствием опыта та и/или отсутствием знаний.

– Необходимо следить за детьми, что бы они не играли с прибором..

▲ Не использовать машину для целей, не связанных с ее прямым предназначением. Оценить тип здания, в котором предполагается использовать машину, и во время работы строго соблюдать нормы и правила техники безопасности.

 **Не использовать машину в местах с несоответствующим освещением, с взрывоопасной атмосферой, с наличием загрязнений, опасных для здоровья (пыль, газ и т.д.), на дорогах и проходах общественного пользования, а также вне помещений в целом.**

▲ Диапазон рабочих температур машины варьируется от +4°C до +35°C; в нерабочее время машина должна храниться в сухой некорродирующей среде при температуре от +10°C до +50°C.

Влажность должна быть в пределах от 30% до 95% независимо от эксплуатации машины.

 **Никогда не использовать и не всасывать газы, сухую пыль, кислоты и растворители (например, разбавители для краски, ацетон и т.д.), даже в разведенном виде, легко воспламеняющиеся или взрывоопасные вещества (например, бензин, мазут и т.д.); никогда не всасывать горячие или раскаленные предметы.**

▲ Не использовать машину на наклонах или скатах с углом более 2%.

на небольших наклонах не ставить машину боком, передвигать ее с осторожностью, не изменяя направления. Макс. уклон транспортной зоны 10%. При перевозке машины на наклонах и скатах с большим уклоном проявлять осторожность во избежание опрокидывания и/или неуправляемого ускорения. Использовать только самую низкую скорость! Машина может перемещаться по наклонам и/или ступеням только с поднятыми от земли щетками и скребком.

▲ Никогда не оставлять машину на наклонной поверхности.

 **Никогда не оставлять машину, подключенную к электропитанию и со вставленным ключом, без присмотра; машину следует оставлять только после ее отключения, вынув ключ, убедившись**

в отсутствие риска ее случайного движения и отсоединив машину от электропитания.

☒ Во время эксплуатации следует быть предельно осторожными в присутствии третьих лиц, а особенно детей, находящихся вблизи места эксплуатации машины.

⚠ Не использовать машину для перевозки людей/ вещей или буксировки. Не буксировать машину.

☞ Ни при каких обстоятельствах не использовать машину в качестве опорной поверхности для предметов любого веса. Не перекрывать вентиляционные и тепловыделяющие отверстия.

⚠ Не удалять, не изменять защитные устройства и не выполнять рабочие схемы в обход защитных устройств.

⚠ Для обеспечения безопасности оператора нужно обязательно использовать средства индивидуальной защиты: фартуки или защитную одежду, несскользящую водонепроницаемую обувь, резиновые перчатки, защитные очки и наушники, маски для защиты дыхательных путей. Перед началом работы следует снять цепочки, часы, галстуки и прочие предметы, которые могут стать причиной серьезных травм.

⚠ Не помещать руки между движущихся частей.

☞ Не использовать моющие средства, отличные от указанных, и следовать инструкциям, представленным в соответствующих паспортах безопасности. Моющие средства следует хранить в местах, недоступных для детей, помимо этого в случае попадания в глаза немедленно промыть большим количеством воды, а в случае проглатывания незамедлительно обратиться к врачу.

Убедиться, что розетки, используемые для подключения зарядного устройства аккумуляторных батарей, соединены с исправной системой заземления и защищены терромагнитными и дифференциальными автоматическими выключателями.

☒ Если машина оснащена гелевыми аккумуляторами, необходимо убедиться в том, что индикатор разрядки, расположенный на приборной панели, отрегулирован надлежащим образом. Обращаться за консультацией к продавцу или смотреть соответствующий раздел данного руководства.

⚠ Обязательно соблюдать инструкции завода-изготовителя аккумуляторных батарей и правовые нормы. Аккумуляторы должны всегда быть сухими и чистыми, чтобы избежать токов поверхностной утечки. Защищать батареи от загрязнений, например, от металлической пыли.

☒ Не класть инструменты на аккумуляторные батареи, т.к. они могут вызвать короткое замыкание или взрыв.

☒ При обращении с кислотой аккумуляторных

батарей строго соблюдайте соответствующие инструкции по технике безопасности.

При наличии очень сильных магнитных полей оценить их возможное влияние на электронные устройства контроля и управления.

Никогда не мыть машину струей воды.

☞ Образованные отработанные жидкости содержат моющие средства, дезинфицирующие вещества, воду, органические и неорганические вещества, собранные во время работы: утилизация этих жидкостей должна проводиться в соответствии с действующими юридическими нормами.

⚠ В случае неполадок и/или неэффективной работы машины, следует немедленно отключить ее (отсоединить машину от электропитания или от аккумуляторных батарей) и не предпринимать никаких дальнейших действий.

Обратиться в центр технического обслуживания завода-изготовителя.

☒ Все операции по техническому обслуживанию или замене комплектующих должны проводиться в местах с соответствующим освещением и после отсоединения машины от источника электропитания, отключив соединитель аккумуляторной батареи.

☞ Любой вид работ с электрической системой машины и все работы по ремонту и техническому обслуживанию (в особенности те, которые не описаны подробно в данном руководстве) должны выполняться только специализированным техническим персоналом, экспертами в данной области, знающими нормы техники безопасности.

☞ Разрешается использование только оригинальных принадлежностей и запасных частей, поставляемых исключительно изготовителем машины, поскольку только эти детали могут гарантировать безопасную работу оборудования без возникновения каких-либо проблем. Не используйте в качестве запасных частей детали, демонтированные с других машин или взятые из других комплектов.

☞ Перед каждым использованием проверять машину и, в частности, проверять, находятся ли кабель для зарядки аккумуляторных батарей и соединитель в хорошем состоянии и безопасны ли они для использования. Если нет, ни в коем случае не использовать машину до того, как авторизованным специалистом будет проведен соответствующий ремонт.

☞ Незамедлительно выключить всасывающий насос, если замечены выделения пены или жидкости.

☞ Не используйте машину на текстильных напольных покрытиях, таких как ковры, ковровые покрытия и т.д.

Использование воска, пенящихся моющих

средств или дисперсионных веществ может вызвать серьезные проблемы для машины, или привести к засорению шлангов.

3.2 ШУМ И ВИБРАЦИЯ

Информация о шуме и вибрации приведена на последней странице .

4. ИНФОРМАЦИЯ ПО ПОГРУЗОЧНО-РАЗГРУЗОЧНЫМ РАБОТАМ И ТРАНСПОРТИРОВКЕ

4.1 ПОГРУЗКА И ТРАНСПОРТИРОВКА УПАКОВКИ

△ При проведении любых работ по погрузке/разгрузке и транспортировке следует убедиться в том, что упакованная машина надежно закреплена и что не произойдет ее переворачивания или случайного падения.

Операции по погрузке на транспортное средство и разгрузке с транспортного средства должны проводиться при надлежащем освещении.

Погрузочно-разгрузочные работы должны выполняться с использованием соответствующего оборудования, необходимо исключить возможность повреждения/удара упакованного оборудования, его переворачивания и использовать необходимые меры для аккуратного опускания его на землю.

☞ Все эти указания также должны применяться для аккумуляторных батарей и зарядного устройства для аккумуляторных батарей.

4.2 ПРОВЕРКА ПРИ ПОСТАВКЕ

☞ В момент поставки товара (машины, аккумулятора, или зарядного устройство для аккумулятора) компанией-перевозчиком тщательно проверьте состояние упаковки и ее содержимого. Если содержимое было повреждено, следует уведомить об этом перевозчика и, перед тем как принять товар, в письменном виде зарезервировать за собой право (выбрать на документе слово «зарезервировать») представить требование по выплате компенсации.

4.3 РАСПАКОВКА

△ Для уменьшения риска возникновения несчастного случая следует использовать защитную одежду и соответствующие инструменты.

Что касается машины, действовать в данном порядке:

Если машина поставлена в картонной упаковке:

- ножницами или кусачками разрезать и убрать пластмассовые упаковочные ленты.

- Снять картонную упаковку, начиная с верхней части.

- Снять внутренние упаковки и проверить их содержимое (руководство по эксплуатации и

техническому обслуживанию, соединитель для зарядного устройства аккумуляторных батарей)

- Удалить металлические скобы или пластмассовые ленты, которыми машина прикреплена к поддону.

- Вынуть из упаковки щетку и скребок.

- Снять машину с поддона (толкая ее назад), используя плоские наклонные мостки прочно прикрепленные к полу и к поддону.

Если машина упакована в деревянный ящик:

- отсоединить от поддона все деревянные стенки, начиная сверху.

- Снять защитную пленку, в которую обернута машина.

- Удалить металлические скобы или пластмассовые ленты, которыми машина крепится к поддону.

- Вынуть щетку и скребок из упаковки

- Снять машину с поддона (толкая ее назад), используя плоские наклонные мостки, прочно прикрепленные к полу и к поддону.

Следует принять такие же меры предосторожности и следовать тем же инструкциям при извлечении из упаковки опционалом зарядного устройства для аккумуляторных батарей (держа его за специальные ручки, чтобы вынуть через верхнюю часть упаковки) и факультативной аккумуляторной батареи.

Избавив машину от всей упаковки, можно приступить к монтажу деталей и батарей в соответствии с руководством.

Рекомендуется сохранять всю снятую упаковку, так как она может пригодиться в будущем для защиты машины и принадлежностей при перевозке машины на другое место или в авторизованные центры технического обслуживания. В противном случае, упаковка должна быть утилизирована в соответствии с действующими нормами утилизации материалов.

4.4 ПОГРУЗКА И ТРАНСПОРТИРОВКА: МАШИНА, АККУМУЛЯТОРНАЯ БАТАРЕЯ И ЗАРЯДНОЕ УСТРОЙСТВО АККУМУЛЯТОРНОЙ БАТАРЕИ

△ Запрещается использовать для подъема машины электропогрузчик, на раме машины нет таких мест, которые могли бы использоваться для ее непосредственного подъема.

Перед подготовкой к упаковке и транспортировке машины необходимо:

- Опустошить бак грязной воды и бак моющего раствора.

- Демонтировать скребок с резиновой насадкой и щетки или чистящие диски.

- Отсоединить и снять батареи.

Установить машину на оригинальный поддон (или на эквивалентный поддон, который может выдержать вес машины и имеет достаточно

большой размер, соответствующий габаритным размерам машины), используя плоский наклонный трап.

Надежно закрепить машину и скребок на поддоне, используя для этого металлические скобы и другие крепежные элементы, которые могут выдержать вес этих деталей.

Поднять поддон с машиной и погрузить его на транспортное средство.

Закрепить машину и поддон на транспорте с помощью тросов.

В качестве альтернативного варианта при перевозке частным автотранспортом, можно использовать наклонные мостки для того, чтобы закатить машину на транспортное средство без поддона, при этом необходимо убедиться в том, что во время транспортировки все детали и сама машина защищены от сильных ударов, влажности, вибрации и случайного перемещения.

☞ Для подъема или установки аккумулятора (в отсек машины) должен привлекаться только соответствующий персонал и использоваться оборудование (тросы, крюки с проушинами и т.д.), подходящее для проведения этих работ, и способное выдержать прилагающиеся весовые нагрузки. При транспортировке следует соблюдать такие же меры предосторожности и следовать тем же правилам и рекомендациям, что указаны для машины, а также в специальной инструкции завода-изготовителя.

Зарядное устройство для аккумулятора может перевозиться на своих опорах, как в горизонтальном, так и в вертикальном положении. При этом следует соблюдать те же самые меры предосторожности и следовать тем же правилам и рекомендациям, что указаны для машины и в специальном руководстве.

5. ИНФОРМАЦИЯ ПО МОНТАЖУ

5.1 АККУМУЛЯТОРНЫЕ БАТАРЕИ

Независимо от типологии конструкции, рабочие характеристики аккумуляторной батареи обозначены с указанием емкости аккумулятора, в зависимости от времени разрядки. Еще одной важной характеристикой является количество возможных разрядок. Емкость указывается в ампер-часах (А·ч), а время разрядки обычно указывается как 20 часов (C20 или 20h, или не указывается точно), или 5 часов (C5 или 5h). Циклы разрядки/зарядки показывают, сколько раз батарея может держать заряд при оптимальных условиях, то есть показывают срок полезного использования аккумулятора при соблюдении всех необходимых мер.

Таким образом, значения емкости аккумулятора, в зависимости от скорости потребления энергии (электрического тока), могут составлять 5 часов (C5) или 20 часов (C20). Важно, чтобы эти факторы принимались во внимание при

сравнении предлагаемой нами продукции и продуктов, имеющих на рынке.

Данная машина может быть оснащена аккумуляторными батареями двух типов, которые отличаются по своей конструкции и техническим характеристикам.

- Свинцово-кислотный аккумулятор с трубчатыми армированными модулями: следует периодически проверять уровень электролита в каждом элементе!

⚠ Если один из элементов аккумуляторной батареи не покрывается кислотным раствором, то он окислится в течение 24 часов, что окажет необратимое отрицательное влияние на рабочие характеристики этого элемента.

☞ Для предотвращения физических повреждений и экономических потерь смотреть инструкции по эксплуатации аккумуляторной батареи.

- Гелевый модульный аккумулятор: данный тип аккумуляторной батареи не требует обслуживания и специальной окружающей среды для перезарядки (поскольку эти аккумуляторы не выделяют никаких вредных газов), поэтому он очень рекомендуем.

⚠ Не следует думать, что аккумуляторы и зарядные устройства, имеющие такие же технические характеристики, как изделия, предлагаемые нами, дадут такие же результаты при использовании, только полная совместимость между этими элементами (свинцово-кислотные аккумуляторы, гелевые аккумуляторы и зарядные устройства для аккумуляторных батарей) может обеспечить высокие рабочие характеристики, длительный срок службы, безопасность и экономическую выгоду от вложенных средств.

5.1.2 ПОДГОТОВКА АККУМУЛЯТОРНОЙ БАТАРЕИ

⚠ Технические характеристики используемых аккумуляторных батарей должны соответствовать характеристикам, указанным в параграфе, посвященном техническим характеристикам. Использование других аккумуляторных батарей может привести к серьезным повреждениям машины или может потребовать более частой зарядки аккумуляторов.

☞ Во время установки или при проведении любого вида обслуживания аккумуляторов оператор, во избежание несчастных случаев, должен использовать соответствующие средства защиты. Работы с аккумуляторными батареями следует проводить на значительном удалении от открытого пламени, при этом не допускается замыкание полюсов аккумуляторов, образование искр и курение.

Обычно аккумуляторные батареи поставляются

заполненные кислотным раствором (для аккумуляторов свинцово-кислотного типа) и готовые к применению; в любом случае необходимо следовать инструкции, поставляемой вместе с батареей, и строго соблюдать правила и рекомендации, касающиеся техники безопасности и методов эксплуатации.

5.1.3 УСТАНОВКА АККУМУЛЯТОРНОЙ БАТАРЕИ

Чтобы вставить аккумуляторную батарею (Фото I - 2) необходимо опустить и удерживать щеточную плиту; чтобы открыть отсек аккумуляторных батарей, потянуть за рычаг (Фото G - 1) и приподнять бак с раствором (Фото O - 3); отстегнуть крепеж (Фото I - 1), находящийся на кабеле подъема щеточной плиты. Поместить батарею в соответствующее отверстие (Фото I - 2), внимательно проверяя, чтобы она была в идеальном состоянии.

5.1.4 ПОДКЛЮЧЕНИЕ АККУМУЛЯТОРНОЙ БАТАРЕИ

△ Эти операции должны выполняться специализированным персоналом. Выполнять установку и зарядку аккумуляторных батарей в сухом и проветриваемом помещении, вдали от источников тепла и корродирующих веществ. Убедиться в соответствии напряжений между батареями и зарядным устройством. Защитить сеть с помощью выключателя с задержкой срабатывания или плавкого предохранителя, с зарядкой превышающей максимальное потребление устройства зарядки батарей. Соблюдать полярность розетки батареи.

- Отсоединить соединитель Anderson аккумуляторной батареи от соединителя Anderson электрической системы машины (Фото D - 7) (Фото F - 8). Всегда держат соединители в руках и никогда не тянуть за кабель.

На Фото H изображена схема подключения батарей для моделей В - ВТ.

⚠ Зафиксировать батарею, точно соединяя клеммы и соблюдая полюса (красный провод «+», черный провод «-»)! Короткое замыкание аккумуляторной батареи может привести к взрыву!

Убедившись, что все органы управления на панели находятся в положении «0» или в состоянии покоя, подключить соединитель аккумулятора к соединителю машины.

△ Закрывать отсек аккумуляторных батарей, убедившись в том, что при этом не будут повреждены провода.

На Фото I - 3 видно, как должно выполняться правильное подсоединение батарей для моделей В - ВТ.

5.1.5 КОНФИГУРАЦИЯ ИНДИКАТОРА РАЗРЯДКИ АККУМУЛЯТОРНЫХ БАТАРЕЙ

При покупке машины для мойки и сушки полов электронная плата настроена на работу от ГЕЛЕВОЙ батареи. Если предполагается использование свинцово-кислотного аккумулятора, необходимо выполнить следующее:

Модель «В» (DC 24V)

△ ЧТОБЫ ВЫЙТИ В РЕЖИМ НАСТРОЙКИ ПОРОГОВЫХ ЗНАЧЕНИЙ АККУМУЛЯТОРА:

1) Одновременно нажать кнопки Включение щетки (Фото С - 1) и включение всасывающей установки (Фото С - 2) в течение 2 секунд с момента включения машины с помощью ключа (Фото D - 1); включатся 3 светодиода аккумуляторной батареи (Фото С - 3А, 3В, 3С).
2) Нажать кнопку включение всасывающей установки (Фото С - 2) в течение 5 секунд с момента предыдущего действия. После однократного нажатия кнопки система входит в режим конфигурации: включаются светодиоды желтого и зеленого цвета (Фото С - 3А, 3В).

△ УСТАНОВКИ КОНФИГУРАЦИИ ОТОБРАЖАЮТСЯ СВЕТОДИОДАМИ ЩЕТОК (Фото С - 2А):

1) Выключено Свинцово-кислотная.
2) Вход: Гелевая.

△ ЧТОБЫ ИЗМЕНИТЬ НАСТРОЙКИ КОНФИГУРАЦИИ:

Нажать кнопку Включение щетки (Фото С - 1).

△ ЧТОБЫ СОХРАНИТЬ НАСТРОЙКИ И ВЫЙТИ ИЗ РЕЖИМА:

Нажать кнопку включение всасывающей установки (Фото С - 2).

После того, как настройка завершена, будут установлены различные уровни разрядки аккумулятора, с дифференцированным вмешательством в работу машины, как указано в таблице, приведенной далее:

Действие индикатора разрядки аккумуляторной батареи - МОДЕЛЬ «В» (DC 24V)				
Напряжение Вольт Тип аккумулятора	Светодиодный индикатор состояния зарядки батареи	Светодиодный индикатор работы щетки		
Свинцово-кислотная	ГЕЛЕВАЯ	Предупреждение	Предупреждение	ДЕЙСТВИЕ
24,0	24,0	Зеленый	Горит	Все функционирует

Действие индикатора разрядки аккумуляторной батареи - МОДЕЛЬ «В» (DC 24V)				
Напряжение Вольт Тип аккумулятора		Светодиодный индикатор состояния зарядки батареи	Светодиодный индикатор работы щетки	
21,5	22,5	Желтый	Горит	Все функционирует
20,5	21,5	Красный	Мигает	Не функционирует двигатель щетки
20,0	21,0	Красный Мигает	Мигает	Не функционируют двигатели щетки и всасывания

Модель «ВТ» (DC 24V с приводом)

△ ЧТОБЫ ВОЙТИ В РЕЖИМ КОНФИГУРАЦИИ ПОРОГОВЫХ ЗНАЧЕНИЙ БАТАРЕИ:

1) Нажать одновременно на кнопки уменьшить скорость (Фото Е - 3) и включить всасывающую установку (Фото Е - 6) в течение двух секунд с момента включения машины (Фото F - 1). Должен зажечься второй слева светодиод указания скорости (Фото Е - 3В).

2) Нажать кнопку увеличить скорость (Фото Е - 4) в течение 5 секунд с предыдущей операции. После однократного нажатия кнопки система входит в желаемый режим настройки.

△ УСТАНОВКИ КОНФИГУРАЦИИ ОТОБРАЖАЮТСЯ СВЕТОДИОДАМИ УКАЗАНИЯ СКОРОСТИ:

1) Первые два светодиода (Фото Е- 3а,3В) показывают тип настройки порога срабатывания индикатора, и оба они должны гореть.

2) Третий и четвертый светодиоды (Фото Е - 3СБ 3Д) показывают тип аккумуляторной батареи: для свинцово-кислотного аккумулятора должен гореть только третий светодиод (Фото Е - 3С), а для ГЕЛЕВОГО должны гореть оба светодиода (Фото Е - 3С, 3Д).

△ ЧТОБЫ ИЗМЕНИТЬ УСТАНОВКИ КОНФИГУРАЦИИ:

1) Кнопки («увеличить скорость») (Фото Е - 4) и уменьшить скорость (Фото Е - 3) используются для установки порога срабатывания индикатора таким образом, чтобы включались два первых светодиода показания скорости.

2) Кнопка включить щетки (Фото Е - 5) используется для выбора свинцово-кислотного типа аккумуляторной батареи, а включить всасывающую установку (Фото Е - 6) используется для выбора ГЕЛЕВОГО типа

аккумуляторной батареи.

△ ЧТОБЫ СОХРАНИТЬ НАСТРОЙКИ И ВЫЙТИ ИЗ РЕЖИМА:

Одновременно нажать на кнопки уменьшить скорость (Фото Е - 3) и включить всасывающую установку (Фото Е - 6).

После того, как настройка завершена, у нас будут установлены различные уровни разрядки аккумулятора, с дифференцированным вмешательством в работу машины, как указано в таблице:

Действие индикатора разрядки аккумуляторной батареи - МОДЕЛЬ «ВТ» (DC 24V с приводом)				
Напряжение Вольт Тип аккумулятора		Светодиодный индикатор состояния зарядки батареи	Светодиодный индикатор работы щетки	
Свинцово-кислотная	ГЕЛЕВАЯ	Предупреждение	Предупреждение	ДЕЙСТВИЕ
24,0	24,0	Зеленый	Горит	Все функционирует
21,5	22,5	Желтый	Горит	Все функционирует
20,5	21,5	Красный	Мигает	Не функционирует двигатель щетки
20,0	21,0	Красный Мигает	Мигает	Не функционируют двигатели щетки и всасывания

Если цикл настройки не был завершен, то установочные параметры останутся такими, как были установлены первоначально.

△ Если у вас возникнут проблемы с выполнением указанной выше настройки, рекомендуется обратиться в центр технической поддержки, или к квалифицированному техническому специалисту. Не снимать защитные крышки и не выполнять никаких работ в электрической системе.

5.2 КОНФИГУРАЦИЯ ЗАРЯДНОГО УСТРОЙСТВА АККУМУЛЯТОРНОЙ БАТАРЕИ

Должна выполняться только авторизованными Техническими специалистами. При покупке машины для мойки и сушки полов поставляемое зарядное устройство настроено для работы с ГЕЛЕВЫМИ батареями. Чтобы изменить настройки зарядного устройства обратитесь к руководству производителя.

6. ИНФОРМАЦИЯ ПО ЭКСПЛУАТАЦИИ

6.1 ПОДГОТОВКА МАШИНЫ

△ Перед началом работы надеть нескользящую обувь, перчатки и прочие средства индивидуальной защиты, указанные поставщиком применяемого моющего средства или считающиеся необходимыми в соответствии с окружающей обстановкой, в которой будет выполняться работа.

☞ Перед началом работы следует выполнить нижеописанные операции, подробное описание приведенных ниже действий смотрите в соответствующих разделах:

Проверить уровень заряда аккумулятора и зарядить аккумулятор, если необходимо.

Установить щетки или чистящие диски (с абразивными дисками), подходящие для поверхности, которую следует очистить, и для предполагаемого вида работ.

Установить скребок с резиновой насадкой, проверить надежность его установки, подключен ли он к всасывающему шлангу, а также износ сушащей насадки.

Убедиться, что бак грязной воды пуст, если нет, что полностью опустошить его.

Проверить и полностью закрыть кран подачи моющего раствора.

Через переднее отверстие наполнить бак моющего раствора раствором чистой воды с моющим средством, не образующим пены, в соответствующей концентрации. Оставить пространство в 2 см между горловиной пробки и верхним уровнем жидкости.

△ Чтобы исключить риск при дальнейшей работе, необходимо ознакомиться с тем, как машина движется. Для этого проведите пробный заезд на обширной поверхности, свободной от препятствий.

Для получения наилучших результатов по очистке поверхности и обеспечению наибольшего срока службы оборудования, следует выполнить следующие простые, но важные процедуры:

- Проверить участок проведения работ, убрав с пути машины все возможные препятствия; если поверхность очень обширна, работайте на смежных и параллельных прямоугольных участках.

- Выбрать прямую рабочую траекторию и начать работать с самого удаленного участка, чтобы в дальнейшем не проходить по уже очищенным участкам.

6.2 СТРУКТУРА И ФУНКЦИИ МАШИНЫ

ФОТО А Модель Е - (АС 230V)

- 1 ГЛАВНЫЙ ВЫКЛЮЧАТЕЛЬ
- 2 ВЫКЛЮЧАТЕЛЬ ДВИГАТЕЛЯ ЩЕТКИ
- 3 ВЫКЛЮЧАТЕЛЬ ДВИГАТЕЛЯ СИСТЕМЫ ВСАСЫВАНИЯ

ФОТО В Модель Е - (АС 230V)

- 1 КАБЕЛЬ ПИТАНИЯ
- 2 РЫЧАГ ДОЗИРОВКА МОЮЩЕГО РАСТВОРА
- 2 РЫЧАГ ПОДЪЕМА ЩЕТОЧНОЙ ПЛИТЫ
- 3 РЫЧАГ ПОДЪЕМА СКРЕБКА С РЕЗИНОВОЙ НАСАДКОЙ
- 4 РЫЧАГ УПРАВЛЕНИЯ
- 5 ШЛАНГ ОПУСТОШЕНИЯ БАКА ГРЯЗНОЙ ВОДЫ

ФОТО С Модель В - (DC 24V)

- 1 ВЫКЛЮЧАТЕЛЬ ДВИГАТЕЛЯ ЩЕТКИ
- 1А СВЕТОДИОДНЫЙ ИНДИКАТОР РАБОТЫ ДВИГАТЕЛЯ ЩЕТКИ
- 2 ВЫКЛЮЧАТЕЛЬ ДВИГАТЕЛЯ СИСТЕМЫ ВСАСЫВАНИЯ
- 2А СВЕТОДИОДНЫЙ ИНДИКАТОР РАБОТЫ ДВИГАТЕЛЯ СИСТЕМЫ ВСАСЫВАНИЯ
- 3 СВЕТОДИОДНЫЙ ИНДИКАТОР СОСТОЯНИЯ ЗАРЯДА БАТАРЕИ
- 3А СВЕТОДИОДНЫЙ ИНДИКАТОР ЗЕЛЕНОГО ЦВЕТА БАТАРЕЯ ЗАРЯЖЕНА
- 3В СВЕТОДИОДНЫЙ ИНДИКАТОР ЖЕЛТОГО ЦВЕТА БАТАРЕЯ ЗАРЯЖЕНА НА 50%
- 3С СВЕТОДИОДНЫЙ ИНДИКАТОР КРАСНОГО ЦВЕТА БАТАРЕЯ РАЗРЯЖЕНА

ФОТО D Модель В - (DC 24V)

- 1 ГЛАВНЫЙ ВЫКЛЮЧАТЕЛЬ С КЛЮЧОМ
- 2 РЫЧАГ УПРАВЛЕНИЯ
- 3 РЫЧАГ ПОДЪЕМА ЩЕТОЧНОЙ ПЛИТЫ
- 4 РЫЧАГ ПОДЪЕМА СКРЕБКА С РЕЗИНОВОЙ НАСАДКОЙ
- 5 ТЕРМОВЫКЛЮЧАТЕЛЬ ДВИГАТЕЛЯ ЩЕТКИ
- 6 ШЛАНГ ОПУСТОШЕНИЯ БАКА ГРЯЗНОЙ ВОДЫ
- 7 СОЕДИНИТЕЛЬ АККУМУЛЯТОРНЫХ БАТАРЕЙ
- 8 РЫЧАГ ДОЗИРОВКА МОЮЩЕГО РАСТВОРА

ФОТО Е Модель ВТ/Т - (DC 24V с приводом)

- 1 СВЕТОДИОДНЫЙ ИНДИКАТОР СОСТОЯНИЯ ЗАРЯДА БАТАРЕИ
- 1А СВЕТОДИОДНЫЙ ИНДИКАТОР ЗЕЛЕНОГО ЦВЕТА БАТАРЕЯ ЗАРЯЖЕНА
- 1В СВЕТОДИОДНЫЙ ИНДИКАТОР ЖЕЛТОГО ЦВЕТА БАТАРЕЯ ЗАРЯЖЕНА НА 50%
- 1С СВЕТОДИОДНЫЙ ИНДИКАТОР КРАСНОГО ЦВЕТА БАТАРЕЯ РАЗРЯЖЕНА
- 2 ИНДИКАТОР ХОДА ВПЕРЕДУ/НАЗАД
- 3 КНОПКА ВЫБОРА ДЛЯ УМЕНЬШЕНИЯ СКОРОСТИ ПРОДВИЖЕНИЯ
- 3А СКОРОСТЬ ПРОДВИЖЕНИЯ 1
- 3В СКОРОСТЬ ПРОДВИЖЕНИЯ 2
- 3С СКОРОСТЬ ПРОДВИЖЕНИЯ 3
- 3Д СКОРОСТЬ ПРОДВИЖЕНИЯ 4
- 4 КНОПКА ВЫБОРА ДЛЯ УВЕЛИЧЕНИЯ СКОРОСТИ ПРОДВИЖЕНИЯ
- 5 ВЫКЛЮЧАТЕЛЬ ДВИГАТЕЛЯ ЩЕТКИ
- 5А СВЕТОДИОДНЫЙ ИНДИКАТОР РАБОТА ДВИГАТЕЛЯ ЩЕТКИ
- 6 ВЫКЛЮЧАТЕЛЬ ДВИГАТЕЛЯ

- СИСТЕМЫ ВСАСЫВАНИЯ
6А СВЕТОДИОДНЫЙ ИНДИКАТОР РАБОТА ДВИГАТЕЛЯ СИСТЕМЫ ВСАСЫВАНИЯ

ФОТО F Модели В - ВТ/Т

(DC 24V без и с приводом)

- 1 ГЛАВНЫЙ ВЫКЛЮЧАТЕЛЬ С КЛЮЧОМ
- 2 РЫЧАГ УПРАВЛЕНИЯ СКОРОСТЯМИ ВПЕРЕД / ЗАДНИЙ ХОД
- 3 РЫЧАГ ПОДЪЕМА ЩЕТОЧНОЙ ПЛИТЫ
- 4 РЫЧАГ ПОДЪЕМА СКРЕБКА С РЕЗИНОВОЙ НАСАДКОЙ
- 5 ТЕРМОВЫКЛЮЧАТЕЛЬ ДВИГАТЕЛЯ ЩЕТКИ
- 6 ТЕРМОВЫКЛЮЧАТЕЛЬ ТЯГОВОГО ДВИГАТЕЛЯ
- 7 ШЛАНГ ОПУСТОШЕНИЯ БАКА ГРЯЗНОЙ ВОДЫ
- 8 СОЕДИНИТЕЛЬ АККУМУЛЯТОРНЫХ БАТАРЕЙ
- 9 РЫЧАГ ДОЗИРОВКА МОЮЩЕГО РАСТВОРА

ФОТО G Модели В - ВТ/Т

(DC 24V без и с приводом)

- 1 РЫЧАГ ОТКРЫТИЯ ОТСЕКА АККУМУЛЯТОРНЫХ БАТАРЕЙ
- 2 ОТВЕРСТИЕ ДЛЯ НАПОЛНЕНИЯ БАКА МОЮЩИМ РАСТВОРОМ С ПОРИСТОЙ ПРОБКой

ФОТО H Модели В - ВТ/Т

(DC 24V без и с приводом)

СХЕМА ПОДСОЕДИНЕНИЯ АККУМУЛЯТОРНЫХ БАТАРЕЙ

ФОТО I Модели В - ВТ/Т

(DC 24V без и с приводом)

- 1 ЗАЖИМ РАЗЪЕДИНИТЕЛЯ КАБЕЛЯ ПОДЪЕМА ДИСКА ЩЕТКА
- 2 ОТСЕК АККУМУЛЯТОРНЫХ БАТАРЕЙ С АККУМУЛЯТОРАМИ 12В
- 3 ПОДСОЕДИНЕНИЕ АККУМУЛЯТОРНЫХ БАТАРЕЙ

ФОТО L Модели В - ВТ/Т

(DC 24V без и с приводом)

- 1 ВСТРОЕННОЕ ЗАРЯДНОЕ УСТРОЙСТВО АККУМУЛЯТОРНЫХ БАТАРЕЙ
- 2 КАБЕЛЬ ПИТАНИЯ ДЛЯ ЗАРЯДНОГО УСТРОЙСТВА АККУМУЛЯТОРНЫХ БАТАРЕЙ

ФОТО M Модели E - В - ВТ/Т

- 1 ПРОТИВОУДАРНОЕ КОЛЕСО
- 2 РУЧКА РЕГУЛИРОВКИ ДАВЛЕНИЯ СКРЕБКА С РЕЗИНОВОЙ НАСАДКОЙ
- 3 ВСАСЫВАЮЩИЙ ШЛАНГ
- 4 РУЧКА СНЯТИЯ НАСАДОК СКРЕБКА
- 5 КОЛЕСО СКРЕБКА С РЕЗИНОВЫМИ НАСАДКАМИ
- 6 РУЧКА ОТСОЕДИНЕНИЯ СКРЕБКА С РЕЗИНОВЫМИ НАСАДКАМИ
- 7 РУЧКА РЕГУЛИРОВКИ НАКЛОНА НАСАДОК СКРЕБКА

ФОТО N Модели E - В - ВТ/Т

- 1 КРЫШКА ОТСЕКА ФИЛЬТРА ДВИГАТЕЛЯ ВСАСЫВАНИЯ
- 2 ОТВЕРСТИЕ ДЛЯ НАПОЛНЕНИЯ БАКА МОЮЩИМ РАСТВОРОМ
- 3 БАК ГРЯЗНОЙ ВОДЫ
- 4 БАК МОЮЩЕГО РАСТВОРА

ФОТО O Модели E - В - ВТ/Т

- 1 ПОПЛАВОК
- 2 ФИЛЬТР СИСТЕМЫ ВСАСЫВАНИЯ
- 3 СМОТРОВОЕ ОКОШКО БАКА ГРЯЗНОЙ ВОДЫ

ФОТО P Модели E - В - ВТ/Т

- 1 ФИЛЬТР МОЮЩЕГО РАСТВОРА

6.3 ЗАРЯДКА АККУМУЛЯТОРНЫХ БАТАРЕЙ

Подсоединить удлинитель кабеля питания устройства зарядки аккумуляторной батареи (Фото L - 2) и вставить его в розетку.

При включении зарядное устройство проходит тест на напряжение батареи с целью определить, стоит ли начинать процесс зарядки. Если аккумуляторная батарея не подсоединена к устройству зарядки, будет мигать светодиод красного цвета. Если тест прошел успешно, через 1 минуту начнется зарядка батареи, будет гореть светодиодный индикатор красного цвета. Во время процесса зарядки уровень зарядки обозначается тремя светодиодными индикаторами: красного, желтого и зеленого цвета.

Индикатор зеленого цвета обозначает, что процесс зарядки завершился.

Отсоединить зарядное устройство от сети.

△ Для более подробной информации смотрите руководство по эксплуатации и технике безопасности, предоставляемое заводом-изготовителем зарядного устройства.

Если на машине установлены свинцово-кислотные аккумуляторы, их зарядку необходимо проводить только в помещении с хорошей вентиляцией, поднимите верхнюю крышку и откройте заглушки аккумулятора.

ⓘ Выполнить операции, указанные в руководстве по эксплуатации и технике безопасности завода-изготовителя аккумулятора (см. раздел по техническому обслуживанию аккумулятора). Если на машине установлены гелевые аккумуляторные батареи (необслуживаемого типа), следуйте инструкциям, указанным ниже. Если машина используется регулярно:

Аккумуляторы должны быть постоянно подключены к зарядному устройству в то время, когда машина не используется.

Если машина не используется длительное время: Заряжать аккумулятор в ночное время после

выполнения работы, после этого отсоединить аккумулятор от зарядного устройства. Перед тем, как использовать машину вновь, зарядить аккумулятор ночью перед работой. Следует избегать промежуточной или неполной зарядки во время работы.

Если машина оснащена свинцово-кислотными аккумуляторами, для регулярной проверки степени заряда жидкости в элементах необходимо использовать гидрометр: если один или несколько элементов разряжены, а остальные заряжены полностью, это значит, что аккумуляторная батарея повреждена и должна быть заменена или отремонтирована (см. руководство по обслуживанию аккумуляторной батареи). Далее закрыть заглушки и опустить верхнюю крышку.

6.4 СБОРКА СКРЕБКА С РЕЗИНОВОЙ НАСАДКОЙ

Осторожно привинтить две ручки (Фото М - 6) к корпусу скребка.

Вставить скребок в специальные гнезда, расположенные на опоре скребка, обеспечив плотное закрепление, привинтив две ручки (Фото М - 6).

Плотно вставьте трубку системы всасывания (Фото М - 3) машины в отверстие в корпусе скребка с резиновой насадкой.

6.5 РАЗБОРКА СКРЕБКА С РЕЗИНОВОЙ НАСАДКОЙ

Отсоединить всасывающий шланг от корпуса скребка.

Слегка развинтить две ручки (Фото М - 6) и потянуть к себе скребок, чтобы достать его из опоры.

6.6 ЗАМЕНА РЕЗИНОВОЙ НАСАДКИ СКРЕБКА

Отсоединить скребок от его опоры (см. 6.5).

Отвинтить ручки (Фото М - 4, Фото М - 6) и надавить на головки винтов, к которым они были прикручены, чтобы высвободить внутреннюю пластиковую опору от корпуса скребка.

Снять резиновые насадки с пластиковой опоры, потянув за края.

Закрепить новую резиновую насадку, вставив зажимные винты в соответствующие отверстия. Установить на место пластиковую опору скребка, а затем плотно затянуть зажимные винты (Фото М - 4, Фото М - 6).

Установить на место скребок с резиновой насадкой (см. 6.4)

6.7 РЕГУЛИРОВКА СКРЕБКА С РЕЗИНОВОЙ НАСАДКОЙ

Винтовая ручка на корпусе скребка регулирует наклон скребка по отношению полу. Две красные ручки, расположенные по бокам (Фото М - 2) и присоединенные к задним колесам скребка с резиновой насадкой, используются для регулировки давления скребка на очищаемую поверхность.

Для получения оптимальной регулировки, задняя накладка, скользящая при движении, сгибается во всех точках, образуя с полом угол в 45°.

Во время работы машины (при движении вперед) можно пользоваться ручками (Фото М - 2, Фото М - 7) для регулировки наклона насадок и давления скребка, т.о. сушка будет равномерной по всей длине.

Мокрые следы означают, что сушка недостаточна; в этом случае следует оптимизировать сушку регулировкой ручек.

6.8 СБОРКА И РАЗБОРКА БРЫЗГОВИКА

Клапан крепится к пластине щетки со сменными на крышке. Чтобы снять крышку, достаточно, чтобы вытащить его до отрыва от крышки. Чтобы заменить брызговик, вставить в нижней кромке крышки с одного конца и продолжать отводить до другого конца.

6.9 СБОРКА И РАЗБОРКА ЩЕТКИ

△ Никогда не работать, если щетки, скребки или абразивные диски машины недостаточно надежно установлены.

Для сборки:

Убедиться, что щеточная плита поднята, если это не так, поднять плиту, следуя инструкциям, указанным в соответствующем разделе.

Убедиться, что ключ зажигания на панели управления находится в положении выключено. Поместить щетки под щеточную плиту, обращая внимание на то, чтобы край стыковки щетки находился под направляющей плитой машины. Опустить щеточную плиту и включить вращение щетки, используя соответствующий выключатель: таким образом щетка автоматическим образом пристегнется.

Для установки чистящего диска выполнить те же действия.

△ Не допускать, чтобы длина щетинок щеток становилась менее 1 см.

△ Не допускайте, чтобы толщина абразивных дисков становилась менее 1 см.

Работа с использованием очень изношенных щеток и очень тонких абразивных дисков может привести к повреждению машины и пола.

Перед началом работы регулярно проверяйте износ этих деталей.

Для разборки и замены:

Убедиться, что щеточная плита поднята,

если это не так, то поднять плиту, следуя инструкциям, указанным в соответствующем разделе.

Убедиться, что ключ зажигания на панели управления находится в положении выключено. Держа щетки руками под плитой, поворачивать их в направлении вращения, опуская их вниз, для того, чтобы вынуть их из направляющей плиты.

Для снятия чистящего диска выполнить те же действия.

6.10 НАПОЛНЕНИЕ И ОПУСТОШЕНИЕ БАКА МОЮЩЕГО РАСТВОРА

△ **Температура воды или моющего раствора не должна превышать 50°C**

△ Всегда опустошайте бак грязной воды (Фото О - 3) перед новой заливкой бака моющего раствора (Фото О - 4).

Для заполнения бака:

Добавить необходимое количество химического вещества с учетом процентного соотношения, указанного поставщиком, и полной емкости бака, указанной в технологической карте изделия.

△ Использовать только те химические средства, которые подходят для пола и эффективно удаляют загрязнение.

- Добавить воду в отверстие для заполнения в передней части машины (Фото Н - 2, Фото О - 2).

Оставить пространство в 2 см между горловиной пробки и верхним уровнем жидкости. Не заполнять бак выше этого уровня!

 **Машина была сконструирована для работы с моющими средствами, не образующими пены и биоразлагаемыми, произведенными специально для машин для мойки и сушки полов. Использование других химических продуктов (таких как гипохлорит натрия, окислители, растворители и углеводороды) может привести к повреждению или разрушению машины.**

- Соблюдать требования техники безопасности, указанные в соответствующем разделе руководства и на емкости с моющим средством.

- Для получения полного перечня имеющихся в наличии пригодных моющих средств можно обратиться к изготовителю машины.

 **Всегда использовать только моющие средства, которые не образуют пену.**

- Не оставлять шланг подачи воды без присмотра и полностью вставлять его в бак, т.к. шланг может сместиться и намочить чувствительные части машины.

- Закрывать бак крышкой.

Для опустошения:

- Полностью отвинтить и удалить прозрачную заглушку фильтра находящегося в нижней части бака (Фото Р - 1) и подождать до полного опустошения.

- После опустошения завинтить заглушку.

6.11 ОСУШЕНИЕ БАКА ГРЯЗНОЙ ВОДЫ

Слив грязной воды должен осуществляться в соответствии с национальными нормами и правилами. Пользователь машины несет полную ответственность за следование упомянутым нормам и правилам.

Когда раствор моющего средства заканчивается, необходимо всегда опустошать бак грязной воды, перед тем как заполнить бак моющего раствора (Фото О - 3).

В целом, бак грязной воды может быть опустошен в любое время, когда это необходимо, даже в промежуточные фазы рабочего цикла.

Объем бака грязной воды больше, чем объем бака моющего раствора, поэтому возникновение ситуации, потенциально опасной для всасывающего двигателя, практически невозможно; в любом случае предохранительный поплавок (Фото Р - 1) выключает всасывающий двигатель в случае, если уровень жидкости в баке грязной воды превышен.

 Если по какой-то причине замечена утечка воды или пены из под баков, необходимо незамедлительно выключить двигатель всасывания и приступить к опустошению бака грязной воды.

Для опустошения бака:

Перевезти машину в место, подходящее для слива грязной воды, предпочтительно около туалета или канализационной трубы (в соответствии с государственными нормами и правилами по удалению отходов).

Выключить машину и вынуть ключ из панели управления.

Отсоединить дренажный шланг от крюка (Фото В - 5, D - 6, F - 7) и, держа его высоко, отвернуть заглушку.

Опустить дренажный шланг по направлению к выбранной дренажной точке.

Операция опустошения может быть быстро прервана в любой нужный момент простым поднятием дренажного шланга.

Проверить, сколько грязи все еще остается в баке и, если необходимо, промыть внутреннюю часть бака через смотровое отверстие (Фото Р - 3).

После опустошения герметично закрыть шланг пробкой и повесить его на держатель позади машины.

 Пробка дренажного шланга должна быть герметичной, в противном случае потеря

давления приведет к снижению эффективности сушки.

6.12 ОСОБЫЕ НОРМЫ ЭКСПЛУАТАЦИИ МОДЕЛИ АС 230V

Модель АС230 можно использовать только в случае, если напряжение (вольтаж), указанное на табличке с техническими характеристиками, соответствует имеющемуся и если розетка имеет заземление.

Не повреждать кабель питания, не передавливать его и не дергать.

(Не проезжать по кабелю питания на машине. Кабель может намотаться на движущиеся части, провоцируя тем самым короткое замыкание.)

 **ВНИМАНИЕ!!! Следите за тем, чтобы кабель питания не соприкасался с вращающимися щетками.**

 **ВНИМАНИЕ!!! - Модель АС 230V имеет детали с высоким напряжением, или по которым проходит ток, контакт с этими частями может привести к тяжелым травмам и даже смерти.**

- Перед любой операцией на машине необходимо отсоединить ее от электрической сети.

- Никогда не трогать поврежденные или изношенные электрические кабели.

- Перед тем как проводить какие-либо работы с электропроводкой необходимо выключить машину и отключить ее от розетки электрического тока.

- В случае обнаружения дефектов, трещин или других повреждений электрических кабелей, необходимо немедленно заменить их оригинальными запасными.

- Сетевые соединения должны быть защищены хотя бы от попадания воды.

- Для подсоединения машины к сети использовать только соответствующие нормам техники безопасности удлинители.

- Розетка, к которой подключена машина, должна быть снабжена устройством защитного отключения.

- Категорически запрещено использование машины вблизи бассейнов или водоемов.

ЧРЕЗВЫЧАЙНЫЕ СИТУАЦИИ

В случае чрезвычайных обстоятельств:

- Немедленно отключить машину от электросети.

- Срочно оказать пострадавшим первую помощь.

При несчастном случае машина не должна использоваться до прохождения проверки, которая может быть проведена авторизованным заводом-изготовителем техническим специалистом.

6.13 УПРАВЛЕНИЕ МАШИНОЙ

Модель АС 230V

Подсоединить к сети кабель питания (Фото В - 1) с помощью удлинителя.

Переключить главный выключатель (Фото А - 1) в положение ON (ВКЛ).

С помощью соответствующего выключателя привести в движение щетку (Фото А - 2)

▲ щетка начнет вращаться только при воздействии рычага управления (Фото В - 5).

С помощью соответствующего переключателя привести в действие систему всасывания (Фото А - 3).

Опустить всасывающий блок с помощью рычага управления скребком (Фото В - 3), опустить моющий блок с помощью соответствующего рычага (Фото В - 2).

Выполнить мойку полов, медленно продвигаясь вперед, передвинув передний рычаг вверх (Фото В - 4), таким образом приведя в действие щетку; если отпустить рычаг управления, вращение щетки прекратится через несколько секунд.

Перед тем как двигаться назад, не забыть поднять скребок с резиновой накладкой, чтобы избежать возможных поломок.

Модель DC 24V без привода

Проверить соединение между соединителями системы электропитания и соединителями аккумулятора батареи, расположенные под панелью управления (Фото D - 7).

Вставить и повернуть ключ зажигания (Фото D - 1).

Через блок управления проверить заряд аккумуляторной батареи (Фото С - 3);

С помощью выключателя привести в движение щетку (Фото С - 1)

▲ щетка начнет вращаться только при воздействии рычага управления (Фото D - 2).

С помощью соответствующего переключателя привести в действие систему всасывания (Фото С - 2).

Опустить всасывающий блок с помощью рычага управления скребком (Фото D - 4), опустить моющий блок с помощью соответствующего рычага (Фото D - 3).

Выполнить мойку полов, медленно продвигаясь вперед, передвинув передний рычаг вверх (Фото D - 2), таким образом приведя в действие щетку; если отпустить рычаг управления, вращение щетки прекратится через несколько секунд.

Перед тем как двигаться назад, не забыть поднять скребок с резиновой насадкой, чтобы избежать возможных поломок.

Модель DC 24V с приводом

Проверить соединение между соединителями системы электропитания и соединителями аккумуляторной батареи, расположенные под панелью управления (Фото F - 8).

Вставить и повернуть ключ зажигания (Фото F - 1).

Через блок управления проверить заряд аккумуляторной батареи (Фото E - 1) и, если он достаточный, выбрать желаемую скорость передвижения машины (Фото E - 3, E -4).

С помощью выключателя привести в движение щетку (Фото E - 5)

△ щетка начнет вращаться только при воздействии рычага управления (Фото F - 2).

С помощью соответствующего переключателя привести в действие систему всасывания (Фото E - 6).

Опустить всасывающий блок с помощью рычага управления скребком (Фото F - 4), опустить моющий блок с помощью соответствующего рычага (Фото F - 3).

Выполнить мойку полов, медленно продвигаясь вперед, передвинув передний рычаг вверх (Фото F - 2), или опустив его вниз для заднего хода; если отпустить рычаг управления, вращение щетки прекратится через несколько секунд

Перед тем как двигаться назад, не забыть поднять скребок с резиновой насадкой, чтобы избежать возможных поломок.

6.14 МЕТОД РАБОТЫ

6.14.1 ПОДГОТОВКА И МЕРЫ ПРЕДОСТОРОЖНОСТИ

Удалить с поверхности, которая должна подвергнуться чистке, все рыхлые твердые загрязнения (используя подходящие инструменты, такие как пылесос, подметальная машина и т.д.) Если этого не сделать, то твердые загрязнения могут не позволить скребку с резиновой насадкой работать эффективно и снизить эффективность сушки.

К управлению машиной должен допускаться только подготовленный персонал.

6.14.2 ПРОВЕРКА СОСТОЯНИЯ ЗАРЯДКИ АККУМУЛЯТОРНОЙ БАТАРЕИ

Ряд светодиодов, обозначающих состояние зарядки (Фото С - 3, E - 1), последовательно выключится по ходу разрядки батареи. Когда включается красный светодиод (Фото С - 3С, E - 1С), выключить двигатель щетки, перекрыть подачу мощного средства, прекратить выполнение работы и проследовать в помещение с зарядным устройством аккумуляторной батареи для зарядки.

△ Аккумуляторные батареи могут быть непоправимо повреждены, и не подлежат ремонту, если остаточный заряд упадет до очень низкого уровня (смотри руководство по эксплуатации аккумулятора). Не доводить разрядку батареи ниже безопасного уровня, выключая и включая машину ключом зажигания, или каким-либо другим способом.

6.14.3 МОЙКА СЛАБЗАГРЯЗНЕННЫХ ПОВЕРХНОСТЕЙ

Мойка и сушка за один проход.

Подготовьте машину к работе в соответствии с вышеприведенными указаниями и используйте ее, как описано в параграфе 6.13.

☞ Никогда не используйте машину без моющего средства, так как это может привести к повреждению пола.

6.14.4 МОЙКА С ПРОМЕЖУТОЧНЫМИ ОПЕРАЦИЯМИ НА СИЛЬНОЗАГРЯЗНЕННЫХ ПОВЕРХНОСТЯХ

Мойка и сушка за несколько проходов.

Подготовьте машину к работе в соответствии с описанием, приведенным выше

Первый этап:

Выполнить мойку, как описано в параграфе 6.13, но не начинать сушку пола.

Дайте мощному раствору оказать воздействие на загрязненную поверхность в соответствии с инструкциями, приведенными в руководстве по использованию моющего средства.

Второй этап:

Сушку пола выполняйте в соответствии с инструкциями, приведенными в предыдущем параграфе «Мойка слабозагрязненных поверхностей» (6.14.3).

☞ Никогда не используйте машину без моющего средства, так как это может привести к повреждению пола.

6.14.5 ОПЕРАЦИИ ПОСЛЕ МОЙКИ

Остановить подачу моющего средства.

Поднять щеточный блок и отключить двигатель привода щетки.

После полного высыхания всех следов воды на поверхности, подождать несколько секунд, а затем поднять скребок с резиновой насадкой и отключить всасывающий двигатель.

Перевести машину в подходящее место для опустошения баков; опустошить и почистить баки (см. параграф 6.11).

Отключить машину ключом зажигания и вынуть ключ из панели управления.

Если необходимо, зарядить аккумуляторную батарею (см. соответствующий параграф).

7. ИНФОРМАЦИЯ ПО ТЕХНИЧЕСКОМУ

ОБСЛУЖИВАНИЮ

☞ Повернуть ключ, вынуть его из панели управления и отсоединить аккумулятор от электропроводки машины.

☞ Все работы с электрической системой, а также все работы по ремонту и техническому обслуживанию (в особенности те, которые четко не описаны в данном руководстве) должны проводиться только в авторизованных центрах технического обслуживания, или специализированными техническими специалистами, являющимися экспертами в данной области и в соответствующих правилах техники безопасности.

Регулярное техническое обслуживание машины и строгое соблюдение инструкций завода-изготовителя являются наилучшей гарантией обеспечения ее высокой производительности и длительного срока службы.

7.1 БАКИ

Опустошить оба бака согласно описанию, приведенному в соответствующих параграфах. Удалить всю твердую грязь, заполняя и опустошая баки до тех пор, пока вся грязь не будет удалена. Для выполнения этой работы использовать промывочный шланг, или схожий инструмент.

▲ Вода с температурой выше 50°C, очиститель высокого давления или очень мощные струи промывочной воды могут повредить баки и машину.

Оставить крышки баков открытыми (только на то время, пока машина не используется), чтобы баки могли просохнуть, и чтобы избежать образования неприятных запахов.

7.2 ВСАСЫВАЮЩИЙ ШЛАНГ

Отсоединить всасывающий шланг от скребка с резиновой насадкой (Фото М - 3)

После этого можно промыть шланг и удалить все закупорки, если таковые имеются.

Плотно вставить шланг в корпус скребка с резиновой насадкой.

7.3 СКРЕБОК С РЕЗИНОВОЙ НАСАДКОЙ

▲ Не брать за скребок голыми руками: одевать перчатки и защитную одежду, необходимую для выполнения работ.

Отсоединить скребок от машины и очистить его под проточной водой, используя губку или щетку.

Проверить эффективность и износ насадок, находящихся в контакте с полом. Эти насадки предназначены для снятия пленки моющего средства и воды с пола и для изоляции этой части поверхности и усиления действия вакуума, создаваемого всасывающим двигателем, что обеспечивает очень эффективную сушку пола машиной. Непрерывное выполнение

работ такого рода приводит к закруглению или разрушению острых кромок насадок, что снижает эффективность сушки, поэтому необходимо производить замену насадок скребка.

Для замены изношенных насадок, следуйте инструкциям, приведенным в соответствующем параграфе, перевернуть насадки, для использования еще не изношенных острых углов, или установить новые накладки.

7.4 КОМПЛЕКТУЮЩИЕ

Снять и очистить щетки или чистящие диски.

▲ Чтобы не допустить повреждения пола и машины, тщательно проверять, не застряли ли в щетках/дисках посторонние предметы, такие как металлические детали, винты, щепки, веревки и т.д.

Проверить, чтобы при работе щетки были расположены на поверхности плоско (проверяйте наличие неравномерного износа на щетках или абразивных дисках).

Использовать только принадлежности, рекомендуемые изготовителем: другие изделия могут привести к снижению безопасности при проведении работ.

7.5 КОРПУС МАШИНЫ

Для чистки внешних поверхностей машины необходимо использовать губку, мягкую ткань или мягкую щетку, если необходимо очистить трудноудаляемую грязь. Ударопрочная поверхность машины является шероховатой, чтобы сделать менее заметными царапины, появляющиеся во время использования. Однако, это не облегчает чистку трудноудаляемых пятен на поверхности.

Запрещено использование паровых машин, шлангов с проточной водой или очистителей высокого давления.

7.6 АККУМУЛЯТОРНЫЕ БАТАРЕИ

Свинцово-кислотные аккумуляторные батареи

Работы по техническому обслуживанию должны проводиться в соответствии с инструкциями завода-изготовителя, а также согласно правилам и рекомендациям, указанным в данном руководстве.

При непокрытых (не полностью погруженных в кислотный раствор) пластинах элементов будет происходить быстрое окисление и необратимое уменьшение рабочей производительности элементов. Утечка кислотного раствора из элементов может вызвать коррозию машины.

Использовать зарядные устройства, рекомендуемые заводом-изготовителем, если они подходят для типа аккумулятора, который необходимо зарядить.

Проводить зарядку аккумуляторных батарей только в хорошо вентилируемых помещениях, так как существует риск возникновения взрыва!

Рекомендуется использовать гелевые или

необслуживаемые аккумуляторные батареи.

ГЕЛЕВЫЕ аккумуляторные батареи.

Работы по техническому обслуживанию должны проводиться в соответствии с инструкциями завода-изготовителя, а также согласно правилам и рекомендациям, указанным в данном руководстве. Следует использовать только такие зарядные устройства, которые рекомендуются заводом-изготовителем.

7.7 ТЕПЛОВЫЕ ВЫКЛЮЧАТЕЛИ

Машина оснащена устройствами электрической защиты, установленными на основных компонентах и служащими для предотвращения неполадок, могущих привести к дорогостоящему ремонту.

Термовыключатели предусмотрены в целях защиты двигателя щеток и тягового электродвигателя.

Когда автоматически срабатывает один из этих выключателей, для восстановления работы достаточно нажать сработавший выключатель.

При срабатывании термовыключателей, особенно в течение первых нескольких недель эксплуатации машины, это может не быть вызвано фактическими неисправностями машины, но если один и тот же автоматический выключатель продолжает срабатывать, машина должна быть проверена квалифицированным техническим специалистом.

7.8 ПЕРИОДИЧНОСТЬ ТЕХНИЧЕСКОГО ОБСЛУЖИВАНИЯ

Для всех операций, описанных в данном документе, обращайтесь к инструкциям и подробным предупреждениям, изложенным в соответствующих параграфах.

7.8.1 ЕЖЕДНЕВНЫЕ ОПЕРАЦИИ

Снять и проверить щетки или чистящие диски (с установленным абразивным диском). Убедиться в отсутствии посторонних предметов, которые могли бы затруднить движение, или снизить эффективность работы чистящих деталей.

Проверить скребок с резиновой насадкой: очистить насадки и проверить их состояние/износ.

Если используются свинцово-кислотные батареи, аккуратно и тщательно выполнять операции, указанные заводом-изготовителем.

Зарядить аккумуляторные батареи.

7.8.2 ЕЖЕНЕДЕЛЬНЫЕ ОПЕРАЦИИ

Проверить и, если необходимо, заменить брызговик. Тщательно проверить профиль накладок скребка и, если необходимо, заменить их.

Проверить всасывающие шланги и каналы на отсутствие засоров.

Полностью очистить бак моющего раствора и грязной воды.

Для моделей, оснащенных свинцово-кислотным аккумулятором: проверить уровень электролита во

всех элементах и, если необходимо, поднять его до необходимого, добавив дистиллированной воды. Для получения более подробной информации, смотреть инструкции завода-изготовителя.

Поднять крышку отсека всасывающего фильтра, проверить на наличие жидкости и, если необходимо, слить ее в бак грязной воды.

7.8.3 РАБОТЫ, ПРОВОДЯЩИЕСЯ ЧЕРЕЗ БОЛЕЕ ДЛИТЕЛЬНЫЕ ПРОМЕЖУТКИ ВРЕМЕНИ

Несмотря на то, что машина была изготовлена с большой точностью и соответствует самым строгим критериям контроля качества, детали ее электрической и механической части подвергнутся неизбежному износу и старению при длительном периоде использования.

Для безопасной эксплуатации без возникновения каких бы то ни было проблем, ваша машина должна ежегодно проходить проверку в нашем авторизованном центре технического обслуживания (или проверяться квалифицированным специалистом, знакомым с правилами техники безопасности, изложенными в данном руководстве).

Может возникнуть необходимость в более частом проведении этих работ, если машина эксплуатируется в особых/сложных условиях, и/или если не проводилось необходимое техническое обслуживание.

7.9 РЕКОМЕНДУЕМЫЕ ЗАПАСНЫЕ ЧАСТИ

Вы всегда сможете использовать вашу машину с максимальной эффективностью, если у вас будет иметься в наличии запас самых необходимых расходных материалов и если будут соблюдаться график планового и внепланового технического обслуживания. Для получения перечня этих запасных частей обратитесь к вашему дилеру.

8. КОНТРОЛЬ ВО ВРЕМЯ ЭКСПЛУАТАЦИИ

Эти указания служат для того, чтобы понять причины некоторых проблем, исходя из определенных неполадок; для того, чтобы знать, какие меры необходимо предпринять, смотреть соответствующие разделы.

8.1 МАШИНА НЕ РАБОТАЕТ

⊗ Не вставлен или неполностью повернут ключ.

⊗ Вставить и повернуть ключ в положение «1» или активации машины.

⊗ Соединитель аккумулятора не подключен, или плохо присоединен к основному соединительному зажиму.

⊗ Плотно соединить два соединителя.

⊗ Машина заряжается.

⊗ Завершить операцию зарядки.

⊗ Аккумуляторные батареи разряжены.

⊗ Зарядить аккумуляторные батареи.

8.2 МАШИНА НЕ ДВИГАЕТСЯ

- ⊗ Рычаг выбора направления движения находится в нейтральном положении.
- ⊙ Выбрать направление движения.
- ⊗ Наклон пола слишком крутой.
- ⊙ Вручную перекачать машину на более высокий участок.
- ⊗ Сработал (общий) автоматический термовыключатель приводного электродвигателя (электродвигателей).
- ⊙ Остановить машину и дать ей постоять в нерабочем состоянии 5 минут.
- ⊗ Аккумуляторные батареи разряжены.
- ⊙ Зарядить аккумуляторные батареи.

8.3 ЩЕТКИ НЕ ВРАЩАЮТСЯ

- ⊗ Не включен выключатель двигателя привода щеток.
- ⊙ Нажать на кнопку, чтобы включить щетки.
- ⊗ Сработал автоматический термовыключатель двигателя щеток, двигатель перегрелся.
- ⊙ Определить причину неисправности (шнуры, или другие предметы, препятствующие движению, слишком неровная поверхность и т.д.) и вернуть выключатель в исходное положение.
- ⊗ Неисправно реле двигателя или двигателя щеток
- ⊙ Заменить его.

8.4 ОТСУТСТВИЕ ИЛИ НЕДОСТАТОЧНОЕ КОЛИЧЕСТВО МОЮЩЕГО РАСТВОРА

- ⊗ Бак моющего раствора пуст.
- ⊙ Заполнить бак моющего раствора, предварительно опустошив бак грязной воды.
- ⊗ Рычаг регулировки потока закрыт, или почти закрыт.
- ⊙ Отрегулировать/увеличить поток выделения моющего раствора в соответствии с необходимостью.
- ⊗ Фильтр моющего средства забился в каком-то месте.
- ⊙ Очистить канал, удалив загрязнение.

8.5 НЕТ ВСАСЫВАНИЯ

- ⊗ Всасывающий шланг не присоединен к скребку с резиновой насадкой.
- ⊙ Подсоединить шланг.
- ⊗ Забился всасывающий шланг или канал скребка с резиновой насадкой.
- ⊙ Прочистить каналы и удалить из них все препятствия.
- ⊗ Всасывающий двигатель отключен.
- ⊙ Включить двигатель.
- ⊗ Бак грязной воды полон.
- ⊙ Опустошить бак.
- ⊗ Электропитание не поступает к всасывающему двигателю, либо двигатель сгорел.
- ⊙ Проверить соединения и, в последнем случае, заменить электродвигатель.

8.6 НЕДОСТАТОЧНОЕ ВСАСЫВАНИЕ

- ⊗ Недостаточно затянута крышка бака грязной воды.
- ⊙ Затянуть крышку.
- ⊗ Заглушка дренажного шланга бака грязной воды плохо закрыта.
- ⊙ Закрыть заглушку надлежащим образом.
- ⊗ Забит всасывающий шланг, канал скребка с резиновой накладкой, или смотровой отсек.
- ⊙ Очистить каналы и удалить из них все препятствия.

8.7 НЕ ОСТАНАВЛИВАЕТСЯ ДВИГАТЕЛЬ ПРИВОДА ЩЕТОК ИЛИ ВСАСЫВАЮЩИЙ ДВИГАТЕЛЬ

- ⊙ Остановить машину, отключив основное электропитание и отсоединив основной соединитель аккумуляторной батареи, обратиться в центр технического обслуживания.

8.8 СКРЕБОК С РЕЗИНОВОЙ НАСАДКОЙ НЕ ОБЕСПЕЧИВАЕТ ЭФФЕКТИВНОЙ ЧИСТКИ ИЛИ СУШКИ

- ⊗ Насадки скребка изношены или сильно загрязнены.
- ⊙ Заменить или очистить насадки.
- ⊗ Неправильная регулировка скребка: положение скребка должно быть строго перпендикулярным направлению движения.
- ⊙ Отрегулировать скребок.
- ⊗ Забит всасывающий шланг или канал скребка с резиновой насадкой.
- ⊙ Очистить каналы и удалить из них все препятствия.

8.9 НЕ ФУНКЦИОНИРУЕТ ЗАРЯДНОЕ УСТРОЙСТВО АККУМУЛЯТОРА

- ⊗ Зарядка аккумулятора не начинается.
- ⊙ Проверить присоединено ли зарядное устройство к аккумулятору. Обратиться к руководству по эксплуатации зарядного устройства аккумуляторных батарей.

8.10 АККУМУЛЯТОРНЫЕ БАТАРЕИ НЕ ЗАРЯЖАЮТСЯ ИЛИ НЕ ДЕРЖАТ ЗАРЯД.

- ⊗ Аккумуляторы новые и не вырабатывают 100% проектной мощности.
- ⊙ Аккумулятор достигнет максимальной производительности после 20-30 полных циклов зарядки.
- ⊗ Электролит испарился и не закрывает пластины полностью.
- ⊙ Обратиться к руководству по эксплуатации и техническому обслуживанию аккумуляторной батареи, выпущенной заводом-изготовителем.
- ⊗ Между плотностью электролита в разных элементах имеется существенная разница.
- ⊙ Заменить поврежденный аккумулятор.

Всегда обращаться к руководствам по эксплуатации и обслуживанию аккумулятора и зарядного устройства, а если это не поможет решить возникшую проблему, обратиться в авторизованный центр технического обслуживания.

Изготовитель НЕ МОЖЕТ решить проблемы, вызванные использованием аккумуляторных батарей и зарядных устройств, которые не были поставлены непосредственно изготовителем.

10. УСЛОВИЯ ГАРАНТИИ

Все наше оборудование проходит этап строгих испытаний с выдачей гарантии, которая действительна в течение 12 месяцев и покрывает дефекты материалов или изготовления. Гарантия действительна с даты приобретения. Датой приобретения является дата, указанная в налоговой квитанции, выданной со стороны Дилера на момент поставки оборудования. Изготовитель обязуется бесплатно отремонтировать или заменить те части оборудования, которые в течение гарантийного периода указывают на дефекты производства. Сомнительные дефекты материалов или изготовления должны детально рассматриваться в нашем Центре Технической Поддержки или в нашем производстве для определения возмещения по гарантии. Настоящая гарантия не распространяется в результате: случайных повреждений при транспортировке, отсутствия или несоответствующего техобслуживания, неправильного или ненадлежащего использования и установки, несоблюдения предупреждений в инструкциях по эксплуатации, и в любом случае при наличии условий, выходящих за пределы стандартных условий эксплуатации или использования настоящего оборудования. Ремонт машины должен производиться в сервисном центре с полным комплектом оригинальных комплектующих и с документами доказательства приобретения; гарантия недействительна в случае выполнения ремонта или вскрытия машины третьими лицами; неспособность предоставить оригинал документа приобретения (хорошо читаемый и полностью заполненный) со стороны пользователя или невозможность восстановления серийных номеров на раме машины приводит к аннулированию гарантии. Замена оборудования и расширение гарантийных обязательств в результате поломки исключены из настоящей гарантии. Ремонт выполняется в одном из наших Авторизованных Центров Технической Поддержки или в мастерской нашего предприятия; оборудование должно пересылаться на условиях Франко-завод, то есть с учетом затрат и ответственности за транспортировку со стороны пользователя. Гарантия не распространяется на очистку функционирующих деталей машины, любые вмешательства по периодическому техобслуживанию, ремонту или замене деталей, подверженных естественному износу.

Изготовитель не несет никакой ответственности за любой ущерб лицам или имуществу, вызванный несоблюдением инструкций по установке или в результате неправильной эксплуатации оборудования.

10.1 УТИЛИЗАЦИЯ МАШИНЫ

Если не предполагается дальнейшее использование машины, необходимо снять ее аккумуляторные батареи и утилизировать их в соответствии с природоохранными нормами, как указано в европейском стандарте **2013/56/EU**, или передать их в авторизованный центр приемки.

При утилизации машины следует соблюдать действующее в месте применения оборудования законодательство:

- отсоединить машину от сети электропитания, слить все жидкости и очистить;
- разобрать машину на группы однородных материалов (пластмассы в соответствии с символом переработки, металлы, резина, упаковка). Если детали содержат различные материалы, обратиться к компетентным организациям; каждая однородная группа должна быть утилизирована в соответствии с законодательством по переработке материалов. Рекомендуется также удалить те детали машины, которые могут представлять опасность, в особенности для детей.



10.2 УТИЛИЗАЦИЯ

Закон (в соответствии с директивой ЕС 2012/19/EU по отходам электрического и электронного оборудования и национальных законов государств-членов ЕС, которые разработали эту директиву) запрещает владельцу электрического или электронного прибора уничтожение этого продукта или его электрических/электронных частей в качестве твердых городских бытовых отходов и обязывает его сдавать эти отходы в специализированные центры. Можно сдать продукт непосредственно дистрибьютору взамен нового эквивалентного продукта. Выброс продукта в окружающую среду может нанести серьезный ущерб самой среде и здоровью человека. На рисунке изображен контейнер для муниципальных отходов; строго запрещается выбрасывать аппарат в эти контейнеры. Несоблюдение руководящей директивы 2012/19/EU и исполнительных декретов различных стран Сообщества подлежит административному наказанию.

ÍNDICE**2. INFORMAÇÕES GERAIS**

- 2.1 OBJETIVO DO MANUAL
- 2.2 TERMINOLOGIA E LEGENDA DE SÍMBOLOS
- 2.3 IDENTIFICAÇÃO DO PRODUTO
- 2.4 UTILIZAÇÃO APROPRIADA
- 2.5 MODIFICAÇÕES TÉCNICAS

3. INFORMAÇÕES SOBRE A SEGURANÇA

- 3.1 RECOMENDAÇÕES FUNDAMENTAIS
- 3.2 RUÍDOS E VIBRAÇÕES

4. INFORMAÇÕES SOBRE A MOVIMENTAÇÃO

- 4.1 ELEVAÇÃO E TRANSPORTE DA EMBALAGEM
- 4.2 CONTROLE NA ENTREGA
- 4.3 DESEMBALAMENTO
- 4.4 ELEVAÇÃO E TRANSPORTE MÁQUINA, BATERIA E CARREGADOR DE BATERIA

5. INFORMAÇÕES DE INSTALAÇÃO

- 5.1 BATERIAS
- 5.1.2 PREPARAÇÃO DA BATERIA
- 5.1.3 INSTALAÇÃO DAS BATERIAS
- 5.1.4 LIGAÇÃO DAS BATERIAS
- 5.1.5 CONFIGURAÇÃO DO INDICADOR DE DESCARGA DE BATERIAS
- 5.2 CONFIGURAÇÃO DE CARREGADOR DE BATERIA

6. INFORMAÇÕES DE UTILIZAÇÃO

- 6.1 PREPARAÇÃO DA MÁQUINA
- 6.2 ESTRUTURA E FUNÇÕES DA MÁQUINA
- 6.3 CARREGAMENTO DAS BATERIAS
- 6.4 MONTAGEM DO RODO
- 6.5 DESMONTAGEM DO RODO
- 6.6 SUBSTITUIÇÃO DAS LÂMINAS EM BORRACHA DO RODO
- 6.7 REGULAGEM DO RODO
- 6.8 MONTAGEM E DESMONTAGEM DO PROTETOR ANTISSALPICOS
- 6.9 MONTAGEM E DESMONTAGEM DA ESCOVA
- 6.10 ENCHIMENTO E DESCARGA DA RESERVATÓRIO DA SOLUÇÃO
- 6.11 DESCARGA DO RESERVATÓRIO DE RECUPERAÇÃO
- 6.12 NORMAS ESPECÍFICAS DE UTILIZAÇÃO DO MODELO AC 230V
- 6.13 CONDUÇÃO DA MÁQUINA
- 6.14 MÉTODO DE TRABALHO
- 6.14.1 PREPARAÇÃO E ADVERTÊNCIAS
- 6.14.2 CONTROLE DO ESTADO DE CARGA DA BATERIA
- 6.14.3 LAVAGEM DIRETA OU PARA SUPERFÍCIES LIGEIRAMENTE SUJAS
- 6.14.4 LAVAGEM INDIRETA OU PARA

SUPERFÍCIES MUITO SUJAS

- 6.14.5 OPERAÇÕES DEPOIS DA LAVAGEM

7. INFORMAÇÕES DE MANUTENÇÃO

- 7.1 RESERVATÓRIOS
- 7.2 TUBO DE ASPIRAÇÃO
- 7.3 RODO
- 7.4 ACESSÓRIOS
- 7.5 CORPO DA MÁQUINA
- 7.6 BATERIAS
- 7.8 PERIODICIDADE
- 7.9 PEÇAS DE REPOSIÇÃO ACONSELHADAS

8. CONTROLE DE FUNCIONAMENTO

- 8.1 A MÁQUINA NÃO FUNCIONA
- 8.2 A MÁQUINA NÃO AVANÇA
- 8.3 NÃO GIRA A ESCOVA
- 8.4 NÃO DESCE OU DESCE MUITO POUCA SOLUÇÃO DETERGENTE
- 8.5 FALTA ASPIRAÇÃO
- 8.6 POUCA ASPIRAÇÃO
- 8.7 O MOTOR DE ESCOVAS OU O MOTOR DE ASPIRAÇÃO NÃO PARAM
- 8.8 O RODO NÃO LIMPA OU NÃO SECA BEM
- 8.9 O CARREGADOR DE BATERIAS NÃO FUNCIONA
- 8.10 AS BATERIAS NÃO SE CARREGAM OU NÃO MANTÊM A CARGA

10. CERTIFICADO DE GARANTIA**10.1 ELIMINAÇÃO DA MÁQUINA****10.2 DESCARTE**

2. INFORMAÇÕES GERAIS

2.1 OBJETIVO DO MANUAL

Para facilitar a consulta e a releitura dos assuntos de interesse, consultar o índice colocado no início da seção do próprio idioma.

O presente manual foi redigido pelo fabricante e constitui parte integrante do produto; portanto, deve ser conservado com cuidado durante toda a vida da máquina até o seu desmanche.

O cliente deve certificar-se de que os operadores tenham lido o conteúdo do presente manual a fim de seguir escrupulosamente as instruções descritas.

Apenas a constante observação das indicações fornecidas neste manual permite obter os melhores resultados em questões de segurança, desempenho, eficácia e durabilidade do produto adquirido. Não seguir corretamente estas regras poderá potencialmente provocar danos ao operador, à máquina, à superfície lavada e ao meio ambiente e que em caso algum poderão ser imputados ao fabricante.

O presente manual refere-se detalhadamente à máquina e fornece indicações e descrições relativas exclusivamente a baterias e aos carregadores de baterias (opcionais) dos quais dispomos.

As baterias e o carregador de baterias são componentes fundamentais para completar a máquina e condicionam o seu funcionamento em termos de autonomia e desempenho. Apenas a correta combinação entre os dois acessórios (baterias e carregador de baterias) permite obter o máximo desempenho e evitar prejuízos significativos. Para informações detalhadas sobre o assunto, é necessário consultar os manuais específicos das baterias e do carregador de baterias.

Os carregadores de baterias e as baterias que sugerimos (opcionais) asseguram a melhor compatibilidade com a máquina e oferecem, além de uma excepcional versatilidade (carregador de baterias), os mais elevados padrões de qualidade e desempenhos da categoria.

2.2 TERMINOLOGIA E LEGENDA DE SÍMBOLOS

Para uma maior clareza e para evidenciar de modo adequado os vários aspectos das instruções descritas, foram utilizados os termos e símbolos que são em seguida definidos e ilustrados:

- **Máquina.** Esta definição substitui a denominação comercial à qual se refere este manual.

- **Operador.** A pessoa responsável pela instalação, comissionamento, regulação, manutenção, limpeza, reparação, transporte de uma máquina

- **Técnico.** Denominação das pessoas que possuem a experiência, a preparação técnica e o conhecimento das leis e das normas que lhe permitem fazer qualquer tipo de intervenção necessária, com a capacidade de reconhecer e evitar possíveis perigos durante a instalação, e a manutenção da máquina.

 - **SÍMBOLO DE INDICAÇÃO** São informações de

especial importância com a finalidade de evitar falhas na máquina.

 - **SÍMBOLO DE ATENÇÃO** São informações extremamente importantes com a finalidade de evitar sérios danos à máquina e ao meio ambiente no qual se trabalha.

 - **SÍMBOLO DE PERIGO** São informações vitais a fim de evitar graves (ou extremas) consequências à saúde das pessoas e à integridade do produto e do meio ambiente no qual se trabalha.

 **Peso total (operacional)**

 **Máx. área de trabalho inclinação 2%
(Máx inclinação de transporte 10%)**

 **Potência nominal do accionamento da escova**

 **Potência nominal da turbina de aspiração**

2.3 IDENTIFICAÇÃO DO PRODUTO

A placa de identificação situada na parte traseira da máquina contém as seguintes informações:

2.4 UTILIZAÇÃO APROPRIADA

Este aparelho destina-se ao uso industrial, p.ex. em hotéis, escolas, hospitais, fábricas, lojas, escritórios e lojas à exploração.

A máquina em questão é uma lavadora e secadora de pisos: deve ser utilizada para a lavagem e a aspiração de líquidos de pisos planos, rígidos, horizontais, lisos ou ligeiramente rugosos, uniformes e livres de obstáculos em ambientes civis e industriais. Qualquer outra utilização é proibida; recomendamos consultar atentamente as informações sobre a segurança indicadas no presente manual.

A lavadora e secadora distribui sobre a superfície que deve ser tratada uma quantidade de solução (regulada adequadamente) de água e detergente ao passo que as escovas fazem a remoção da sujeira do chão. O sistema de aspiração com o qual a máquina está equipada, através de um rodo em contato com o chão, permite secar perfeitamente em uma só passagem os líquidos e a sujeira que acabou de ser removida pelas escovas frontais.

Combinando adequadamente um detergente para a limpeza com os vários tipos de escovas (ou discos abrasivos) disponíveis, a máquina é capaz de adaptar-se a todas as combinações de tipos de piso e sujeira.

2.5 MODIFICAÇÕES TÉCNICAS

O fabricante reserva-se o direito de fazer, sem qualquer pré-aviso, modificações técnicas ao produto para fins de atualização ou aprimoramento técnico. Por este motivo alguns detalhes da máquina adqui-

rida poderão ser diferentes das informações encontradas em catálogos comerciais ou nas ilustrações contidas neste manual, sem que, por isso, sejam comprometidas a segurança e as informações fornecidas a seu respeito.

3. INFORMAÇÕES SOBRE A SEGURANÇA

3.1 RECOMENDAÇÕES FUNDAMENTAIS

 **Ler atentamente o “manual de instruções para a utilização” antes de continuar com as operações de partida, utilização, manutenção normal, ou qualquer outro tipo de intervenção sobre a máquina.**

 **Respeitar rigorosamente todas as indicações contidas no presente manual e naqueles relativos às baterias e aos carregadores de baterias (prestando especial atenção às indicações de atenção e de perigo).**

O fabricante declina qualquer responsabilidade por danos a pessoas ou objetos que sejam consequência do não cumprimento destas indicações.

 Esta máquina deve ser alimentada unicamente com uma extra baixa tensão de segurança correspondente à marcação indicada na placa dos dados técnicos.

 Antes da utilização da máquina, assegurar-se de que cada componente esteja corretamente posicionado.

 A máquina deve ser utilizada apenas por pessoal treinado para a sua utilização, que tenha demonstrado a própria capacidade e que tenha sido expressamente encarregado para o seu uso. Para evitar o uso não autorizado da máquina, quando não estiver sendo utilizada deverá ser guardada num local não acessível a estranhos e a chave do quadro de comandos deverá ser retirada.

 Este aparelho não é adequado para a utilização por pessoas (incluindo crianças) com capacidades físicas, sensoriais e psíquicas reduzidas e por pessoas com falta de experiência e/ou conhecimentos.

– As crianças devem ser supervisionadas, de modo a assegurar que não brinquem com o aparelho

 Não utilizar esta máquina para fins diferentes daqueles expressamente previstos. Avaliar o tipo de edifício no qual se trabalha e respeitar atentamente as normas e as condições de segurança em vigor.

 Não utilizar a máquina em lugares não adequadamente iluminados, em ambientes explosivos, em presença de sujeira nociva à saúde (poeiras, gás, etc.), em vias ou passagens públicas e em ambientes externos em geral.

 O campo de temperatura previsto para a utilização da máquina é entre +4°C e +35°C; armazenar a máquina em repouso em um local seco e não corrosivo no qual a temperatura esteja entre +10°C e +50°C. O campo de umidade previsto para a máquina em qualquer tipo de condição é entre 30% e 95%.

 **Nunca usar ou aspirar líquidos, gases, poeiras secas, ácidos e solventes, puros ou diluídos (por ex. diluentes para tintas, acetona, etc.), inflamá-**

veis ou explosivos (por ex. gasolina, óleo combustível, etc.); nunca aspirar objetos em chamas ou incandescentes.

 **Não utilizar a máquina em inclinações ou rampas superiores a 2%.**

Em caso de pequenas inclinações, não utilizar a máquina de modo transversal, manobrando-a sempre com cuidado e não fazendo inversões.

Máx inclinação de transporte 10%.No transporte em rampas ou inclinações mais elevadas, prestar a máxima atenção para evitar tombamentos e/ou acelerações incontroladas. Utilizar apenas a velocidade mais baixa! Passar por rampas e/ou degraus exclusivamente com a cabeça das escovas e o rodo levantados.

 **Nunca estacionar a máquina em superfície inclinada.**

 A máquina nunca deve ser deixada sem vigilância com a chave inserida e ligada; deixá-la somente depois que ela estiver desligada e sem a chave, assegurada contra movimentos acidentais e desligada da eventual alimentação elétrica.

 Durante a utilização, prestar atenção a terceiros, em especial a crianças presentes no local no qual se trabalha.

 Não utilizar a máquina para o transporte de pessoas/objetos ou para a tração de objetos. Não rebocar a máquina.

 Não utilizar a máquina como um posto de apoio para nenhum peso e por nenhum motivo. Não obstruir as aberturas de ventilação e de eliminação de calor.

 Não remover, modificar ou burlar os dispositivos de segurança.

 Utilizar sempre as proteções individuais para a segurança do operador: avental ou vestuário de proteção, calçados antiderrapantes e impermeáveis, luvas de borracha, óculos e auriculares de proteção, máscaras para a proteção das vias respiratórias. Antes de iniciar a trabalhar, remover as joias, relógios, gravatas e qualquer outra coisa capaz de provocar graves acidentes.

 Não colocar as mãos entre as partes em movimento.

 Não utilizar detergentes diferentes daqueles previstos e seguir as instruções indicadas nas respectivas fichas de segurança. Recomendamos conservar os detergentes em um local fora do alcance das crianças e também, no caso de contato com os olhos, lavar imediatamente e abundantemente com água e, em caso de ingestão, consultar imediatamente um médico.

Certificar-se de que as tomadas de corrente para a alimentação do carregador de baterias estejam conectadas a uma adequada rede de terra e que estejam protegidas por disjuntores e diferenciais.

 Ao equipar a máquina com baterias de gel, assegurar-se da correta regulagem do indicador de descarga posicionado no painel de instrumentos. Dirigir-se ao próprio revendedor ou consultar o parágrafo espe-

cífico.

⚠ É indispensável observar as instruções do fabricante de baterias e observar as disposições do Legislador. Manter as baterias sempre limpas e secas a fim de evitar correntes de dispersão superficial. Proteger as baterias contra impurezas tais como, por exemplo, poeiras metálicas.

🛠 Não apoiar ferramentas sobre as baterias: perigo de curto-circuito e de explosão.

🛠 Ao usar ácido para baterias, observar escrupulosamente as instruções de segurança respectivas.

Na presença de campos magnéticos particularmente elevados, avaliar o eventual efeito sobre os componentes eletrônicos de controle.

Nunca lavar a máquina com jatos de água.

🛠 Os fluidos recuperados contêm detergentes, desinfetantes, água, material orgânico e inorgânico recuperado durante as fases de trabalho: eles devem ser eliminados de acordo com as normas pertinentes em vigor.

⚠ Em caso de falha e/ou mau funcionamento da máquina, desligá-la imediatamente (desconectando-a da rede de alimentação elétrica ou das baterias) e não adulterá-la.

Dirigir-se a um centro de assistência técnica do fabricante.

🛠 Todas as operações de manutenção ou substituição dos acessórios devem ser feitas em ambientes adequadamente iluminados e apenas depois de ter desligado a máquina da alimentação elétrica, desligando o conector de bateria.

🛠 Para executar qualquer tipo de intervenção no sistema elétrico e todas as operações de manutenção e reparação (especialmente aquelas não explicitamente descritas neste manual) requisitar apenas os serviços de pessoal especializado, experiente no setor e apto a cumprir as normas de segurança pertinentes.

🛠 É permitido apenas o uso de acessórios e peças de reposição originais fornecidos exclusivamente pelo Fabricante, pois só esses produtos podem garantir o funcionamento do aparelho de modo seguro e sem problemas. Não usar partes desmontadas de outras máquinas ou outros conjuntos como peças de reposição.

🛠 Antes de qualquer utilização, controlar a máquina e, principalmente, verificar se o cabo de carregamento da bateria e o conector estão em boas condições e seguros para funcionar. Se não estiverem em perfeitas condições, não utilizar a máquina por nenhum motivo antes da reparação da parte por um especialista autorizado.

🛠 Desligar imediatamente o motor de aspiração ao perceber vazamentos de espuma ou de líquido.

🛠 Não utilizar a máquina em pisos têxteis, tais como tapetes, carpetes, etc.

A utilização de ceras, detergentes espumosos ou dispersões ao longo dos tubos podem provocar à máquina sérios problemas ou obstruir os tubos.

3.2 RUIDOS E VIBRAÇÕES

Para os dados relativos aos ruídos e às vibrações, ver a página 134.

4. INFORMAÇÕES SOBRE A MOVIMENTAÇÃO

4.1 ELEVAÇÃO E TRANSPORTE DA EMBALAGEM

⚠ Durante todas as operações de elevação ou transporte, assegurar-se de ter fixado corretamente a máquina embalada, a fim de evitar tombamentos ou quedas acidentais.

As operações de carga e descarga dos meios de transporte devem ser feitas com iluminação adequada.

A máquina embalada deve ser movimentada com meios adequados, prestando atenção para não danificar/bater a embalagem em nenhum lado e para não virar ao contrário, e tomar o cuidado necessário ao apoiá-la no chão.

🛠 Todas estas indicações valem também para as baterias e para o carregador de bateria.

4.2 CONTROLE NA ENTREGA

🛠 No momento da entrega da mercadoria (máquina, bateria ou carregador de bateria) pelo transportador, verificar com atenção a integridade da embalagem e do seu conteúdo. Caso sejam constatados danos, comunicar ao transportador e providenciar, por escrito (seleccionando no documento o termo “reserva”), a apresentação do pedido de indenização antes de aceitar a mercadoria.

4.3 DESEMBALAMENTO

⚠ Usar o vestuário de proteção e utilizar os instrumentos adequados para limitar o risco de acidente.

Para a máquina, prosseguir de acordo com a seguinte sequência:

Se a máquina está embalada em uma caixa:

- cortar e eliminar as cintas de plástico com tesoura ou turquês.

- Tirar, puxando para cima, a caixa de papelão.

- Retirar os envelopes do seu interior e verificar o seu conteúdo (manual de utilização e manutenção, conector para carregador de baterias).

- Retirar os suportes metálicos ou cintas de plástico que fixam a máquina ao palete.

- Liberar da embalagem a escova e o rodo.

- Fazer descer a máquina (empurrando-a por detrás) do palete utilizando um plano inclinado bem fixado ao piso e ao palete.

Se a máquina está embalada em um engradado de madeira:

- retirar todas as paredes de madeira do palete, iniciando pela superior.

- Retirar a película de proteção da máquina.

- Retirar os suportes de plástico ou os apoios de plástico que fixam a máquina ao palete.

- Liberar da embalagem a escova e o rodo.

- Fazer descer a máquina (empurrando-a por detrás) do palete utilizando um plano inclinado bem fixado

ao piso e ao palete.

Prosseguir com as mesmas precauções e indicações para retirar da embalagem o carregador de baterias adicional (extraíndo-o pela parte superior da embalagem pelas alças apropriadas) e a bateria opcional. Após afastar a máquina de todas as embalagens será possível montar os acessórios e as baterias de acordo com o parágrafo específico.

Convém conservar todos os elementos da embalagem, pois poderão ser úteis para proteger a máquina e os acessórios em um transporte seguinte para outro local ou para centros de assistência autorizados. De outra forma, as embalagens devem ser eliminadas de acordo com as leis pertinentes em vigor.

4.4 ELEVAÇÃO E TRANSPORTE MÁQUINA, BATERIA E CARREGADOR DE BATERIA

⚠ Nunca elevar a máquina com uma empilhadeira; em nenhuma zona da armação existem as condições necessárias para fazer uma elevação direta.

Antes da preparação da embalagem e do transporte, é necessário:

- esvaziar o reservatório de recuperação e o reservatório da solução.

- Desmontar o rodo e as escovas ou arrastadores.

- Desconectar e retirar as baterias.

Colocar a máquina no palete original (ou sobre um equivalente que suporte o seu peso e que seja adequado às suas dimensões) com um plano inclinado.

Fixar firmemente o palete à máquina e o rodo com suportes metálicos ou outro dispositivo que seja adequado ao peso dos elementos.

Elevar o palete com a máquina para carregá-lo no meio de transporte.

Fixar firmemente a máquina e o palete com cabos fixados ao meio de transporte.

Alternativamente, no caso de meios de transporte privados, com rampas inclinadas, é possível empurrar diretamente a máquina sem paletes, certificando-se de proteger todos os componentes e a própria máquina de choques violentos, umidade, vibrações e movimentos acidentais durante o transporte.

☞ Para elevação ou introdução (no compartimento da máquina) da bateria, usar exclusivamente pessoal e meios adequados (cabos, olhais, etc.) à operação e ao peso das cargas em questão. Utilizar para o transporte as mesmas precauções e indicações sugeridas para a máquina em conjunto com as indicações do manual específico do fabricante.

O carregador de baterias pode ser transportado em suportes disponíveis, tanto verticalmente como horizontalmente, utilizando as mesmas precauções e indicações previstas para a máquina em conjunto com as indicações do manual específico.

5. INFORMAÇÕES DE INSTALAÇÃO

5.1 BATERIAS

Independentemente do tipo de construção, o desempenho de uma bateria é sempre indicado com

uma capacidade referida por um período de descarga. Outro valor importante é o número de descargas possíveis. A capacidade é expressa em amperes por hora (Ah), enquanto o período de descarga é indicado geralmente em 20 horas (C20 ou então 20h, ou então não expressamente indicado) ou 5 horas (C5 ou então 5h). Os ciclos de descarga/carga são a indicação do número de vezes que a bateria suporta a carga nas melhores condições e na prática indicam a vida útil da bateria respeitando todas as medidas previstas.

Isto significa que a capacidade de uma bateria varia de acordo com a velocidade de utilização da energia (a corrente), por isso os valores da capacidade expressos em C5 ou C20 variam sensivelmente. É fundamental considerar estes fatores a fim de fazer uma correta comparação entre os produtos disponíveis no mercado e aqueles que nós oferecemos.

Nesta máquina podem ser montados dois tipos de bateria diferentes conforme a construção e as características.

- Bateria de módulos blindados tubulares de Pb-Ácido: requerem o controle periódico do nível do eletrólito em cada elemento!

⚠ **Quando um elemento permanece descoberto da solução ácida sofre oxidação em 24 horas e o seu desempenho é prejudicado de modo irreversível.**

☞ Consultar o manual das baterias para evitar riscos físicos e econômicos.

- Bateria de módulos de gel: este tipo de baterias não requer manutenção nem ambientes especiais para o carregamento (pois não emitem gases nocivos) e por isso são muito aconselhadas.

⚠ Não é possível afirmar que baterias e carregadores de baterias com as mesmas características técnicas que oferecemos sejam análogas; somente uma perfeita compatibilidade entre estes elementos (baterias de Pb-Ácido, baterias de gel e carregador de baterias) é capaz de garantir o desempenho, a vida útil, a segurança e o valor econômico investido.

5.1.2 PREPARAÇÃO DA BATERIA

⚠ As características técnicas das baterias utilizadas devem corresponder às indicadas no parágrafo das informações técnicas. A utilização de baterias diferentes pode provocar sérios danos à máquina ou pode necessitar de carregamentos mais frequentes.

☞ Durante a instalação ou qualquer tipo de manutenção das baterias, o operador deve estar equipado com os acessórios de proteção adequados para evitar acidentes. Operar longe de chamas livres, não ligar em curto-circuito os polos das baterias, não causar faíscas e não fumar.

As baterias são normalmente fornecidas carregadas com solução ácida (para aquelas de Pb-Ácido) e prontas para a utilização; seguir em cada caso o manual anexado à bateria e seguir atentamente as indicações sobre a segurança e sobre a modalidade de utilização.

5.1.3 INSTALAÇÃO DAS BATERIAS

Para introduzir as baterias no compartimento (Foto I - 2) é necessário manter a placa da escova abaixada; para abrir o compartimento das baterias, puxar a alavanca de abertura (Foto G - 1) e elevar o reservatório da solução (Foto N - 3);

soltar o fecho grampo (Foto I - 1) colocado no cabo de elevação da placa da escova.

Introduzir as baterias no alojamento adequado (Foto I - 2) controlando atentamente se elas estão em perfeito estado.

5.1.4 LIGAÇÃO DAS BATERIAS

△ Estas operações devem ser feitas por pessoal especializado.

Fazer a instalação e o carregamento das baterias em um local ventilado e seco, longe de fontes de calor e de substâncias corrosivas. Assegurar-se da correspondência das tensões entre baterias e carregador de baterias. Proteger a rede com interruptor de tipo retardado ou fusível de carga superior à absorção máxima do carregador de baterias. Respeitar a polaridade da tomada da bateria.

- Separar o conector Anderson do cabeamento das baterias do conector Anderson do cabeamento da máquina (Foto D - 7) (Foto F - 8). Pegar sempre com a mão os conectores, nunca puxar os cabos.

Na foto H está indicado o esquema de conexão das baterias para os modelos B - BT.

⚠ Fixar a cabeamento da bateria à bateria ligando os bornes exatamente e apenas nos pólos com o mesmo símbolo (cabeamento vermelho "+", cabeamento preto "-")! Um eventual curto-circuito da bateria pode provocar explosões!

Após verificar se todos os comandos do painel estão na posição "0" ou de qualquer modo em repouso, ligar o conector da bateria ao da máquina.

△ Fechar o compartimento da bateria prestando atenção para não esmagar nenhum cabeamento.

Na Foto I - 3 pode ser visto como deve ser feita a ligação correta das baterias para os modelos B - BT.

5.1.5 CONFIGURAÇÃO DO INDICADOR DE DESCARGA DE BATERIAS

No momento da compra da lavadora e secadora a placa eletrônica está configurada para o funcionamento com baterias de GEL. Para equipar a lavadora e secadora com baterias de Pb-Ácido é necessário fazer o seguinte:

Modelo "B" (DC 24V)

△ PARA ENTRAR NO MODO DE CONFIGURAÇÃO DOS LIMITES DA BATERIA:

- 1) Pressionar simultaneamente as teclas "LIGAÇÃO DA ESCOVA" (Foto C - 1) e "LIGAÇÃO DO ASPIRADOR" (Foto C - 2) dentro de 2 segundos após a ligação da placa através do interruptor de chave (Foto D - 1): os 3 LEDS da bateria serão acendidos (Foto C - 3A, 3B, 3C).
- 2) Pressionar a tecla "LIGAÇÃO DO ASPIRADOR" (Foto

C - 2) dentro de 5 segundos após a ação anterior. Ao pressionar a tecla é possível entrar na modalidade de configuração prevista: o LED amarelo e o LED verde da bateria acendem (Foto C - 3A, 3B).

△ AS DEFINIÇÕES DE CONFIGURAÇÃO SÃO VISÍVEIS NO LED DAS ESCOVAS (Foto C - 2A):

- 1) Desligado: Pb-Ácido.
- 2) Aceso: Gel.

(!) PARA MODIFICAR AS DEFINIÇÕES DE CONFIGURAÇÃO:

Pressionar a tecla "LIGAÇÃO DO ESCOVA" (Foto C - 1).

△ PARA MEMORIZAR AS DEFINIÇÕES E SAIR DA MODALIDADE:

Pressionar a tecla "LIGAÇÃO DO ASPIRADOR" (Foto C - 2).

Com a configuração feita serão obtidos diferentes níveis de descarga da bateria, com intervenções diferenciadas nas funções da máquina como especificado na tabela seguinte:

Funcionamento do indicador de baterias descarregadas - MODELO "B" (DC 24V)				
Tensão Volts Tipo de baterias		LED indicador do estado de bateria carregada	LED indicador de funcionamento de escova	
Pb Ácido	GEL	Sinalização	Sinalização	AÇÃO
24,0	24,0	Verde aceso	Aceso	Tudo funciona
21,5	22,5	Amarelo aceso	Aceso	Tudo funciona
20,5	21,5	Vermelho aceso	Piscando	O motor da escova não funciona
20,0	21,0	Vermelho piscando	Piscando	O motor da escova e o motor da aspiração não funcionam

Modelo "BT" (DC 24V com tração)

△ PARA ENTRAR NO MODO DE CONFIGURAÇÃO DOS LIMITES DA BATERIA:

- 1) Pressionar simultaneamente as teclas "REDUÇÃO DE VELOCIDADE" (Foto E - 3) e "LIGAÇÃO DO ASPIRADOR" (Foto E - 6) dentro de 2 segundos após a ligação da máquina através do interruptor de chave (Foto F - 1). O segundo LED de indicação da velocidade será

acesso (Foto E - 3B).

2) Pressionar a tecla "AUMENTO DE VELOCIDADE" (Foto E - 4) dentro de 5 segundos após a ação anterior. Ao pressionar a tecla é possível entrar no modo de configuração previsto.

△ AS DEFINIÇÕES DE CONFIGURAÇÃO SÃO VISÍVEIS NOS LED DE INDICAÇÃO DA VELOCIDADE:

1) Os primeiros dois LED (Foto E - 3A, 3B) indicam o tipo de configuração dos limites de intervenção do indicador e devem ser ambos acesos;
2) O terceiro e o quarto LED (Foto E - 3C, 3D) indicam o tipo de bateria; para o tipo Pb-Ácido deve estar aceso apenas o terceiro LED (Foto E - 3C) ao passo que para o tipo GEL devem estar ambos acesos.

△ PARA MODIFICAR AS DEFINIÇÕES DE CONFIGURAÇÃO:

1) As teclas "AUMENTO DE VELOCIDADE" (Foto E - 4) e "REDUÇÃO DE VELOCIDADE" (Foto E - 3) servem para configurar os limites de intervenção do indicador de modo a fazer acender os dois primeiros LEDs da indicação de velocidade.

2) A tecla "LIGAÇÃO ESCOVA" (Foto E - 5) serve para selecionar as baterias tipo Pb-Ácido ao passo que a tecla "LIGAÇÃO DO ASPIRADOR" (Foto E - 6) serve para selecionar as baterias de tipo GEL.

△ PARA MEMORIZAR AS DEFINIÇÕES E SAIR DA MODALIDADE:

Pressionar simultaneamente as teclas "REDUÇÃO DE VELOCIDADE" (Foto E - 3) e "LIGAÇÃO DO ASPIRADOR" (Foto E - 6).

Com a configuração feita serão obtidos diferentes níveis de descarga da bateria, com intervenções diferenciadas nas funções da máquina, como especificado na tabela seguinte:

Funcionamento do indicador de baterias descarregadas - MO-DELO "BT" (DC 24V com tração)				
Tensão Volts		LED indicador do estado de bateria carregada	LED indicador de funcionamento de escova	
Tipo de baterias				
Pb Ácido	GEL	Sinalização	Sinalização	AÇÃO
24,0	24,0	Verde aceso	Aceso	Tudo funciona
21,5	22,5	Amarelo aceso	Aceso	Tudo funciona
20,5	21,5	Vermelho aceso	Piscando	O motor da escova não funciona

Funcionamento do indicador de baterias descarregadas - MO-DELO "BT" (DC 24V com tração)				
Tensão Volts		LED indicador do estado de bateria carregada	LED indicador de funcionamento de escova	
Tipo de baterias				
20,0	21,0	Vermelho piscando	Piscando	Não funciona mais nenhum motor

Caso não seja completado o ciclo de configuração, as definições permanecerão inalteradas como no início.
△ Recomenda-se a intervenção da assistência ou de um técnico em caso de problemas com as configurações indicadas. Não abrir nem adulterar o circuito elétrico.

5.2 CONFIGURAÇÃO DE CARREGADOR DE BATERIA

A ser feito apenas por técnicos especializados. No momento da compra da lavadora e secadora o carregador de baterias está configurado para o funcionamento com baterias de GEL. Para alterar as configurações do carregador consulte o manual do fabricante.

6. INFORMAÇÕES DE UTILIZAÇÃO

6.1 PREPARAÇÃO DA MÁQUINA

△ Antes de iniciar a trabalhar, colocar calçados antiderrapantes, luvas e qualquer outro equipamento de proteção pessoal indicado pelo fornecedor do detergente utilizado ou necessário para o tipo de ambiente de trabalho.

☞ Fazer as seguintes operações antes de iniciar a trabalhar; consultar os relativos parágrafos para uma descrição detalhada destas fases:

Controlar o nível da carga da bateria e efetuar o carregamento, se necessário.

Montar as escovas ou discos arrastadores (com os discos abrasivos) do tipo adequado para a superfície e o trabalho a fazer.

Montar o rodo, verificar se está bem fixado, ligado ao tubo de aspiração e com as lâminas de secagem não excessivamente desgastadas.

Verificar se o reservatório de recuperação está vazio, se assim não for, esvaziá-lo completamente.

Controlar e fechar completamente o comando de fornecimento de solução detergente.

Encher o reservatório da solução através do furo frontal com água limpa e detergente não espumoso em uma concentração adequada. Deixar um desnível de 2 cm entre a boca da tampa e o nível do líquido.

☞ Para evitar qualquer perigo, é aconselhável familiarizar-se aos movimentos da máquina, testando sobre uma superfície ampla e sem obstáculos.

Para obter os melhores resultados em termos de limpeza e durabilidade do aparelho, sugerimos algumas simples mas importantes operações:

- identificar a área de trabalho, afastando os possí-

veis obstáculos do caminho; se a superfície for muito ampla, trabalhar em áreas retangulares contíguas e paralelas entre si.
- Escolher uma trajetória de trabalho retilínea e começar a trabalhar a partir da zona mais distante para não ter que voltar a passar por zonas já limpas.

6.2 ESTRUTURA E FUNÇÕES DA MÁQUINA

FOTO A MODELO E - (AC 230V)

- 1 Interruptor geral
- 2 Interruptor do motor da escova
- 3 Interruptor do motor de aspiração

FOTO B MODELO E - (AC 230V)

- 1 Cabo de alimentação
- 2 Alavanca de distribuição da solução de limpeza.
- 3 Alavanca de elevação da placa da escova
- 4 Alavanca de elevação do rodo
- 5 Alavanca de comando
- 6 Tubo de esvaziamento do reservatório de recuperação

FOTO C MODELO B - (DC 24V)

- 1 Interruptor do motor da escova
- 1a Indicador luminoso "led" de funcionamento do motor da escova
- 2 Interruptor do motor de aspiração
- 2a Indicador luminoso "led" de funcionamento do motor de aspiração
- 3 Indicador luminoso do estado do carregador de baterias
- 3a Indicador luminoso "led" verde bateria carregada
- 3b Indicador luminoso "led" amarelo bateria carregada a 50%
- 3c Indicador luminoso "led" vermelho bateria descarregada

FOTO D MODELO B - (DC 24V)

- 1 Interruptor geral de chave
- 2 Alavanca de comando
- 3 Alavanca de elevação da placa da escova
- 4 Alavanca de elevação do rodo
- 5 Disjuntor térmico do motor da escova
- 6 Tubo de esvaziamento do reservatório de recuperação
- 7 Conector das baterias
- 8 Alavanca de distribuição da solução de limpeza.

FOTO E MODELO BT/T (DC 24V com tração)

- 1 Indicador luminoso do estado do carregador de baterias
- 1a Indicador luminoso "led" verde bateria carregada
- 1b Indicador luminoso "led" amarelo bateria carregada a 50%

- 1c Indicador luminoso "led" vermelho bateria descarregada
- 2 Indicador de marcha à frente/à ré
- 3 Tecla de seleção da redução da velocidade de avanço
- 3a Velocidade de avanço 1
- 3b Velocidade de avanço 2
- 3c Velocidade de avanço 3
- 3d Velocidade de avanço 4
- 4 Tecla de seleção para o aumento da velocidade de avanço
- 5 Interruptor do motor da escova
- 5a Indicador luminoso "led" de funcionamento do motor da escova
- 6 Interruptor do motor de aspiração
- 6a Indicador luminoso "led" de funcionamento do motor de aspiração

FOTO F MODELOS B - BT/T (DC 24V sem e com tração)

- 1 Interruptor geral de chave
- 2 Alavanca de comando de tração marcha à frente/marcha à ré
- 3 Alavanca de elevação da placa da escova
- 4 Alavanca de elevação do rodo
- 5 Disjuntor térmico do motor da escova
- 6 Disjuntor térmico do motor de tração
- 7 Tubo de esvaziamento do reservatório de recuperação
- 8 Conector das baterias

FOTO G MODELOS B - BT/T (DC 24V sem e com tração)

- 1 Alavanca de abertura do compartimento das baterias
- 2 Abertura de enchimento do reservatório da solução com tampa em espuma

FOTO H MODELOS B - BT/T (DC 24V sem e com tração)

- Esquema de conexão das baterias

FOTO I MODELOS B - BT/T (DC 24V sem e com tração)

- 1 Fecho de liberação do cabo de elevação da placa escova
- 2 Compartimento do alojamento das baterias com baterias 12v
- 3 Conexão das baterias

FOTO L MODELOS B - BT/T (DC 24V sem e com tração)

- 1 Carregador de baterias incorporado
- 2 Cabo de alimentação para carregamento de baterias

FOTO M MODELOS E - B - BT/T

- 1 Roda para-choques
- 2 Manípulo de regulação da pressão do rodo

- 3 Tubo de aspiração
- 4 Manípulo de desmontagem das lâminas do rodo
- 5 Roda do rodo
- 6 Manípulo de liberação do rodo
- 7 Manípulo de regulagem da inclinação do rodo

FOTO N MODELOS E - B - BT/T

- 1 Cobertura do compartimento do filtro do motor de aspiração
- 2 Abertura para o enchimento do reservatório da solução
- 3 Reservatório de recuperação
- 4 Reservatório da solução

FOTO O MODELOS E - B - BT/T

- 1 Boia
- 2 Filtro da aspiração
- 3 Vigia de inspeção do reservatório de recuperação

FOTO P MODELOS E - B - BT/T

- 1 Filtro da solução do detergente

6.3 CARREGAMENTO DAS BATERIAS

Conectar o cabo de extensão ao cabo de alimentação do carregador de baterias (Foto L - 2) e conectá-lo a uma tomada de rede.

No momento da ligação o carregador de baterias executa um teste sobre a tensão da bateria para decidir se iniciar ou não o processo de carregamento. Se a bateria não estiver ligada ao carregador de baterias o LED vermelho irá piscar. Se o teste tiver resultado positivo, após 1 segundo terá início o carregamento das baterias, com o LED vermelho aceso.

Durante o processo de carregamento o avanço da carga é assinalado através de três indicadores luminosos LED: vermelho, amarelo e verde.

O LED verde assinala que o processo de carregamento está terminado.

Desligar o carregador de baterias da rede.

⚠ Para informações adicionais, consultar o manual de utilização e segurança do fabricante do carregador de baterias.

Se a máquina estiver equipada com baterias Pb-Ácido, carregar apenas em um local bem ventilado, levantar a cobertura superior e abrir as tampas das baterias.

📖 Seguir o manual de utilização e segurança do fabricante das baterias (ver parágrafo da manutenção de baterias).

Se a máquina estiver equipada com baterias de gel (sem manutenção), seguir as instruções abaixo.

Se a máquina for utilizada regularmente:

Deixar sempre ligadas as baterias ao carregador de baterias quando a máquina não está sendo utilizada.

Se a máquina não for utilizada por longos períodos de tempo: Carregar a bateria durante a noite após a primeira utilização, depois desconectar a bateria do

carregador de baterias.

Carregar a bateria durante a noite antes de usar novamente a máquina.

Procurar não fazer carregamentos intermediários ou incompletos na fase de trabalho.

Se a máquina estiver equipada com baterias Pb-Ácido, controlar regularmente a intensidade do líquido dos elementos com o densímetro: quando um ou mais elementos estão descarregados e os outros completamente carregados a bateria está danificada e por isso deve ser substituída ou reparada (consultar o manual de serviço da bateria).

Fechar as tampas dos elementos e abaixar a cobertura superior.

6.4 MONTAGEM DO RODO

Aperatar ligeiramente os dois manípulos (Foto M - 6) no corpo do rodo.

Inserir o rodo nos alojamentos adequados situados no suporte do rodo, verificar se está fixado apertando os dois manípulos (Foto M - 6).

Inserir firmemente o tubo de aspiração (Foto M - 3) proveniente da máquina no tubo de engate colocado no corpo do rodo.

6.5 DESMONTAGEM DO RODO

Desligar o tubo de aspiração do corpo do rodo.

Desapertar ligeiramente os dois manípulos (Foto M - 6) e puxar na sua direção o rodo para liberá-lo do seu alojamento.

6.6 SUBSTITUIÇÃO DAS LÂMINAS EM BORRACHA DO RODO

Desmontar o rodo do seu suporte (ver 6.5).

Desapertar completamente os manípulos (Foto M - 4, Foto M - 6) e fazer uma pressão nas cabeças dos parafusos nos quais estavam apertados até fazer sair do corpo do rodo o suporte de plástico interno.

Retirar as lâminas em borracha do suporte de plástico puxando-as por uma extremidade.

Inserir no suporte de plástico a nova lâmina em borracha, fixando os pinos de borracha nas correspondentes aberturas na lâmina.

Voltar a introduzir o suporte de plástico dentro do corpo do rodo e fixá-lo firmemente apertando os manípulos de fixação (Foto M - 4, Foto M - 6).

Voltar a montar o rodo no seu suporte (ver 6.4).

6.7 REGULAGEM DO RODO

O manípulo de parafuso colocado no suporte do rodo (Foto M - 7) regula a inclinação do rodo em relação ao solo. Os dois manípulos vermelhos nos lados (Foto M - 2), ligados às rodas traseiras do rodo, servem para regular a pressão do rodo no solo.

A perfeita regulagem prevê que a lâmina em borracha traseira, arrastando durante o movimento, fique flexionada em cada um dos seus pontos, formando com o piso um ângulo de cerca de 45°.

Durante o trabalho da máquina (avanço) pode-se intervir nos manípulos (Foto M - 2, Foto M - 7) para

regular a inclinação e a pressão do rodo de modo que a secagem seja uniforme ao longo de todo o comprimento do rodo.

Seções úmidas indicam uma secagem insuficiente; usar os manipulados de regulagem para melhorar a eficácia.

6.8 MONTAGEM E DESMONTAGEM DO PROTETOR ANTISSALPICOS

A aleta está ligada à placa de escova com estalo na tampa. Para remover a tampa é suficiente para puxar para baixo ao desapego da tampa. Para substituir a proteção contra salpicos, encaixá-lo na extremidade inferior da tampa de uma extremidade e continuam empurrando-se para o outro lado.

6.9 MONTAGEM E DESMONTAGEM DA ESCOVA

⚠ Nunca trabalhar sem as escovas ou arrastadores e discos abrasivos instalados perfeitamente na máquina.

Para a montagem:

Certificar-se de que a placa da escova esteja em posição elevada e, se não estiver, deverá ser elevada seguindo as indicações do parágrafo específico.

Certificar-se de que a chave de ligação no painel de comandos esteja em posição de máquina desligada. Posicionar a escova sob a placa de lavagem, prestando atenção para que o flange de fixação da escova esteja sob o engate metálico da máquina.

Abaixar a placa de lavagem e iniciar a rotação da escova através do interruptor específico: deste modo a escova encaixa automaticamente.

Para a montagem do disco de arrastamento, fazer da mesma forma.

⚠ Não deixar que o comprimento dos fios das escovas se reduza a menos de 1 cm.

⚠ Não permitir que a espessura dos discos abrasivos se reduza a menos de 1 cm.

Trabalhar com escovas demasiado desgastadas ou discos abrasivos demasiado finos pode provocar danos à máquina e ao piso.

Controlar regularmente o estado de desgaste destes componentes antes de iniciar o trabalho.

Para a desmontagem ou substituição:

Assegurar-se de que a placa de escovas esteja em posição elevada e, se não estiver, deverá ser elevada seguindo as indicações do parágrafo específico.

Certificar-se de que a chave de ligação no painel de comandos esteja em posição de máquina desligada. Mantendo entre as mãos a escova debaixo da placa, rodá-la no sentido de rotação e abaixá-la para que solte do engate metálico.

Para a desmontagem do disco de arrastamento, fazer da mesma forma.

6.10 ENCHIMENTO E DESCARGA DA RESERVATÓRIO DA SOLUÇÃO

⚠ A temperatura da água ou do detergente introduzido não deve ser superior a 50°C.

☞ A cada enchimento do reservatório da solução (Foto N - 4), esvaziar sempre o reservatório de recuperação (Foto N - 3).

Para o carregamento:

- Despejar no reservatório a quantidade necessária do produto químico, considerando a percentagem (%) indicada pelo fornecedor em relação à capacidade do reservatório cheio, indicada na ficha do produto.

⚠ Utilizar exclusivamente produtos adequados ao piso e à sujeira a ser removida.

- Despejar água na abertura de carregamento colocada na parte frontal da máquina (Foto G - 2, Foto N - 2).

Deixar um desnível de 2 cm entre a boca da tampa e o nível do líquido. Não encher além desta medida!

⚠ A máquina foi projetada para ser utilizada com detergentes não espumosos e biodegradáveis, específicos para a lavagem de pisos. A utilização de outros produtos químicos (tais como hipoclorito de sódio, oxidantes, solventes ou hidrocarbonetos) pode danificar ou destruir a máquina.

- Seguir as normas de segurança especificadas no respectivo parágrafo e no detergente.

- Para uma lista completa dos detergentes adequados disponíveis, contactar o fabricante da máquina.

☞ Utilizar sempre detergentes não espumosos

- Não deixar a mangueira da água sem vigilância durante o enchimento e inseri-la completamente no reservatório, caso contrário, poderá deslocar-se e molhar partes delicadas da máquina.

- Fechar o reservatório com a respectiva tampa.

Para a descarga:

- Desapertar completamente e remover a tampa transparente do filtro da solução detergente colocada na zona inferior do reservatório (Foto P - 1) e esperar o completo esvaziamento.

- Após o esvaziamento, reposicionar e voltar a apertar a tampa.

6.11 DESCARGA DO RESERVATÓRIO DE RECUPERAÇÃO

A descarga da água suja deve ser feita em conformidade com as normas nacionais. O utilizador tem a completa responsabilidade de assegurar que estas regras sejam respeitadas.

Quando termina a solução detergente, antes de fazer um novo enchimento do reservatório da solução é necessário sempre esvaziar o reservatório de recuperação (Foto N - 3).

Em geral, é possível esvaziar o reservatório de recuperação sempre que se deseja, mesmo em fases intermediárias do ciclo de trabalho.

O volume do reservatório de recuperação é superior àquele para a solução, por isso não existe o risco de originar uma situação de potencial perigo para o motor de aspiração; de qualquer maneira, existe uma boia de segurança (Foto O - 1) que intervém fechando a tubulação de aspiração caso o nível de líquido sujo seja excessivo.

 Se por qualquer motivo for notado um vazamento de água ou espuma debaixo dos reservatórios, desligar imediatamente o motor de aspiração e esvaziar o reservatório de recuperação.

Para descarregar o reservatório:

Levar a máquina para o local adequado para o descarregamento da água suja, preferencialmente perto de um banheiro ou de uma boca de esgoto (observar as regras nacionais para a eliminação de águas residuais).

Desligar a máquina e retirar a chave do painel.

Liberar do gancho o tubo de descarga (Foto B - 5, D - 6, F - 7) e, mantendo-o no alto, retirar a tampa de fechamento.

Abaixar o tubo de descarga em direção ao ponto selecionado.

A operação de esvaziamento pode ser interrompida rapidamente, de acordo com a necessidade, simplesmente mantendo no alto o tubo de descarga.

Verificar a quantidade de sujeira residual no reservatório e, se necessário, lavá-lo internamente através do furo de inspeção (Foto O - 3).

Terminado o esvaziamento do reservatório, tapar o tubo de descarga e fixá-lo ao suporte atrás da máquina.

 A tampa do tubo de descarga deve ser fechada perfeitamente, sem deixar passar o ar, de outro modo ocorrerá uma perda de depressão que causará uma secagem imperfeita.

6.12 NORMAS ESPECÍFICAS DE UTILIZAÇÃO DO MODELO AC 230V

O modelo AC 230V poderá ser colocado em funcionamento apenas se a tensão (voltagem) indicada na placa corresponder àquela à disposição no estabelecimento e se a tomada de corrente estiver equipada com ligação de aterramento.

Não danificar o cabo de alimentação, não esmagá-lo e não arrancá-lo.

(Não passar sobre o cabo de alimentação com a máquina. O cabo poderá enrolar nos órgãos em movimento causando um curto-circuito.)

 **ATENÇÃO!** Não deixar que o cabo de alimentação entre em contacto com as escovas rotativas.

 **ATENÇÃO!!! - O modelo AC 230V tem partes sob tensão ou percorridas pela corrente elétrica e o contato com elas pode provocar graves lesões e até a morte.**

- Antes de qualquer operação na máquina, é necessário desligá-la da rede elétrica.

- Nunca tocar nos cabos elétricos defeituosos ou que apresentam sinais de desgaste.

- Antes de ter acesso ao sistema elétrico é necessário desligar a máquina e retirá-la da tomada de corrente.

- Caso se encontrem defeitos nos cabos elétricos, danos ou rachaduras, substituí-los imediatamente por peças de reposição originais.

- As ligações à rede devem ser protegidas pelo menos

contra os salpicos de água.

- Para a ligação à rede da máquina, utilizar apenas extensões em conformidade com as normas de segurança em vigor.

- A tomada de rede à qual a máquina está ligada deve ser equipada com disjuntor.

- É absolutamente proibido o uso da máquina nas imediações de piscinas ou espelhos de água.

SITUAÇÕES DE EMERGÊNCIA

Em casos de emergência:

- Desligar imediatamente a máquina da rede elétrica.

- Aplicar imediatamente as medidas de pronto socorro.

Em caso de acidente, a máquina não deve ser colocada em funcionamento antes de ter sido examinada por um técnico autorizado pelo fabricante.

6.13 CONDUÇÃO DA MÁQUINA

Modelo AC 230V

Ligar à rede o cabo de alimentação (Foto B - 1) através de uma extensão.

Acionar o interruptor geral (Foto A - 1) na posição ON.

Acionar o interruptor de ligação da escova (Foto A - 2)

 **a escova iniciará a girar apenas acionando a alavanca de comando (Foto B - 5).**

Acionar o interruptor de ligação da aspiração (Foto A - 3).

Abaixar o grupo de aspiração através da alavanca de elevação do rodo (Foto B - 3), abaixar a extremidade de lavagem através da alavanca de elevação (Foto B - 2).

Fazer a lavagem do piso, indo lentamente para a frente puxando a alavanca de comando (Foto B - 4) para acionar a escova; ao soltar a alavanca de comando, a rotação da escova será interrompida após alguns segundos.

Lembrar de levantar o rodo antes de retroceder para que não sofra danos.

Modelo DC 24V sem tração

Verificar a conexão do conector de baterias, colocado na parte traseira da máquina debaixo do painel de comandos (Foto D - 7).

Inserir e girar a chave de ligação (Foto D - 1).

No painel de comandos, controlar o estado de carregamento das baterias (Foto C - 3).

Acionar o interruptor de ligação da escova (Foto C - 1)

 **a escova iniciará a girar apenas depois de acionada a alavanca de comando (Foto D - 2).**

Acionar o interruptor de ligação da aspiração (Foto C - 2).

Abaixar o grupo de aspiração através da alavanca de levantamento do rodo (Foto D - 4), abaixar a extremidade de lavagem através da alavanca de levantamento (Foto D - 3).

Fazer a lavagem do piso, prosseguindo lentamente

para a frente puxando a alavanca de comando (Foto D - 2) para acionar a escova; ao soltar a alavanca de comando, a rotação da escova será interrompida após alguns segundos.

Lembrar de levantar o rodo antes de retroceder para que não sofra danos.

Modelo DC 24V com tração

Verificar a conexão do conector de baterias, colocado na parte traseira da máquina debaixo do painel de comandos (Foto F - 8).

Inserir e girar a chave de ligação (Foto F - 1).

No painel de comandos controlar o estado de carga das baterias (Foto E - 1) e, se suficiente, selecionar a velocidade de marcha desejada (Foto E - 3, E - 4).

Acionar o interruptor de ligação da escova (Foto E - 5).

⚠ A escova iniciará a girar apenas depois do acionamento da alavanca de comando da tração (Foto F - 2).

Acionar o interruptor de ligação da aspiração (Foto E - 6).

Abaixar o grupo de aspiração através da alavanca de comando do rodo (Foto F - 4), abaixar a extremidade de lavagem através da alavanca de comando (Foto F - 3).

Efetuar a lavagem do piso prosseguindo para a frente, puxando a alavanca de comando da tração (Foto F - 2) para cima ou empurrar a alavanca para baixo para retroceder; ao soltar a alavanca de comando, a tração e a rotação da escova serão interrompidas após alguns segundos.

Lembrar de levantar o rodo antes de retroceder para que não sofra danos.

6.14 MÉTODO DE TRABALHO

6.14.1 PREPARAÇÃO E ADVERTÊNCIAS

Liberar a superfície a ser tratada (com instrumentos adequados tais como aspiradores, varredores, etc.) de qualquer resíduo sólido livre. Se esta operação preliminar não for realizada, a sujeira sólida poderá impedir o correto funcionamento do rodo, comprometendo a secagem perfeita.

Esta máquina deve ser conduzida exclusivamente por pessoal treinado.

6.14.2 CONTROLE DO ESTADO DE CARGA DA BATERIA

A sequência de luzes do indicador do estado de carga (Foto C - 3, E - 1) desliga-se progressivamente até o esgotamento da carga da bateria. Quando a luz vermelha acender (Foto C - 3C, E - 1C), desligar o motor das escovas, fechar o fornecimento da solução, terminar de secar um eventual pequeno resíduo de umidade e ir até o local do carregador de baterias para fazer o carregamento da bateria.

(!) As baterias podem ser danificadas irremediavelmente se o nível de carga residual for demasiadamente reduzido (ver o manual de utilização da

bateria), não forçar a descarga da bateria além dos limites fixados pelas seguranças, desligando e voltando a ligar com a chave e não de outro modo.

6.14.3 LAVAGEM DIRETA OU PARA SUPERFÍCIES LIGEIRAMENTE SUJAS

Lavagem e secagem em uma única passagem.

Preparar a máquina como descrito anteriormente e utilizá-la como descrito no parágrafo 6.13.

⚠ Nunca utilizar a máquina sem solução detergente, pois poderá danificar o pavimento.

6.14.4 LAVAGEM INDIRECTA OU PARA SUPERFÍCIES MUITO SUJAS

Lavagem e secagem em várias passagens.

Preparar a máquina como descrito anteriormente.

Primeira preparação:

Fazer a lavagem como descrito no parágrafo 6.13 sem, no entanto, fazer a secagem do piso.

Deixar que a solução detergente faça efeito sobre a sujeira, de acordo com as informações relativas ao detergente utilizado.

Segunda operação:

Prosseguir como explicado no parágrafo anterior da "Lavagem Direta" (6.14.3) para prosseguir também com a secagem do pavimento.

⚠ Nunca utilizar a máquina sem solução detergente, pois poderá danificar o piso.

6.14.5 OPERAÇÕES DEPOIS DA LAVAGEM

Fechar o fornecimento do detergente.

Elevar a placa da escova e desligar o motor da escova. Depois de ter secado completamente a superfície de eventuais resquícios de água, esperar alguns segundos e depois levantar o rodo e desligar o motor de aspiração.

Dirigir-se a um ponto adequado de descarga dos reservatórios; esvaziar e limpar os reservatórios (ver o parágrafo 6.11).

Desligar a máquina com a chave e retirá-la do quadro. Efetuar, se necessário, o carregamento da bateria (ver o parágrafo respectivo).

7. INFORMAÇÕES DE MANUTENÇÃO

 Girar a chave, retirá-la do quadro de comandos e desligar o conector de bateria do cabeamento da máquina.

⚠ Para executar as intervenções no sistema elétrico e todas as operações de manutenção e reparação (especialmente aquelas não explicitamente descritas neste manual) requisitar apenas os serviços de pessoal especializado, experiente no setor e apto a cumprir as normas de segurança pertinentes.

A regularidade da manutenção da máquina, seguindo atentamente as indicações do fabricante, garante melhor rendimento e maior durabilidade da máquina.

7.1 RESERVATÓRIOS

Descarregar os dois reservatórios como descrito nos

respectivos parágrafos.

Remover a sujeira sólida enchendo e descarregando os reservatórios até a eliminação total da sujeira: utilizar para a operação um tubo de lavagem ou semelhante.

⚠ Água quente acima de 50°, hidrolimpadora de alta pressão ou jatos de água demasiado violentos podem danificar os reservatórios e a máquina.

Deixar as tampas dos reservatórios abertas (apenas com a máquina em repouso), para que possam secar e evitar assim a formação de odores desagradáveis.

7.2 TUBO DE ASPIRAÇÃO

Separar o tubo de aspiração do rodo (Foto M - 3).

Agora é possível lavar e liberar o tubo de entupimentos.

Inserir firmemente o tubo no corpo do rodo.

7.3 RODO

⚠ Não manusear o rodo com as mãos desprotegidas, usar sempre luvas ou qualquer vestuário de proteção adequado à operação.

Liberar o rodo da máquina e limpá-lo em água corrente com uma esponja ou uma escova.

Controlar a eficácia e o consumo das lâminas de contato com o piso. Elas têm a função de raspar a camada de detergente e água no piso e isolar a porção de superfície para obter a máxima depressão do motor de aspiração: deste modo a secagem da máquina é perfeita. Trabalhando continuamente deste modo, a extremidade da lâmina tem tendência a curvar-se ou deteriorar-se, comprometendo a perfeita secagem, por isso é necessário substituir as lâminas do rodo.

Para substituir as lâminas desgastadas, seguir o parágrafo respectivo, girar as lâminas para consumir as outras extremidades ou montar outras novas.

7.4 ACESSÓRIOS

Remover e limpar as escovas ou discos arrastadores.

⚠ Controlar atentamente que não estejam aprisionados corpos estranhos como partes metálicas, parafusos, cavacos, cordas ou semelhantes, para não danificar o piso e a máquina.

Verificar o nivelamento de trabalho das escovas (controlar se ocorreu um consumo irregular nas escovas ou nos discos abrasivos)

Utilizar apenas acessórios sugeridos pelo fabricante, outros produtos podem comprometer a segurança.

7.5 CORPO DA MÁQUINA

Para limpar o corpo externo da máquina, utilizar uma esponja ou um pano, usando, se necessário, uma escova macia para retirar a sujeira mais profunda. A superfície antichoque da máquina é rugosa para não evidenciar riscos durante a utilização, todavia esta solução não facilita a remoção de manchas persistentes na superfície.

é proibida a utilização de máquinas a vapor, de tubos com água corrente ou hidrolimpadoras.

7.6 BATERIAS

Baterias PB-ÁCIDO

Fazer as operações de manutenção de acordo com as instruções do fabricante e com todas as indicações aqui expressas.

Deixar descobertas (não completamente imersas na solução ácida) as placas dos elementos causa uma rápida oxidação e compromete irremediavelmente a funcionalidade do elemento.

O transbordamento de solução ácida pode corroer a máquina.

Utilizar apenas carregadores de baterias sugeridos pelo fabricante e, de qualquer modo, adequados ao tipo de bateria a ser carregada.

Carregar as baterias sempre em locais bem ventilados, existe o risco de explosão!

A utilização de baterias de Gel ou sem manutenção é muito aconselhado.

Baterias GEL

Fazer as operações de manutenção de acordo com as instruções do fabricante e com todas as indicações expressas.

Utilizar apenas carregadores de baterias sugeridos pelo fabricante.

7.7 DISJUNTORES TÉRMICOS

A máquina está equipada com proteções elétricas dos principais órgãos de funcionamento para evitar falhas dispendiosas.

Estão presentes disjuntores térmicos para a proteção do motor de tração, quando previsto, e para o motor da escova.

Quando um destes interruptores intervém automaticamente, para reativar a funcionalidade desabilitada basta pressionar até o limite o interruptor liberado.

A intervenção dos disjuntores térmicos, especialmente nas primeiras semanas de vida da máquina, poderá não ser causado realmente por um mau funcionamento da máquina, no entanto é necessário fazer controlar por um técnico especializado o correto funcionamento do dispositivo em questão caso o respectivo disjuntor continue a intervir.

7.8 PERIODICIDADE

Para todas as operações aqui descritas consultar as instruções e advertências detalhadas nos respectivos parágrafos.

7.9 PEÇAS DE REPOSIÇÃO ACONSELHADAS

Você será capaz de obter sempre o máximo desempenho da Sua máquina se tiver sempre à disposição o material de consumo mais comum e programando operações de manutenção normais e extraordinárias. Para a lista destas peças de reposição, consultar o seu revendedor.

8. CONTROLE DE FUNCIONAMENTO

Estas indicações servem para perceber as causas de alguns problemas perante determinados tipos de inconvenientes; para saber que medidas devem ser

tomadas devem ser consultadas as seções específicas abaixo.

8.1 A MÁQUINA NÃO FUNCIONA

- ⊗ A chave não está inserida ou corretamente girada.
- ⊗ Inserir e girar a chave em posição “1” ou de máquina acesa.
- ⊗ O conector da bateria foi retirado ou mal ligado ao conector do cabeamento principal.
- ⊗ Ligar firmemente os dois conectores.
- ⊗ A máquina está carregando.
- ⊗ Terminar o carregamento.
- ⊗ As baterias estão descarregadas.
- ⊗ Carregar as baterias.

8.2 A MÁQUINA NÃO AVANÇA

- ⊗ A alavanca de comando da tração está em posição neutra.
- ⊗ Selecionar uma direção de marcha puxando a alavanca para cima ou para baixo.
- ⊗ A inclinação do piso é muito elevada.

- ⊗ Empurrar manualmente a máquina até o novo nível.
- ⊗ Intervenção da proteção térmica (geral) do/s motor/es de tração.
- ⊗ Parar a máquina, deixá-la repousar por 5 minutos.
- ⊗ As baterias estão descarregadas.
- ⊗ Carregar as baterias.

8.3 NÃO GIRA A ESCOVA

- ⊗ Não está selecionado o interruptor do motor da escova.
- ⊗ Pressionar o botão para ativar a escova.
- ⊗ Intervenção da proteção térmica do motor da escova, o motor sobreaqueceu.
- ⊗ Verificar o motivo (cordas ou objetos semelhantes que impedem o seu movimento, superfícies excessivamente irregulares, etc.) e pressionar o disjuntor de restabelecimento.
- ⊗ O relé do motor ou o motor das escovas está avariado.
- ⊗ Substituí-lo.

	A necessidade	Após cada utilização	Semanal	Mensal
Remoção e limpeza do rodo		X		
Esvaziar o tanque de recuperação	X			
Esvaziamento, lavagem ou desinfecção do tanque de recuperação		X		
Carregar as baterias	X	X		
Verifique o nível do fluido da bateria		X		
Removendo as escovas e verificar o estado de desgaste. Verifique se não há elementos externos que dificultam o movimento dos órgãos ou a eficácia da limpeza.		X		
A inspeção visual do estado geral da máquina		X		
Certifique-se de que os tubos e tubos de admissão não estão entupidos ou obstruídos			X	
Verifique o desgaste das lâminas do rodo			X	
Remoção e limpeza do filtro da solução de limpeza			X	
Limpeza geral da escova lisa, rodo e apoio				X
Verifique os movimentos de subida e descida da placa de escovas				X
Verifique o movimento de subida e descida do rodo				X
A lubrificação de peças móveis				X
Verifique da abertura da torneira da solução de limpeza				X
Controle de sistemas de segurança (interruptor de emergência, o freio do assento do motorista de intertravamento mecânico ou eletromecânico, etc.)				X
Limpe os tubos com descaler				X

8.4 NÃO DESCE OU DESCE MUITO POUCA SOLUÇÃO DETERGENTE

- ⊗ O reservatório da solução está vazio.
- ⊗ Encher o reservatório da solução, após ter esvaziado o reservatório de recuperação.
- ⊗ A alavanca de regulagem de fluxo está fechada ou quase fechada.
- ⊗ Regular/aumentar o fluxo de saída da solução como desejado.
- ⊗ O filtro da solução detergente está obstruído em algum lugar.
- ⊗ Liberar a tubulação removendo a sujeira.

8.5 FALTA ASPIRAÇÃO

- ⊗ O tubo de aspiração não está ligado ao rodo.
- ⊗ Ligá-lo corretamente.
- ⊗ O tubo de aspiração e a tubulação do rodo estão entupidos.
- ⊗ Liberar e limpar as tubulações de qualquer obstrução.
- ⊗ O motor de aspiração está desligado.
- ⊗ Ativá-lo.
- ⊗ O reservatório de recuperação está cheio.
- ⊗ Esvaziá-lo.
- ⊗ O motor de aspiração não recebe a alimentação elétrica ou está queimado.
- ⊗ Verificar as conexões e, no segundo caso, substituir o motor.

8.6 POUCA ASPIRAÇÃO

- ⊗ A tampa do reservatório de recuperação não foi fechada firmemente.
- ⊗ Apertá-la corretamente.
- ⊗ A tampa do tubo de descarga do reservatório de recuperação não está fechada perfeitamente.
- ⊗ Fechá-la corretamente.
- ⊗ O tubo de aspiração, a tubulação do rodo ou o compartimento de inspeção estão entupidos.
- ⊗ Liberar e limpar as tubulações de qualquer obstrução.

8.7 O MOTOR DE ESCOVAS OU O MOTOR DE ASPIRAÇÃO NÃO PARAM

- ⊗ Parar a máquina, interromper a alimentação geral desligando o conector principal da bateria e contatar o serviço técnico.

8.8 O RODO NÃO LIMPA OU NÃO SECA BEM

- ⊗ As lâminas do rodo estão desgastadas ou arrastam sujeira sólida.
- ⊗ Substituí-las ou limpá-las.
- ⊗ A regulagem do rodo não é correta, o avanço deve ser exatamente perpendicular à direção de marcha.
- ⊗ Fazer a regulagem do rodo.
- ⊗ O tubo de aspiração e a tubulação do rodo estão entupidos.
- ⊗ Liberar e limpar as tubulações de qualquer obstrução.

8.9 O CARREGADOR DE BATERIAS NÃO FUNCIONA

- ⊗ Não parte o carregamento da bateria.
- ⊗ Controlar se o carregador de baterias está realmente ligado à bateria. Consultar o manual do carregador de bateria.

8.10 AS BATERIAS NÃO SE CARREGAM OU NÃO MANTÊM A CARGA

- ⊗ As baterias são novas e não atingem 100% do desempenho esperado.
- ⊗ O acumulador atinge o desempenho máximo após 20-30 ciclos de carregamentos completos.
- ⊗ O eletrólito evaporou e não cobre completamente as placas.
- ⊗ Controlar o manual de utilização e manutenção do fabricante das baterias.
- ⊗ Existem visíveis diferenças de densidade entre os vários elementos.
- ⊗ Substituir a bateria danificada.

Consultar sempre o manual de utilização e manutenção das baterias e do carregador de baterias e, se não for resolvido o problema, contatar o serviço técnico autorizado.

O fabricante NÃO poderá ajudar a resolver problemas causados pela utilização de baterias e carregadores de baterias não fornecidos diretamente.

10.1 CERTIFICADO DE GARANTIA

Brasil

A Fabricante Brasil oferece ao aparelho constante na Nota Fiscal de Venda ao Consumidor Final, fornecida pelo revendedor os seguintes prazos de garantia: legal de 3 (três) meses e contratual 9 (nove) meses, perfazendo um total de 12 (doze) meses. Garantia Legal: A Fabricante Brasil garante o aparelho contra qualquer defeito de fabricação ou de material que ocorrer no prazo legal de 90 (noventa) dias, mediante a lei n.º 8.078 - PROCON, que será contado da data de entrega do aparelho constante na Nota Fiscal de Venda ao Consumidor Final. Garantia contratual: Este aparelho é um produto de qualidade e foi fabricado conforme normas de segurança atuais, utilizando material cuidadosamente selecionado. • A garantia tem validade de 12 meses a partir da data de entrega do aparelho mediante apresentação da cópia da nota fiscal. • Durante o período de garantia, o Serviço de Assistência reparará todas as disfunções que, apesar de um uso correto por parte do utilizador, segundo os nossos manuais de instruções poderão ser reconduzido a um defeito de materiais. • A garantia efetua-se substituindo-se ou reparando as partes que resultarem defeituosas. As partes substituídas permanecem de propriedade da empresa. • A reparação ou a substituição de partes defeituosas, não prolonga o prazo de validade da garantia do aparelho; para as partes que forem substituídas fica válido o período de garantia do aparelho. • Não respondemos por

danos ou defeito no aparelho, ou nas suas partes, por causa de um uso ou manutenção errada do aparelho. O mesmo vale para a falta de respeito das normas contidas no nosso manual de instruções ou para a utilização de partes ou acessórios que não fazem parte do nosso programa. • Qualquer intervenção pessoal não autorizada por nós faz perder todos os direitos de garantia. • A garantia não cobre as partes de consumo, cujo desgaste é uma consequência natural do uso do aparelho (como por exemplo, bicos, guarnições, escovas, borrachas, pintura, partes em movimento)

Condições da Garantia:

a) Todo e qualquer reparo deve ser executado pelo Posto Autorizado ; b) A garantia abrange a troca gratuita das peças que apresentarem defeito, além da mão-de-obra para execução do reparo e não causam nem uma prorrogação e nem um reinício de tempo de garantia. As partes e peças substituídas passam a ser de propriedade da Fabricante. Este serviço será executado dentro dos prazos acima, mediante apresentação da cópia da 1ª via da Nota Fiscal; c) A garantia não cobre os custos de remoção e transporte do aparelho para conserto; d) Será excluída da garantia, o aparelho que não possuir a etiqueta dado técnico (n.º de série do equipamento); e) Da mesma forma ficam excluídas da garantia: trabalhar com água suja, utilizar qualquer tipo de produto químico, danos acidentais pôr transporte; pôr descuido ou uso inadequado; instalação errada ou imprópria em contrário às advertências mencionadas no manual de instrução; ou em tensão elétrica diferente da especificada ou ainda nos casos em que o aparelho tenha sido desmontado, ajustado ou modificado pôr terceiros não Autorizados pelo fabricante ou quando os lacres existentes no aparelho estiverem danificados ou adulterados. A Fabricante Brasil isenta-se de qualquer responsabilidade pôr eventuais danos a pessoas ou coisas, causadas pela não observância das advertências contidas no manual de instruções, má instalação elétrica ou hidráulica ou uso indevido do aparelho. Obs: A fabricante Brasil reserva-se o direito de alterar os produtos sem prévio aviso.

10.1 ELIMINAÇÃO DA MÁQUINA

Caso seja decidido não utilizar mais a máquina, recomenda-se de retirar as baterias e de eliminá-las de modo eco-compatível de acordo com a norma europeia **2013/56/EU** ou depositá-las em um centro de recolha autorizado. Para a eliminação da máquina fazer de acordo com a legislação em vigor no local de utilização: - a máquina deve ser desconectada da rede, esvaziada de líquidos e limpa;

- a máquina deve ser em seguida separada em grupos de materiais homogêneos (plásticos de acordo com as indicações do símbolo de reciclagem, metais, borracha, embalagens). Em caso de componentes contendo materiais diferentes, dirigir-se às entidades competentes; cada um dos grupos homogêneos

deve ser eliminado de acordo com as leis sobre a reciclagem. Recomenda-se também de tornar inócuas as partes de máquina que poderão ser perigosas, especialmente para as crianças.



10.2 DESCARTE

Como proprietário de um aparelho eléctrico ou electrónico, a lei (em conformidade com a directiva **2012/19/EU** relativa aos resíduos de equipamentos eléctricos e electrónicos e em conformidade com as legislações nacionais dos Estados-Membros UE que aprovaram tal directiva) proíbe de eliminar este produto ou os seus acessórios eléctricos/electrónicos como resíduo doméstico sólido urbano, mas o mesmo deve ser eliminado nos apropriados centros de recolha. O produto pode ser directamente eliminado pelo distribuidor se fôr adquirido um novo aparelho equivalente àquele que deve ser eliminado. O abandono do produto no meio ambiente poderá criar graves danos ao ambiente e à saúde. O símbolo na figura representa um contentor de lixo para resíduos urbanos e portanto é expressamente proibido pôr o aparelho nestes contentores. A inobservância das indicações relativas à directiva **2012/19/EU** e aos decretos dos vários Estados comunitários é sancionável administrativa ou judicialmente.

- إذا كان الأمر يتعلق بعيوب في المواد المستخدمة أو في عملية التصنيع.
- إذا ما تم الالتزام بكل دقة وحرص بالتعليمات والإرشادات الواردة في هذا الكتيب.
- إذا ما تمت عمليات الإصلاح فقط على يد مختصي إصلاح مصرح لهم.
- إذا ما تم استخدام ملحقات تشغيلية أصلية.
- إذا لم يكن الجهاز قد تعرض إلى أحمال زائدة من الصدمات أو السقوط أو التجمد.
- إذا ما استخدم فقط مياه نظيفة.

باعتبارها الملحقات وقطع الغيار الوحيدة التي تضمن عمل الآلة بالشكل الصحيح والسليم دون التسبب في أية أضرار أو تلفيات. لا تستخدم أية أجزاء تم تفكيكها من آلات أخرى ولا تستخدم مجموعات أخرى غير المحددة كقطع غيار للآلة.

للتخلص من الآلة ومن البطاريات يجب إتباع القواعد التنظيمية والتنشيرية المعمول بها في مكان استخدام الآلة:

- يجب فصل الآلة عن التيار الكهربائي ثم تفرغها من السوائل وتنظيفها؛
- يجب بعد ذلك تفكيك الآلة على هيئة مجموعات متجانسة (المجموعات البلاستيكية وفقاً لما يشير إليه رمز إمكانية إعادة التدوير، المجموعات المعدنية والمطاط وأدوات التعبئة والتغليف). في حالة وجود مكونات تحتوي على مواد أخرى، توجه إلى الهيئات المختصة؛ يجب التخلص من كل مجموعة متجانسة وفقاً للقانون المتعلق بمسألة إعادة التدوير.

يوصى أيضاً بالقيام بإزالة مصدر الضرر والخطورة في تلك الأجزاء من الآلة التي تعرض المحيطين بها للخطر وخاصة الأطفال.

قبل كل مرة تستخدم فيها الآلة يجب فحصها بحيث تتأكد على وجه خاص من أن كابل شحن البطارية و الموصل في حالات جيدة وأمنة ليتم استخدامها. في حالة وجود أي عطب أو خلل بهما لا تستخدم الآلة تحت أي ظرف من الظروف قبل القيام بإصلاح العطب الخلل أو العطب الموجودة على يد متخصص مصرح له القيام بذلك.

أوقف عمل محرك الشفط على الفور إذا ما شاهدت أية تسربات للرغوة أو للسائل.

لا تستخدم الآلة على الأرضيات المصنوعة من الأنسجة مثل السجاجيد أو الموكيت... الخ.

يمكن لاستخدام الشموع أو المنظفات التي تسبب رغوة أو انتشار داخل الأنابيب أن تتسبب في مشاكل خطيرة للآلة وقد تسد الأنابيب نفسها.

3. شروط الضمان

خضعت جميع منتجاتنا إلى اختبارات تجريبية دقيقة كما أنه يغطيها ضمان ضد عيوب التصنيع بما يتوافق مع القواعد والتنظيمات المعمول بها في هذا الشأن (على الأقل لمدة 12 شهراً). يبدأ سريان الضمان من تاريخ الشراء. في حالة إصلاح الجهاز أو أي من ملحقاته التشغيلية أثناء فترة الضمان، فإنه يجب أن يتم إرفاق صورة من فاتورة الشراء.

يعتبر الضمان سارياً فقط :

إذا ما تم تزويد الآلة ببطاريات جيل فإنه يصبح من الأساسي التأكد من إتمام الضبط الصحيح لمؤشر التفريغ الموجود على لوحة القيادة. توجه إلى الموزع الذي باعك الآلة.

لا يمكن الاستغناء عن مراعاة إتباع التعليمات والإرشادات التي تقدمها الشركة المصنعة للبطاريات ومراعاة المتطلبات والقواعد التشريعية. حافظ دائماً على نظافة البطاريات وجفافها بهدف تجنب حدوث تشتت أو تسريب سطحي للتيار. احمي البطاريات من الشوائب مثل الأتربة المعدنية على سبيل المثال.

لا تضع أو تسند الأدوات والمعدات على البطاريات: خطر التعرض لماس كهربائي أو الانفجار.

عند استخدام الحمض للبطاريات يجب بكل دقة وحذر مراعاة تعليمات وإرشادات الأمن والسلامة الخاصة بذلك.

في حالة وجود مجالات مغناطيسية عالية، يجب تقييم التأثير المحتمل لهذه المجالات على إلكترونية التحكم في الآلة.

لا تغسل الآلة أبداً مستخدماً رشاش المياه.

تحتوي السوائل المشفوفة على منظفات ومطهرات ومياه ومواد عضوية وغير عضوية يتم استعادتها أثناء مراحل العمل المختلفة: يجب التخلص منها وفقاً للقواعد والقوانين المنظمة لهذه العملية.

في حالة وجود عطل ما وأو خلل في عمل الآلة فإنه يجب إطفائها فوراً (عن طريق فصلها عن شبكة التغذية بالتيار الكهربائي أم فصلها عن البطاريات) ولا تحاول العبث بها ولا تحاول إصلاحها.

توجه إلى أحد مراكز خدمة العملاء وتقديم الدعم الفني الخاصة بالشركة المصنعة.

يجب أن تتم جميع عمليات الصيانة أو عمليات استبدال الملحقات التشغيلية المختلفة في أماكن جيدة الإضاءة و فقط بعد القيام بفصل الآلة عن مصدر التغذية بالتيار الكهربائي عن طريق فصل موصل البطارية.

اجعل فقط مراكز خدمة العملاء وتقديم الدعم الفني أو طاقم عمل فني متخصص وخبير في هذا القطاع هو من يقوم بأية عمليات تتم على شبكة التيار الكهربائي أو عمليات الإصلاح والصيانة (خاصة تلك العمليات غير الموصوفة وغير المحددة الخطوات في هذا الكتيب) على أن يتم كل ذلك مع مراعاة صارمة لكل قواعد الأمن والسلامة الخاصة بهذه العمليات.

يُسمح فقط باستخدام ملحقات تشغيلية أو قطع غيار أصلية توفرها فقط وحصرياً الشركة المصنعة

لا تستخدم الآلة على المنحدرات التي نسبتها أعلى من 2% (10% بالنسبة لآلات غسل وتجفيف الأرضيات التي بها سائق على سطحها)؛ عند وجود منحدرات صغيرة لا تستخدم الآلة بشكل عرضي واحرص على الانتباه بشدة أثناء تحريكها بحيث لا تقوم بأي انعكاسات في الاتجاه. أثناء النقل على المنحدرات الأكثر ارتفاعاً، انتبه بأقصى قدر ممكن حتى تتجنب حدوث أية انقلابات وأو أية تسارعات غير مُتحكم بها. استخدم فقط أقل مستوى سرعة! تعامل مع المنحدرات وأو السلالم فقط مع رأس الفرش والمساحات المطاطية مرفوعة.

لا تقم أبداً بإيقاف الآلة على منحدر.

لا يجب أبداً ترك الآلة دون حراسة وانتباه مع وجود محركات تعمل؛ اتركها فقط بعد إتمام إطفاء جميع المحركات وبعد تأمينها ضد التحركات العرضية وبعد فصلها عن مصدر التغذية بالتيار الكهربائي.

انتبه أثناء الاستخدام إلى الأشخاص الآخرين الموجودين وخاصة الأطفال الموجودين في المكان الذي تعمل فيه الآلة.

لا تستخدم الآلة لنقل الأشخاص الأشياء ولا لجر الأشياء. لا تجر الآلة.

لا تستخدم الآلة كسطح سند وحمل لأي وزن ولأي سبب كان.

لا تسد فتحات التهوية والتخلص من حرارة التشغيل.

لا تنزع أو تعدّل أو تمحو أجهزة الأمن والسلامة.

استخدم دائماً أدوات الحماية الشخصية المستخدمة لأمن وسلامة عامل التشغيل: مئزر أو بدلة الحماية والأحذية التي تحمي من الانزلاق والواقية من المياه والقفازات المطاطية والنظارات وسماعات حماية الأذنين وأقنعة حماية الجهاز التنفسي. قم قبل البدء في العمل بنزع مجوهرات الزينة والساعات ورباطات العنق وأي شيء آخر قد يكون سبباً في وقوع أية حوادث خطيرة.

لا تضع يديك في الأماكن المتحركة في الآلة.

لا تستخدم منظفات مختلفة عن تلك المحددة والموصى بها وانتبه جيداً للمواصفات والمتطلبات المشار إليها في جداول الأمن والسلامة الخاصة بذلك.

نوصي بالاحتفاظ بالمنظفات في مكان لا يمكن أن يصل إليه الأطفال وفي حالة ملامسة هذه المنظفات للعينين نوصي بغسل العينين فوراً بكمية وفيرة من المياه وفي حالة وجود تهيج بهما ننصح فوراً باستشارة الطبيب المختص.

تأكد من أن مقابض التيار المغذي لشاحن البطارية موصول بشبكة أرضية مناسبة ومن أنها محمية عن طريق قواطع تيار مغناطيسية حرارية أو تفاضلية.

احترم بكل حرص وصرامة جميع المتطلبات والتعليمات الموجودة في هذا الكتيب أو في أي دليل آخر يخص البطاريات أو شاحن البطاريات (مع الانتباه بشكل خاص إلى رموز انتبه وخطر).

لا تتحمل الشركة المصنعة أية مسؤولية أيًا كانت عن أية أضرار أو تلفيات قد تصيب الأشخاص أو الأشياء نتيجة لعدم الالتزام بالتعليمات والمتطلبات الواردة.

تأكد قبل البدء في استخدام الآلة من أن جميع المكونات موجودة في مكانها الصحيح.

يجب أن يتم استخدام الآلة فقط من قبل طاقم عمل مدرب على القيام بهذه الأعمال من قبل بحيث يكون قد أظهر قدرته الخاصة في السابق على العمل وأنه قد تم تعريفه صراحة بكيفية عمل واستخدام الآلة. لتجنب عمليات الاستخدام غير المصرح بها، قم بحراسة الآلة أثناء توقفها في فترات الراحة وذلك بوضعها في مكان لا يدخل إليه الأشخاص الغرباء وقم بتشغيل مكابح اليد وإخراج مفتاح التشغيل من لوحة التحكم.

ممنوع منعاً باتاً استخدام الآلة من قبل الأطفال .

لا تستخدم هذه الآلة في غير الأغراض المخصصة لها صراحة. قم بعمل تقييم لنوعية المبنى الذي ستعمل فيه الآلة ثم قم بمراعاة واحترام قواعد الأمن والسلامة المعمول بها في هذا المبنى بكل دقة وصرامة.

لا تستخدم الآلة في الأماكن غير المضاءة بالقدر الكافي والمطلوب أو في الأماكن القابلة للانفجار أو عند وجود أوساخ ضارة بالصحة (مثل الأتربة أو الغازات... الخ) أو على الشوارع والطرق العامة أو في الأماكن والبيئات الخارجية بشكل عام.

مستوي درجة الحرارة في المكان المفترض أن تعمل فيه الآلة هو بين 4° درجة مئوية و 35° درجة مئوية؛ ضع الآلة أثناء فترات الراحة في مكان جاف ولا يسبب التآكل بحيث تكون درجة حرارته بين 10° درجات مئوية و 50° درجة مئوية.

مستوى الرطوبة المفترض للمكان الذي تعمل فيه الآلة تحت أي طرف من الظروف هو ما بين 30% و 95%.

لا تستخدم ولا تشفط أبداً السوائل والغازات والأتربة الجافة والأحماض والمذيبات (على سبيل المثال مذيبات الطلاء والأسيتون... الخ) حتى وإن كانت مخففة أو غير قابلة للاشتعال أو قابلة للانفجار (على سبيل المثال البنزين وزيت الوقود... الخ)؛ لا تشفط أبداً الأشياء المشتعلة أو الملتهبة.

سواء في الأماكن المدنية أو الصناعية. ممنوع منعاً باتاً استخدام الآلة في أي غرض مخالف لذلك، نرجو منكم الالتزام بعناية وحرصاً باتباع المعلومات والإرشادات الخاصة بالأمن والسلامة والمذكورة في هذا الدليل. تقوم آلة غسل وتجفيف الأرضيات بتوزيع كمية من السائل (يتم ضبط مكوناته بشكل مناسب) على الأسطح المراد تنظيفها وهذا السائل يتكون من المياه والمنظفات بينما تقوم الفرش بإزالة الأوساخ من الأرض. تسمح شبكة الشفط التي تم تزويد الآلة بها، عن طريق ممسحة الأرضيات، بتجفيف السوائل بشكل تام عند تمريرها فوقها فقط لمرة واحدة إضافة إلى إزالة الأوساخ التي قامت بتنظيفها الفرش الأمامية. عند تزويد الآلة بمنظف مناسب يعمل مع أنواع فرش التنظيف المتنوعة (أو الأفراس الكاشطة) الموجودة، فإن الآلة تصبح قادرة على التعامل مع جميع نوعيات الأرضيات والأوساخ.

5.1 تعديلات فنية

تم تصميم وتصنيع هذه الآلة بما يتوافق والمتطلبات الأساسية المتعلقة بالأمن والسلامة وصحة المستخدم وهي الأمور التي تنص عليها التوجيهات الأوروبية المختلفة ولذلك خصيصاً تم وضع علامة التوجيه الأوروبي CE على لوحة البيانات التعريفية. تم ذكر التوجيهات الأوروبية CE التي تتوافق وتتطابق معها مواصفات الآلة في شهادة المطابقة والتوافق، المرفقة بهذا الدليل. تعتبر هذه الشهادة غير صالحة وغير سارية إذا ما تم تعديل الجهاز بأي نوع من التعديلات دون الموافقة والاتفاق المسبق مع الشركة المصنعة. تحتفظ الشركة المصنعة لنفسها، دون إخطار مسبق، بحق إجراء أية تعديلات فنية على المنتج من شأنها أن تعمل على تحديث وتحسين المنتج من الناحية الفنية. لهذا السبب قد تجدوا بعض الاختلافات في بعض تفاصيل الآلة التي لديكم عن المعلومات الموجودة في الكatalogات التجارية أو عن نفس الأشكال الموجودة في هذا الدليل ولكن كل ذلك دون المساس بمستوى الأمن والسلامة في الآلة أو في المعلومات المتعلقة بهذا الشأن.

2. معلومات حول الأمن والسلامة

1.2 توصيات أساسية

اقرأ بعناية وحرصاً "دليل إرشادات الاستخدام" قبل البدء في أي عمليات بدء تشغيل أو استخدام أو صيانة أو فحوصات دورية أو أية أعمال تخص هذه الآلة.

- **عامل تشغيل.** عامل التشغيل هو أحد الأشخاص الذين في الغالب يستخدمون الآلة، ويعرفون خصائصها التشغيلية ولكن ليس لديهم الكفاءات والاختصاصات الفنية المحددة والخاصة التي تمكنهم من التدخل في عمل الآلة أو القيام بإصلاحها إذا تطلب الأمر ذلك.

- **الفني.** الفني هو أحد الأشخاص الذين يمتلكون الخبرة والاستعداد الفني والمعرفة القانونية والتنظيمية التي تمكنهم من القيام بأي أعمال ضرورية مع القدرة على معرفة وتجنب الأخطار المحتملة أثناء عمليات التركيب والاستخدام والنقل والتحرك والصيانة الخاصة بالآلة.

- **رمز توضيح (☞)** هو عبارة عن رمز يشير إلى معلومات ذات أهمية خاصة تهدف إلى تجنب تعريض الآلة للتلف أو العطب.

- **رمز انتبه (⚠)** هو عبارة عن رمز يشير إلى معلومات في غاية الأهمية القصوى بهدف تجنب التسبب في أية أضرار أو تلفيات للآلة أو للبيئة التي تعمل فيها.

- **رمز خطر (☠)** هو عبارة عن رمز يشير على معلومات حيوية تهدف إلى تجنب التعرض إلى عواقب خطيرة (وخيمة) قد تصيب صحة الإنسان أو تعرض سلامة المنتج للخطر أو تضر بشدة البيئة التي تعمل فيها هذه الآلة.

3.1 بيانات تعريفية للمنتج

تقع لوحة البيانات التعريفية تحت لوحة القيادة، فوق موصل البطارية، وتحتوي على المعلومات التالية:

- التعريف بالشركة المصنعة
- علامة التوافق الأوروبي CE
- كود الموديل
- الموديل
- القوة الاسمية الإجمالية
- الرقم التسلسلي (رقم مسلسل)
- سنة التصنيع
- الوزن بالحمولة القصوى

4.1 استخدام خاص

الآلة التي نتكلم عنها هنا هي آلة غسل وتجفيف الأرضيات: يجب أن يتم استخدامها بغرض غسل ثم شطف سوائل تنظيف وتجفيف الأرضيات المسطحة والصلبة والأفقية والملساء والخشنة إلى حد ما والمتساوية والخالية من العوائق

1. معلومات عامة

1.1 هدف الدليل

لتسهيل عملية الاسترشاد ولإعادة قراءة الموضوعات المثيرة للاهتمام، يرجى الرجوع إلى الفهرس الموجود في بداية القسم المترجم إلى لغتك. تم صياغة وتحرير هذا الدليل من قبل الشركة المصنعة كما أنه يعتبر جزء لا يتجزأ من المنتج؛ لذلك يجب الحفاظ عليه بعناية واهتمام طوال عمر استخدام الجهاز وحتى عملية التخلص منه.

يجب على العميل أن يتأكد من أن عمال التشغيل قد قرأوا وفهموا محتوى هذا الدليل وذلك حتى يلتزموا بدقة وحذر بالتعليمات والإرشادات الواردة فيه. فقط الالتزام الدائم بتطبيق الإرشادات والتعليمات الواردة في هذا الدليل يسمح بالحصول على أفضل النتائج التشغيلية سواء من ناحية الأمن والسلامة أو من ناحية الأداء التشغيلي أو المحافظة على فاعلية وديمومة المنتج الذي بحوزتك الآن. يمكن لعدم الالتزام بهذه القواعد بالشكل الصحيح أن يسبب الأضرار والتلفيات للإنسان وللآلة وللأسطح التي يتم تنظيفها وللبيئة المحيطة وهي أشياء لا تتحملها الشركة المصنعة المسؤولية عنها بأي شكل من الأشكال.

يتعلق هذا الدليل تفصيلاً بهذه الآلة كما يقدم الإرشادات والتوصيفات المتعلقة فقط بالبطاريات وشاحن البطاريات (اختيارية) التي نقوم بتوفيرها. تعتبر البطاريات وشاحن البطاريات من المكونات الأساسية حتى تكتمل الآلة وحتى تعمل بشكل صحيح سواء من ناحية الاستقلالية أو الأداء. فقط التوافق الصحيح بين كلا الملحقين التشغيليين (البطاريات وشاحن البطاريات) يسمح بالحصول على أفضل أداء تشغيلي الممكن كما يوفر أكبر قدر ممكن من المال. لمزيد من المعلومات التفصيلية حول هذا الشأن يرجى الاطلاع على كتيبات الاستخدام الخاصة بالبطاريات وشاحن البطاريات.

تضمن البطاريات وشواحن البطاريات التي نقترحها (اختيارية) الحصول على أفضل توافق بينها وبين الآلة كما تتوفر فيها، إضافة إلى فاعلية وتعددية الاستخدام (شاحن بطارية)، أفضل المعايير القياسية للجودة والأداء ضمن فئتها.

1.2 مصطلحات ولوحة تعريفية بالرموز

لتوفير قدر أكبر من التوضيح ولإظهار الجوانب المتعددة للإرشادات والتعليمات الواردة بشكل مناسب، تم استخدام مصطلحات ورموز سوف نقوم فيما يلي بتعريفها وتوضيحها:

- الآلة. يحل هذا التعريف محل الاسم التجاري لهذه الآلة المشار إليها في هذا الدليل.

1. INHOUD**2. ALGEMENE INFORMATIE**

- 2.1 TOEPASSINGSGEBIED VAN DE HANDLEIDING
- 2.2 TERMINOLOGIE EN SYMBOOL LEGENDE
- 2.3 PRODUCT IDENTIFICATIE
- 2.4 SPECIFIEK GEBRUIK
- 2.5 TECHNISCHE WIJZIGINGEN

3. VEILIGHEIDSINFORMATIE

- 3.1 BASIS VEILIGHEIDSAANBEVELINGEN
- 3.2 GELUID EN TRILLINGEN

4. HANTERING INFORMATIE

- 4.1 VERPAKKING HIJS- EN TRANSPORT
- 4.2 CONTROLES OP LEVERING
- 4.3 UITPAKKEN
- 4.4 OPHEFFING EN VERVOER: MACHINE, BATTERIJ EN BATTERIJ LADER

5. INSTALLATIEGEGEVENS

- 5.1. BATTERIJ
- 5.1.2 BATTERIJ VOORBEREIDING
- 5.1.3 BATTERIJ INSTALLATIE
- 5.1.4 BATTERIJ VERBINDING
- 5.1.5 PRINTPLAAT INSTELLINGEN CONFIGURATIE
- 5.2 BATTERIJLADER CONFIGURATIE

6. BEDIENINGSINFORMATIE

- 6.1 MACHINE VOORBEREIDING
- 6.2 STRUCTUUR EN FUNCTIES
- 6.3 BATTERIJ OPLADEN
- 6.4 ZUIGBALK INSTALLEREN
- 6.5 ZUIGBALK DEMONTAGE
- 6.6 ZUIGBALK RUBBERS DEMONTAGE / MONTAGE
- 6.7 ZUIGBALK AANPASSING
- 6.8 ANTI SPATRAND MONTAGE / DEMONTAGE
- 6.9 BORSTEL MONTAGE/ DEMONTAGE
- 6.10 VULLEN EN LEDIGEN PROPER WATERTANK
- 6.11 VUIL WATERTANK LEDIGEN
- 6.12 SPECIFIEKE INSTRUCTIES VOOR HET GEBRUIK VAN MODEL AC 230V
- 6.13 DE MACHINE VERPLAATSEN
- 6.14 WERKMETHODE
- 6.14.1 VOORBEREIDING EN WAARSCHUWINGEN
- 6.14.2 BATTERIJCAPACITEIT BESTURINGSELEMENTEN
- 6.14.3 DIRECT SCHROBBEN VOOR VUILE OPPERVLAKKEN
- 6.14.4 INDIRECT SCHROBBEN VOOR ZEER VUILE OPPERVLAKKEN
- 6.14.5 HANDELINGEN NA HET SCHROBBEN

7. ONDERHOUDSINFORMATIE

- 7.1 TANK
- 7.2 ZUIGSLANG
- 7.3 ZUIGBALK
- 7.4 ACCESSORIES

- 7.5 MACHINE LICHAAM
- 7.6 BATTERIJEN
- 7.7 THERMISCHE ONDERBREKERS
- 7.8 PERIODIEK ONDERHOUD
- 7.8.1 DAGELIJKSE HANDELINGEN
- 7.8.2 WEKELIJKSE HANDELINGEN
- 7.8.3 PERIODIEKE HANDELINGEN
- 7.9 AANBEVOLEN ONDERDELEN

8. CONTROLEPUNTEN

- 8.1 DE MACHINE WERKT NIET
- 8.2 DE MACHINE BEWEEGT NIET
- 8.3 DE BORSTEL DRAAIT NIET
- 8.4 NIET GENOEG OF TEVEEL REINIGINGSMIDDEL
- 8.5 GEEN ZUIGKRACHT
- 8.6 ONVOLDOENDE ZUIGKRACHT
- 8.7 DE BORSTEL- OF DE ZUIGMOTOR BLIJFT IN WERKING
- 8.8 DE ZUIGSPTRIPS ZIJN NIET SCHOON OF WERKEN NIET EFFICIENT
- 8.9 DE BATTERIJLADER WERKT NIET
- 8.10 DE BATTERIJEN WERKEN NIET

10. GARANTIEVOORWAARDEN

- 10.1 MACHINE SLOPEN**
- 10.2 WEGGOOIEN**

ALGEMENE INFORMATIE

2.1 TOEPASSINGSGEBIED VAN DE HANDLEIDING

Om gemakkelijker te lezen over en het opzoeken van verschillende onderwerpen, verwijzen we naar de inhoudsopgave aan het begin van deze handleiding.

Deze handleiding is opgesteld door de fabrikant en is een integraal onderdeel van het product. Als zodanig, moet het worden gehouden op een veilige plaats voor de gehele levensduur van de machine tot de sloop. De klant moet ervoor zorgen dat de gebruikers de handleiding hebben gelezen of vertrouwd zijn met de inhoud van deze handleiding, zodat zij strikt de instructies, die hierin worden beschreven, opvolgen. Constante naleving van de instructies in deze handleiding, is de enige manier om de beste resultaten te garanderen op vlak van veiligheid, prestaties, efficiëntie en levensduur van het product. Incompatibiliteit met deze regels kan leiden tot verwondingen voor mensen en schade aan de machine, het geschrobd oppervlak en het milieu: in geen geval kan dergelijke verwondingen of schade worden toegeschreven aan de fabrikant. Dit handboek verwijst in detail naar de machine en biedt instructies en beschrijvingen over onze batterijen en batterijladers (optioneel), machineonderdelen en zal van invloed zijn op de werking ervan.

Alleen de juiste combinatie van de batterijen en batterijlader zal zorgen voor de hoogst mogelijke prestaties en voorkomt verspilling van veel geld. Voor meer gedetailleerde informatie verwijzen we naar de speciale batterij en batterij lader handleidingen.

Onze aanbevolen batterij-opladers en batterijen (optioneel) zorgen voor de beste combinatie met de machine en bieden uitstekende veelzijdigheid evenals de hoogste kwaliteit en prestaties normen.

2.2 TERMINOLOGIE EN SYMBOOL LEGENDE

Omwille van de duidelijkheid en efficiëntie, wijzen we op de verschillende aspecten van de instructies, termen en symbolen, die werden gebruikt en zijn gedefinieerd en geïllustreerd in deze handleiding:

- **Machine:** deze definitie vervangt de commerciële naam waarnaar in deze handleiding wordt verwezen.

- **Operator:** „bediener“, de persoon (personen) die tot taak heeft (hebben) een machine te installeren, te laten werken, af te stellen, te onderhouden, te reinigen, te herstellen of te vervoeren.

- **Technicus:** een technicus wordt beschouwd als een persoon die de ervaring heeft, technisch onderwijs heeft gevolgd, op de hoogte is van de wetgeving en regelgeving kennis die hem toelaat om elk vereist werk uit te voeren en in staat is om te herkennen en op het voorkomen van mogelijke risico's tijdens installatie machine, en onderhoud.

-INDICATIESYMBOL  Specifieke belangrijke informatie om machine storingen te vermijden.

-AANDACHT SYMBOOL . Zeer belangrijke informatie om ernstige schade aan de machine te voorkomen in de omgeving waarin zij opereert.

-GEVAAR SYMBOOL . Belangrijke informatie om te voorkomen dat ernstige (of extreem) gevolgen op het gebied van de gezondheid van personen en het veroorzaken van schade aan het product en de omgeving waarin zij opereert.



Totaal gewicht (bedrijfsklaar)



**Max. werkbereik helling 2%
(transport bereik helling 10%)**



Vermogen borstelaandrijving



Vermogen zuigturbine

2.3 PRODUCT IDENTIFICATIE

Het naamplaatje onder het bedieningspaneel gelegen, bevat de informatie.

2.4 SPECIFIEK GEBRUIK

Dit apparaat is geschikt voor industrieel gebruik, zoals bijvoorbeeld in hotels, scholen, ziekenhuizen, fabrieken, winkels, kantoorgebouwen en verhuurkantoren.

Deze machine is een vloer schrob- zuigcombinatie: het moet worden gebruikt om te schrobben en vacuüm vloeistoffen van platte, stijve, horizontale, glad of matig ruwe en uniforme vloeren op te zuigen, die vrij zijn van obstakels in zowel burgerlijke en industriële omgevingen. Elk ander gebruik is verboden.

Raadpleeg zeer zorgvuldig de veiligheidsinformatie in deze handleiding.

De schrob/zuiger distribueert een hoeveelheid van een water- en reinigingsmiddel (instelbaar) op de te reinigen oppervlakte, terwijl de borstels vuil op de grond verwijderen. Het zuigsysteem van de machine, met behulp van een grond zuigmond, zuigt perfect de vloeistoffen op en het vuil. Door efficiënt een reinigingsmiddel te combineren met verschillende soorten borstels (of schurende schijven), kan de machine aangepast worden aan alle verschillende combinaties van vloeren en vuil.

2.5 TECHNISCHE WIJZIGINGEN

De fabrikant behoudt zich het recht voor om technische wijzigingen aan het product aan te brengen, zonder voorafgaande kennisgeving, zodat de nodige technische upgrades of verbeteringen

kunnen worden uitgevoerd.

Om deze reden kunnen sommige details van uw machine afwijken van de informatie in de verkoop catalogus of van de illustraties gepresenteerd in dit boekje. Dit zal echter de veiligheid niet verminderen of de informatieverstrekking ongeldig maken.

3. VEILIGHEIDSINFORMATIE

3.1 BASIS AANBEVELINGEN

📖 Lees zorgvuldig de handleiding voordat u begint gebruik te maken van machine, ongeplande of routine onderhoud uitvoert, of enig ander werk uitvoert op de machine.

⚠️ Strikt voldoen aan alle de instructies in deze handleiding en in die voor de batterijen en de batterij-opladers (met bijzondere aandacht voor waarschuwingen en gevaar mededelingen).

De fabrikant is niet verantwoordelijk voor letsel aan personen of schade aan eigendommen, als gevolg van niet-naleving van de bovenstaande instructies.

⚠️ Deze machine mag uitsluitend worden gevoerd met een extra lage veiligheidsspanning in overeenkomst met de markering die op het technische gegevensplaatje staat vermeld.

📖 voordat u met de machine werkt, zorg ervoor dat elk onderdeel in de juiste positie zit.

⚠️ De machine kan alleen worden gebruikt door personeel dat passende opleiding heeft ontvangen en die hun vaardigheden hebben bewezen en die uitdrukkelijk zijn toegewezen om het te gebruiken. Om het gebruik te voorkomen door onbevoegden, bewaar de machine in een plaats, die toegang op onbevoegd personeel weigert. Wanneer de machine niet wordt gebruikt, de sleutel verwijderen uit het bedieningsscherm.

⚠️ Dit apparaat is niet ervoor gedacht, door personen (inclusieve kinderen) met beperkte fysieke, sensorische of geestelijke mogelijkheden of door gebrek aan ervaring en/of door gebrek aan kennis te worden benut.

– Over kinderen dient toezicht te worden gehouden, om te waarborgen dat ze niet met het apparaat spelen.

⚠️ Deze machine niet gebruiken voor enig ander doel met uitzondering van het gebruik waarvoor het werd specifiek ontworpen. Evalueer het soort gebouw waar het zal worden gebruikt en wees strikt in overeenstemming met de huidige veiligheidsvoorschriften en voorwaarden.

🚫 Geen gebruik maken van machine in plaatsen zonder voldoende verlichting, in een explosieve omgeving, wanneer schadelijke vuil aanwezig is (stof, gas, enz.), op wegen voor openbare plaatsen en in openlucht omgevingen in het algemeen.

⚠️ De machine werkende temperatuurwaaiër is +

4 ° C tot + 35 ° C; Wanneer de machine niet wordt gebruikt, staat deze in een droge en niet-corrosieve omgeving binnen een temperatuurbereik van tussen + 10° C en + 50° C. Bij het gebruik van de machine mag de vochtigheid variëren tussen 30% en 95%.

🚫 Nooit gebruiken voor opzuigen van vacuüm vloeistoffen, gassen, droge stof, zuren en oplosmiddelen (bijvoorbeeld verfverduuners, aceton, enz.), zelfs indien verdund, niet-ontvlambaar of explosieven (bijvoorbeeld benzine, olie, enz.).

⚠️ Gebruik de machine niet op hellingen van meer dan 2%.

Voor kleine hellingen, de machine niet zijwaarts gebruiken. 10%. Altijd met de nodige voorzichtigheid behandelen en nooit naar achteren bewegen. Bij het vervoer van de machine op steilere hellingen, wees zeer voorzichtig op ongecontroleerde versnellingen. De machine kan alleen met opgerichte zuigbalk en borstelkop bewegen op hellingen.

⚠️ Nooit parkeren op een helling.

📖 Laat de machine nooit zonder toezicht met de sleutel in.

🚫 zorg zeker dat er geen andere personen zijn (en kinderen in het bijzonder) in het gebied waar de machine wordt gebruikt.

⚠️ Gebruik de machine niet voor vervoer personen / dingen of om objecten op sleeptouw te nemen.

📖 gebruik de machine niet als een oppervlak ondersteuning voor enig gewicht voor welke reden dan ook.

Blokkeer de ventilatie en warmte spreiding openingen niet.

⚠️ De veiligheidsvoorzieningen niet verwijderen, wijzigen of omzeilen.

⚠️ Altijd gebruik maken van individuele veiligheidsvoorzieningen om de veiligheid van de gebruiker te waarborgen: schorten of veiligheidsoverall, niet-wegglidende en waterdichte schoenen, rubberen handschoenen, bril en oortelefoons en maskers ter bescherming van de luchtwegen. Verwijder voordat u begint te werken, kettingen, horloges, banden en andere objecten die ernstige verwondingen kunnen veroorzaken.

⚠️ Voeg geen handen tussen bewegende delen.

📖 gebruik geen reinigingsmiddelen die afwijken van de vereiste normen en volg de instructies die

zijn aangegeven op de veiligheidsbladen. Reinigingsmiddelen moeten worden opgeslagen in een plek die niet toegankelijk is voor kinderen. Onmiddellijk spoelen met ruime hoeveelheid water bij aanraking met de ogen en bij inslikken onmiddellijk een arts raadplegen.

Zorg ervoor dat de batterijlader stopcontacten verbonden zijn met een efficiënt aardingssysteem en dat ze worden beschermd door magneet thermische en differentiële stroomonderbrekers.

⚠ Volg de instructies van de fabrikant van de batterij en voldoe aan de wettelijke bepalingen. De batterijen moeten altijd schoon en droog zijn, om lekken te vermijden. Bescherm de batterijen tegen verontreiniging, zoals metalen stof.

🔋 als de machine is uitgerust met gel-batterijen is het essentieel om ervoor te zorgen de indicator (gelegen op het deelvenster) juist is ingesteld. Neem contact op met uw dealer of ga naar het specifieke paragraaf.

⚠ zet niets op de batterijen: ze kunnen een kortsluiting of een explosie veroorzaken.

🔋 bij het gebruik van batterijzuur, de veiligheidsinstructies strikt naleven. In aanwezigheid van met name sterke magnetische velden, het mogelijke effect op elektronische controle-apparaten evalueren. Spray nooit water op de machine om het schoon te maken.

⚠ Als de machine storingen weergeeft en/of inefficiënt werkt, onmiddellijk loskoppelen van de elektrische voeding of van de batterijen en contacteer uw technisch service center.

🔧 alle onderhoud of onderdelen vervanging werkzaamheden moeten worden uitgevoerd in omgevingen met voldoende verlichting en pas nadat de machine is losgekoppeld van de elektrische voeding door het loskoppelen van de batterij verbinding.

🔧 alle werken op het elektrische systeem en alle onderhoud en reparatie handelingen (vooral die niet expliciet beschreven in deze handleiding) moeten worden uitgevoerd alleen door geautoriseerde servicecentra of door gespecialiseerde technici, die experts zijn in de sector en in de relevante veiligheidsvoorschriften.

🔧 de machine-eigenaar kan alleen originele onderdelen gebruiken en reserveonderdelen uitsluitend door de fabrikant geleverd, aangezien dergelijke onderdelen de enigen zijn, die garanderen dat de apparatuur veilig zal werken zonder problemen. Gebruik geen onderdelen van andere

machines of andere kits als reserveonderdelen.

🔧 Controleer de machine vóór elk gebruik, en met name, controleer of de kabel en de aansluiting, het opladen van de batterij in goede conditie zijn en veilig voor gebruik. Als ze niet in een perfecte conditie zijn, gebruik dan de machine niet en wendt u tot een erkend service centrum voor de defecte onderdelen.

🔧 als schuim of vloeistof is vastgesteld, de zuigmotor onmiddellijk uitschakelen.

🔧 maak geen gebruik van de machine op textiel vloerbedekking, zoals tapijten, vloerbedekking, enz. Wax, schuimende reinigingsmiddel of dispersies kunnen ernstige problemen voor de machine veroorzaken of de buizen verstoppelen.

3.2 GELUID EN TRILLINGEN

Voor informatie met betrekking tot geluid en trillingen. zie achteraan handleiding boek.

4. HANTERING INFORMATIE

4.1 VERPAKKING HUIS- EN TRANSPORT

Zorg ervoor dat de ingepakte machine veilig wordt vervoerd en stevig verankerd is, om te voorkomen dat deze kantelt of per ongeluk valt. De lading van het voertuig van de vervoer- en losverrichtingen, moeten worden uitgevoerd met voldoende verlichting. De ingepakte machine moet worden behandeld met behulp van adequate apparaten, om schade te vermijden. Heel voorzichtig zijn bij het plaatsen van de machine op de grond.

🔧 Al deze instructies gelden ook voor de batterijen en de batterijlader.

4.2 CONTROLES OP LEVERING

🔧 Wanneer de goederen worden geleverd (machine, batterij of batterij lader) door de vervoerder, zorgvuldig de toestand van de verpakking en de inhoud ervan controleren. Als er schade is aan de inhoud, kennis geven aan de vervoerder. U behoudt het recht tot vordering schadevergoeding door schriftelijk het woord "onder voorbehoud" in het vervoersdocument te noteren.

4.3 UITPAKKEN

⚠ Veiligheidskleding en adequate middelen gebruiken om de risico's van ongevallen te beperken. Voer de volgende stappen uit als de machine is verpakt met een kartonnen behuizing:

- schaar of tondeuse gebruiken om te knippen en de kunststof bandjes te verwijderen
- de kartonnen behuizing vanaf de bovenkant van de verpakte machine afnemen
- verwijder de beschermende folie en controleer de inhoud (gebruik en onderhoud handleiding, batterij

aansluiting voor de lader

- verwijder de metalen haken of kunststof bandjes, die de machine veilig op de pallet vasthouden
- haal de borstels en de zuigrubbers uit de verpakking
- neem de machine van de pallet (duw neerwaarts) met behulp van een hellend oppervlak dat stevig op de vloer ligt en tegen de pallet

Als de machine is verpakt in een houten krat:

- loskoppelen van alle houten kanten van de pallet, vanaf de bovenste
- verwijder de beschermende folie gewikkeld rond de machine

- verwijder de metalen haken of kunststof bandjes, die de machine veilig op de pallet vasthouden
- haal de borstels en de zuigrubbers uit de verpakking
- neem de machine van de pallet (duw neerwaarts) met behulp van een hellend oppervlak dat stevig op de vloer ligt en tegen de pallet.

Neem dezelfde voorzorgsmaatregelen en volg dezelfde instructies bij verwijderen van de optionele batterijlader uit de verpakking en de optionele batterij. Start na het verplaatsen van de machine uit de buurt van de verpakking, montage van de accessoires en de batterijen volgens de instructies in de specifieke sectie.

Hou alle stukjes van de verpakking, omdat ze misschien wel nuttig zijn om in de toekomst de machine en de onderdelen te beschermen tijdens het vervoer naar een andere locatie of naar servicecentra. Als dat niet het geval is, wordt de verpakking weggegooid overeenkomstig de huidige wetgeving van de verwijdering.

4.4 OPHEFFING EN VERVOER: MACHINE, BATTERIJ EN BATTERIJLADER

 Gebruik nooit een heftruck om de machine op te heffen. Er zijn geen plaatsen op het frame, die kunnen worden gebruikt om de machine direct op te heffen. Voor de voorbereiding van de verpakking en vervoer van de machine:

- de proper en vuil watertank leegmaken
- demonteren van de zuigmond en de borstels
- verwijder de batterijen.

Plaats de machine op de oorspronkelijke pallet (of een gelijkwaardige drager, die het gewicht kan dragen en groot genoeg is voor de totale afmetingen van de machine) met behulp van een hellend oppervlak. De machine stevig verankeren met behulp van metalen haken of andere elementen, die het gewicht van de delen kunnen dragen. Til de pallet met de machine en laad het voertuig. Beveilig de machine en de pallet met behulp van aansluitriemen in het voertuig.

Als alternatief, bij het gebruik van particuliere transport-/ bedrijfswagens, een vlakke helling gebruiken om de machine te duwen zonder de pallet, ervoor zorgend dat alle delen en de machine zelf, beschermd zijn tegen gewelddadige effecten, vochtigheid, trillingen en accidentele bewegingen tijdens vervoer. De batterijkisten hebben gaten waar hulpmiddelen kunnen worden aangesloten voor behandeling.

 Het opheffen of verwijderen van de batterij (in het compartiment van de machine), gebeurt alleen met geschikt personeel en materieel (hijs, kabels, enz.). Bij het vervoer, dezelfde voorzorgsmaatregelen nemen en volg de dezelfde instructies voor de machine samen met die in de handleiding van de fabrikant.

De batterijlader kan worden vervoerd op haar steunen, zowel horizontaal als verticaal. Dezelfde voorzorgsmaatregelen te nemen en volg de dezelfde instructies voor de machine volgens de handleiding van de fabrikant.

5. INSTALLATIEGEGEVENS

5.1. BATTERIJ

De capaciteit wordt uitgedrukt in ampère per uur (Ah), terwijl de kwijting periode over het algemeen is aangeduid als 20 uur (C20 of 20 h, of niet uitdrukkelijk aangegeven) of 5 uur (C5 of 5h). De ontlad-/ oplaadcycli geven het aantal keren aan dat de batterij onder de beste omstandigheden kan gebruikt worden. Dus, de capaciteit van een batterij hangt af van hoe snel het gebruikt maakt van energie. Dat is waarom er een variatie is in de capaciteitswaarden uitgedrukt als C5 of C20. Met deze factoren moet rekening worden gehouden bij het vergelijken van producten die beschikbaar zijn op de markt. Deze machine kan worden uitgerust met twee soorten batterijen, die in termen van hun constructie en functies verschillen.

-Pb-Acid batterij met buisvormige gepantserde modules: de elektrolyt niveau in elk element moet periodiek worden geverifieerd!

-Gel module batterij: dit type van batterij is onderhoudsvrij en vereist geen speciale omgevingen voor het opladen (want het stoot geen schadelijke gassen uit). Daarom wordt dit type sterk aanbevolen .

5.1.2 BATTERIJ VOORBEREIDING

 De technische kenmerken van de batterijen moeten overeenkomen met de aangegeven kenmerken in het gedeelte technische kenmerken. Gebruik van verschillende type batterijen kan ernstige schade toebrengen aan de machine.

 Tijdens de installatie of tijdens het uitvoeren

van elk soort batterij onderhoud, moet de uitvoerder worden uitgerust met voldoende veiligheid accessoires om ongevallen te voorkomen. De meegeleverde batterijen zijn normaal klaar voor gebruik. In ieder geval, volg de stappen aangegeven in de handleiding voor de batterij en volg zorgvuldig de instructies met betrekking tot veiligheid en operationele procedures.

5.1.3 BATTERIJ INSTALLATIE

Te plaatsen batterijen in het batterijvak (foto I - 2). Het is noodzakelijk om de borstelplaat neer te laten op de vloer.

Toegang tot het batterijcompartiment: trek aan de hendel van de opening (Foto H - 1) om de vuilwatertank tank (foto O - 3) op te heffen

Koppel de klemring (foto I - 1) los van de hijskabel van de borstelplaat. Plaats de batterijen in het batterijvak (foto I - 2) en controleer dat zij juist zijn geplaatst.

5.1.4 BATTERIJ VERBINDING

⚠ Deze handelingen moeten worden uitgevoerd door gespecialiseerd personeel.

Installeer en laad de batterijen op een droge geventileerde plaats, ver van bronnen van warmte en corrosieve stoffen. De Anderson-connector van de batterij bedrading verbreken en de Anderson-connector van de bedrading van de machine (foto D - 7) (foto F - 8). Houd altijd de verbindinglijnen met de handen en trek de kabels nooit aan. Foto G toont verbinding diagram van de batterijen voor B - BT machines.

⚠ Koppel de batterij bedrading naar de batterij, maak alleen verbinding met de polen gemarkeerd met hetzelfde symbool (rode bedrading "+", zwarte bedrading "-")!

Een batterij kortsluiting kan leiden tot een explosie!

Nadat u hebt gecontroleerd dat alle besturingselementen op het paneel in positie '0' of onbeweeglijk zijn, sluit u de batterij stekker aan op de connector van de machine. Foto K - 3 toont de juiste verbinding van de batterijen voor B - BT machines.

5.1.5 PRINTPLAAT INSTELLINGEN CONFIGURATIE

De machine is GEL accu printplaat geconfigureerd. Als de exploitant Pb-Acid batterij wenst, is het noodzakelijk.

Model 'B' (24V DC)

⚠ OM DE BATTERIJ DREMPEL CONFIGURATIE TE ACTIVEREN:

1) Druk gelijktijdig op de knoppen "BORSTEL MOTOR SCHAKELAAR" (foto C - 1) en "ZUIG

MOTOR SCHAKELAAR" (foto C - 2) binnen de 2 seconden nadat u bent overgeschakeld op de machine met de sleutelschakelaar (foto D - 1). Het derde LED van batterij vermogen test (foto C - 3A, 3B, 3C) zal oplichten.

2) Druk op "ZUIG MOTOR SCHAKELAAR" binnen 5 seconden na de vorige actie; u bent nu in de configuratiemodus: de groene en gele LED van batterij vermogentest (foto C - 3A, 3B) zullen oplichten.

⚠ De configuratie-instellingen zijn zichtbaar op de BORSTEL MOTOR SCHAKELAAR signaal LED (foto C - 2A):

1) uit: Pb-zuur.

2) ON: Gel.

⚠ CONFIGURATIEINSTELLINGEN wijzigen: Druk op de BORSTEL MOTOR SCHAKELAAR" (foto C - 1)

⚠ CONFIGURATIE INSTELLINGEN BEWAREN EN UIT SCHERM TE GAAN:

Druk op "ZUIG MOTOR SCHAKELAAR" (foto C-2)

Zodra de instellingen zijn ingesteld, hebben we verschillende batterij kwijting niveaus met gedifferentieerde interventie over de functies van de machine als aangegeven in de volgende tabel:

Batterij kwijting indicator en functies - MODEL "BT" (24V DC met tractie)				
Volt Batterijtype		Batterij power test-indicator LED	Borstel operatie indicator LED	
PB-Acid	GEL	Signalering	Signalering	ACTIE
24,0	24,0	Groene LED aan	LED aan	Alle werken
21,5	22,5	Gele LED op	Led aan	Alle werken
20,5	21,5	Rode LED op	LED Knippert	Borstelmotor werkt niet
20,0	21,0	Rode LED knippert	LED knippert	Alle motoren werken niet

Model 'B' (24V DC met tractie)

⚠ OM DE BATTERIJ DREMPEL CONFIGURATIE TE ACTIVEREN:

1) Druk gelijktijdig op de knoppen "VERMINDER SNELHEID" (foto E - 3) en "ZUIG MOTOR SCHAKELAAR" (foto E - 6) binnen de 2 seconden nadat u bent overgeschakeld op de machine met de sleutelschakelaar (foto F - 1). Het tweede LED van de machine (Foto E - 3B) zal oplichten.

2) Druk op "VERHOOG SNELHEID" (foto E-4)

binnen 5 seconden na de vorige actie; u bent nu in de configuratiemodus.

⚠ De configuratie-instellingen zijn zichtbaar op de SNELHEID MOTOR LED:

- 1) De eerste twee LED'S (foto E-3A-3B) tonen het type instelling en moeten steeds oplichten.
- 2) Het derde en vierde LED (foto E - 3 C) duiden het type battery aan: voor de PB-zuur batterij brandt alleen het derde LED (foto E -3C), terwijl voor de gelbatterij types allebei de LED'S moeten branden.

⚠ CONFIGURATIEINSTELLINGEN wijzigen:

- 1) De "verhoog snelheid" (foto E-4) en "verminder snelheid" (foto E-3) toetsen worden gebruikt om de indicatie interventie drempelwaarden dusdanig te programmeren, dat de eerste twee snelheid indicators LED's (foto E-3A,3B) oplichten;
- 2) De "borstel motor schakelaar" (foto E -5) wordt gebruikt om de PB-zuur batterij te programmeren, terwijl de "zuig motor schakelaar" (foto E-6) wordt gebruikt om de gelbatterijen te programmeren.

🔒 Om de instellingen te bewaren en het scherm te verlaten: druk toets "verminder snelheid" (foto E-3) en de "zuig motor" toets (foto E-6) tesamen in. Zodra de instellingen zijn ingesteld, hebben we verschillende batterij kwijting niveaus met gedifferentieerde interventie over de functies van de machine als aangegeven in de volgende tabel:

Batterij kwijting indicator en functies - MODEL "BT" (24V DC met tractie)				
Volt Batterijtype		Batterij power test-indicator LED	Borstel operatie indicator LED	
PB-Acid	GEL	Signalering	Signalering	ACTIE
24,0	24,0	Groene LED aan	LED aan	Alle werken
21,5	22,5	Gele LED op	Led aan	Alle werken
20,5	21,5	Rode LED op	LED Knippert	Borstelmotor werkt niet
20,0	21,0	Rode LED knippert	LED knippert	Alle motoren werken niet

Als u de configuratie-procedure niet uitvoert, blijven de instellingen zoals ze origineel waren.

⚠ Het is aangeraden om het servicecentrum of een technicus in te roepen als u problemen met de instellingen hebt. Niet openen of met de elektronica knoeien.

5.2 BATTERIJLADER CONFIGURATIE

⚠ Het is raadzaam om het servicecentrum te bellen of een technicus, als u problemen met de

instelling hebt

6. BEDIENINGSINFORMATIE

6.1 MACHINE VOORBEREIDING

⚠ Voordat u begint te werken, niet-wegglidende schoenen dragen, handschoenen en andere persoonlijke beschermingsmiddelen aangegeven door de leverancier op basis van de werkomgeving.

Bevestig de borstels of padschijven, die zijn geschikt voor de oppervlakte.

Controleer of de zuigmond stevig is aangesloten en de zuigslang goed is verbonden. Zorg ervoor dat de vuilwatertank leeg is. Als dat niet het geval is, volledig leegmaken. De proper watertank vullen met een mix van schoon water en niet-schuimend reinigingsmiddel in een voldoende concentratie door het voorste gat. Laat 2 cm tussen het deksel en het niveau van de vloeistof.

🔒 Om risico's te voorkomen en vertrouwd te worden met de bewegingen van de machine, steeds test uitvoeren op een groot oppervlak zonder obstakels. Voor het verkrijgen van de beste resultaten in termen van levensduur van de reinigungs- en apparatuur, doet u de volgende eenvoudige maar belangrijke bewerkingen:

-identificeren van het werkgebied, verplaatsen van alle mogelijke hindernissen

-als het oppervlak zeer uitgebreid is, in opeenvolgende en parallelle rechthoekige gebieden werken

-kies een recht werk traject en begint te werken uit de verste gebied om te voorkomen dat er wordt gepasseerd over gebieden, die reeds zijn gereinigd.

6.2 STRUCTUUR EN FUNCTIES

Foto A Model E (AC 230V)

1 algemene AAN/UIT schakelaar

2 borstelmotor schakelaar

3 zuigmotor schakelaar

Foto B Model E (AC 230V)

1 elektro kabel

2 watertoevoer borstel hendel

3 borstel plaat op/neer hendel

- 4 zuigmond op/neer hendel
- 5 borstel werking hendel
- 6 vuilwatertank afvoerslang

Foto C Model B - (24V DC)

- 1 borstel motor hendel
- 1A borstel motor werking led
- 2 zuigmotor hendel
- 2A zuigmotor werking led
- 3 batterij POWER TEST
- 3A Groen led – batterij opgeladen
- 3B Geel led – batterij 50% opgeladen
- 3C Rood led – batterij leeg

Foto D Model B - (24V DC)

- 1 algemeen aan/uit sleutelschakelaar
- 2 borstel motor hendel
- 3 borstel plaat op/neer hendel
- 4 zuigmond op/neer hendel
- 5 borstel motor thermische onderbreker
- 6 vuilwatertank afvoerslang
- 7 batterij verbinding
- 8 water toevoer ventiel

Foto E Model BT/T - (24V DC met tractie)

- 1 batterij POWER TEST
- 1A GROEN LED - volledige batterij lading
- 1B GEEL LED - 50% batterij lading
- 1C RED LED - batterij ontladen
- 2 vooruit-/achteruit indicator
- 3 verminderen snelheid
- 3A TRACTIE snelheid 1
- 3B TRACTIE snelheid 2
- 3C TRACTIE snelheid 3
- 3D TRACTIE snelheid 4
- 4 verhogen snelheid
- 5 borstel motor hendel
- 5A borstel motor werking LED
- 6 zuigmotor hendel
- 6A zuigmotor werking LED

Foto F Model BT/T - (24V DC met tractie)

- 1 algemene AAN/UIT toets
- 2 vooruit-/achteruit tractie hendel
- 3 borstel plaat op/neer hendel
- 4 zuigmond op/neer hendel
- 5 borstel motor thermische onderbreker
- 6 tractie motor thermische onderbreker
- 7 vuilwatertank afvoerslang
- 8 batterij verbinding
- 9 water toevoer ventiel

Foto G Model B - BT/T - (DC 24V zonder en met tractie)

- 1 batterij compartiment opening hendel
- 2 proper watertank vulopening

Foto H Model B - BT/T - (DC 24V zonder en met tractie)
batterij verbinding DIAGRAM

FOTO I Model B - BT/T - (DC 24V zonder en met tractie)

- 1 opening clip
- 2 batterij compartiment met 12V batterijen
- 3 batterij verbinding bedrading

Foto L Model B - BT/T - (DC 24V zonder en met tractie)

- 1 ingebouwde batterijlader
- 2 batterij lader elektro kabel

Foto M Model E - B - BT/T

- 1 zuigmond beschermwiel
- 2 zuigmond druk afstellingknop
- 3 zuigmond slang
- 4 zuigmond rubbers vervanging knop
- 5 zuigmond wiel
- 6 zuigmond afstellingknop
- 7 zuigmond afstelling van de zuigbalk

Foto N Model E - B - BT/T

- 1 deksel vuilwatertank
- 2 proper watertank opening
- 3 vuilwatertank
- 4 proper watertank

Foto O Model E - B - BT/T

- 1 vlotter
- 2 zuigfilter
- 3 vuilwatertank opening

FOTO P Model E - B - BT/T

- 1 proper waterfilter

6.3 BATTERIJ OPLADEN

Verbind de stekker aan het netsnoer van de batterijlader (foto L - 2) en aan de netvoeding. Om over te schakelen op een nieuwe batterijlader van de CBHD1-serie, zal de lader de batterijpanning controleren en beslissen om het laadproces te beginnen. Als de batterij niet op de batterijlader aangesloten is, knippert de rode LED. Als het resultaat van de test na 1 seconde positief is, kan het opladen van de batterij starten, en licht de rode LED op.

De voortgang van het laadproces wordt weergegeven door drie LED's: rood, geel en groen, net als in het gehele scala van de acculaders.

De groene LED (foto M - 3) geeft het einde weer van het laadproces of de laatste fase in het geval van diep opladen proces; in het eerste geval, wordt de tank geopend om de batterij van de acculader los te koppelen.

⚠ Voor verdere informatie verwijzen we naar het gebruik en de veiligheidsvoorschriften van de fabrikant.

Indien de machine is uitgerust met Pb-zuur batterijen, laad alleen in een goed geventileerde plaats, til de hoofdklep op en open de batterijstekkers.

 Volg de stappen aangegeven in het handboek van de fabrikant (zie de sectie batterij onderhoud). Indien de machine is uitgerust met GEL-batterijen (onderhoudsvrij), volg de instructies hieronder aangegeven.

Als de machine regelmatig wordt gebruikt: altijd de batterijen gekoppeld houden aan de batterijlader wanneer de machine niet wordt gebruikt.

Als de machine voor langere tijd niet wordt gebruikt:

Laad de batterij tijdens de nacht na de laatste werkperiode, en koppel de batterij los van de batterijlader.

Laad de batterij tijdens de nacht voordat u de machine opnieuw gebruikt.

Tussenliggend of onvolledig opladen tijdens het werk moet worden vermeden.

Indien de machine is uitgerust met Pb-zuur batterijen, gebruik een hydrometer om het vloeibare element-intensiteit op een regelmatige basis te controleren: als een of meer elementen worden geloosd en de anderen volledig zijn opgeladen, dan is de batterij beschadigd en moet ze worden vervangen of hersteld (zie de batterij service handleiding).
Neem de stekker lader uit en dicht deksel van tank.

6.4 ZUIGBALK BEVESTIGEN

De schroeven van de twee knoppen (foto M - 6) lossen en de zuigbalk fixeren, waarna de schroeven worden aangespannen. Steek de zuigslang (foto M - 3) stevig in de pijp van de zuigbalk.

6.5 ZUIGBALK DEMONTEREN

De zuigslang verwijderen. Schroef de twee knoppen (foto N - 6) los die de zuigbalk aan haar steun beveiligen en trek de zuigbalk af.

6.6 ZUIGMOND RUBBERS DEMONTAGE/ MONTAGE

Demonteer de zuigmond uit haar steun (zie 6.5) draai de knoppen (foto N - 4, N - 6) geplaatst op de zuigbalk los en oefen druk uit op hun bouten om de kunststof steun van de zuigmond messen uit de zuigbalk te duwen.

De rubber messen van de kunststof steun afnemen. Monteer de nieuwe messen op de kunststof steun door middel van de kunststof pinnen, die moeten worden vastgezet in de gaten van de messen. Duw de kunststof steun van de zuigmond messen in de zuigbalk en schroef de knoppen (foto N - 4, N - 6) vast. Monteer de zuigmond aan haar steun (zie 6.4).

6.7 ZUIGBALK AANPASSING

De knopschroef op de zuigmond steun (foto N - 7) aanpassen met betrekking tot de stand tegenover de vloer. De twee rode knoppen aan de zijkanten,

verbonden met de achterwielen van de zuigmond (foto N - 2), dienen om de druk van de zuigmond op de vloer in te stellen.

Wanneer de zuigmond perfect aangepast is, moet het achterste zuigmond blad glijden als het beweegt en in alle punten een hoek vormen van 45° met de vloer. Als de machine werkt (vooruitgang), kunnen de knoppen (foto N - 2, N - 7) worden gebruikt om de helling aan te passen en de druk van de zuigmond op de vloer te regelen. Zuigmond moet uniform langs de gehele lijn drogen: vochtige vlekken betekenen dat het drogen onvoldoende is. Draai de knoppen om aan te passen en het drogen te optimaliseren.

6.8 ANTI-SPATRAND MONTAGE/ DEMONTAGE

De spatrand beschermer is gemonteerd aan de borstelplaat met een houder gekoppeld aan de borstel plaat zelf.

De te demonteren spatrand beschermer eenvoudig loskoppelen van de borstelhouder en trek de spatrand beschermer af.

Monteer de spatrand beschermer in de borstelplaat vast en haak vervolgens de stalen kabel aan de ene kant van de plaat naar de andere kant van de borstel plaat.

6.9 BORSTEL MONTAGE/DEMONTAGE

De borstelplaat omhoog plaatsen. Zorg ervoor dat de contactsleutel op het bedieningspaneel aangesloten is. Plaats de borstel onder de plaat, zorg dat de flens van de koppeling op de borstel onder de metalen koppeling van de machine is. Doe de borstelplaat omlaag en begin met de rotatie van de borstel door de borstelmotor in te schakelen en aan de tractie hendel te trekken; de borstel zal automatisch koppelen.

 Laat de lengte van de borstelharen niet lager dan 1 cm.

 Laat niet de dikte van de schurende schijven tot minder dan 1 cm. werken met overdreven versleten borstels of uiterst dunne schurende schijven kan de machine en de vloer beschadigen.

Controleer regelmatig de slijtage op deze delen voordat u begint te werken.

Demontage of vervanging

Zorg ervoor dat de borstel plaat omhoog staat anders til deze op door het volgen van de instructies in de specifieke sectie. Zorg ervoor dat de contactsleutel op het bedieningspaneel in positie uit staat. Houd de borstel met de handen onder de plaat en zet hem in de richting van de rotatie terwijl met een halve draai tegen rotatie, zodat de borstel afvalt.

6.10 VULLEN EN LEDIGEN VAN PROPER WATERTANK

☞ De temperatuur van het water of het wasmiddel mag nooit hoger zijn dan 50° C.

☞ Altijd de vuilwatertank (foto N - 4) ledigen voor het vullen van de proper watertank (foto N - 3)

Om de tank te vullen:

-giet in de tank het vereiste aantal reinigingsmiddel, volgens het percentage aangegeven door de leverancier, met betrekking tot de volledige tankinhoud vermeld op de productfiche.

⚠ Gebruik alleen deze producten, die geschikt zijn voor het verwijderen van het vuil op de vloer en door LAVOR worden voorgesteld en aangereikt. Zo niet dreigt verlies op garantie bij defecten.

-giet water in de vulopening aan de voorkant van de machine (Foto H - 2, O - 2). Laat 2 cm tussen de vulopening en het vloeistofniveau. Vul niet voorbij dit punt!

☞ De machine is ontworpen om te worden gebruikt met niet-schuimend en biologisch afbreekbare detergents die speciaal voor schrobmachines zijn ontwikkeld door LAVOR. Het gebruik van andere chemische producten (zoals natriumhypochloriet, oxidatiemiddelen, oplosmiddelen of koolwaterstoffen) kunnen ernstige beschadiging toebrengen aan de machine.

-volg de veiligheidsvoorschriften opgegeven in de handleiding en op de reinigingsmiddel verpakking.

-neem contact op met uw LAVOR servicecentrum voor een volledige lijst van beschikbare en geschikte reinigingsmiddelen

-laat de waterslang nooit onbeheerd en plaats deze volledig in de tank: de slang zou kunnen verplaatsen en gevoelige delen van de machine nat maken.

Voor de afvoer van de tank:

-schroef de dop los en verwijder de transparante dop van filter /regulator van de reiniging oplossing geplaatst in de bodem van de tank (foto Q - 1) en wacht totdat die volledige leeg is gelopen.

-na het leeglopen, de dop terugplaatsen en aanspannen.

6.11 VUIL WATERTANK LEDIGEN

Het vuil water moet worden afgetapt overeenkomstig nationale voorschriften. De gebruiker is volledig verantwoordelijk voor de naleving van deze regels. Nadat de reinigingstaak is voltooid, altijd de tank leeg maken (foto O - 3) alvorens het opnieuw te vullen. In het algemeen, kan de tank geleegd worden wanneer dit vereist is en zelfs tijdens de tussenliggende fasen van de werkcyclus. Het volume van de vuil watertank is hoger dan het volume proper watertank, dus een potentieel gevaarlijke situatie voor de zuigmotor zal nooit plaatsvinden. In ieder geval zal een veiligheidvlotter (foto P - 1) de zuigkracht stoppen

als de vuilwater vloeistofniveau te hoog is.

☞ Als water of schuim lekt onder de tanks voor welke reden dan ook, schakel onmiddellijk de zuigmotor uit en maak de vuil watertank leeg.

Voor de afvoer van de vuil watertank: rijd de machine naar een geschikte locatie naar de vuil water afvoer en bij voorkeur in de buurt van een toilet of een afvoer van riool (in overeenstemming met de nationale voorschriften voor de verwijdering van afvalwater). Schakel de machine uit en verwijder de sleutel. Koppel de afvoerslang van de houder los (foto B - 5, D - 6, F - 7) en breng de afvoerslang naar het geselecteerde drainage punt. Het leegmaken kan snel worden onderbroken door het verhogen van de afvoerslang. Controleer hoeveel vuil nog steeds in de tank aanwezig is en, indien nodig, water gieten in de inspectie opening onder het deksel (foto P - 3). Draai de afvoerslang met sluitschroef en hang het op de steun achter de machine. De aftapplug slang moet luchtdicht zijn, anders zal het daaropvolgende drukverlies de efficiëntie opzuiging verminderen.

6.12 SPECIFIEKE INSTRUCTIES VOOR HET GEBRUIK VAN MODEL AC 230V

De AC 230V model machine kan alleen worden ingeschakeld als de spanning vermeld op het label overeenkomt met de beschikbare spanning en het stopcontact is geaard. Rij niet over de voedingskabel met de machine. (De kabel opgevoeven in korte, geplooiden delen, kan een kortsluiting veroorzaken).

☞ **AANDACHT! Zorg ervoor dat de voedingskabel niet in contact komt met de roterende borstels.**

☞ **AANDACHT!**

- HET MODEL MACHINE AC 230V HEEFT ONDERDELEN, DIE ZIJN VERBONDEN MET DE STROOM; CONTACT MET DEZE KAN ERNSTIGE VERWONDINGEN OF ZELFS DE DOOD VEROORZAKEN

- vóór het uitvoeren van elk type van bewerking op deze machine altijd eerst de elektrische voeding loskoppelen

- raak nooit elektrische kabels aan, die defect of versleten zijn

- vóór het verkrijgen van toegang tot het elektrische systeem is het altijd noodzakelijk de machine los te koppelen van de elektrische voeding

- in het geval van defecte, beschadigde of gekraakte elektrische kabels, direct vervangen met authentieke vervangende onderdelen

- het netwerk van verbindingen moet worden beschermd tegen water

- de kabel aansluiting van de machine op het stopcontact moet conform de huidige veiligheidsvoorschriften gebeuren

- het elektrische systeem waarop de machine is

aangesloten moet worden uitgerust met een contactdoos

- het is absoluut verboden te machine te gebruiken in de nabijheid van zwembaden of aan waterstroken

 nood situaties

In geval van nood:

- de machine onmiddellijk stoppen en stopcontact afkoppelen.

- eerstehulp inroepen

Als een ongeval plaatsvindt, moet de machine eerst worden gekeurd door een erkend technicus van uw service centrum, vooraleer de machine terug in werking wordt gesteld.

6.13 DE MACHINE VERPLAATSEN

MODEL AC 230V

- sluit de voedingskabel van de machine (foto B - 1) aan op het stopcontact

- druk op de algemene AAN/UIT schakelaar (foto A - 1)

- druk op de borstel motor schakelaar (foto A - 2)

 De borstel zal alleen met de rotatie beginnen als de gebruiker de borstel bedieningshendel neerlaat (foto B - 4)

- druk de zuigmotor schakelaar in positie "AAN" (foto A - 3).

- breng de zuigbalk omlaag met behulp van de op/ neer hendel (foto B - 3)

- breng de borstel omlaag met behulp van de op/ neer hendel (foto B - 2)

Reinig de vloer langzaam, bij het optrekken van de hendel borstel (foto B - 4) zal de rotatie stoppen na enkele seconden;

 Vergeet niet om de zuigbalk op te heffen vooraleer achteruit te rijden om beschadiging te voorkomen.

MODEL DC 24V

- verifieer dat de batterij-connector, die in de achterkant van de machine is geplaatst, (foto D - 7) is aangesloten

- plaats de contactsleutel (foto D - 1) en schakel de machine in

- in het configuratiescherm, de batterij lading status (foto C - 3) nazien

- druk op de borstelmotor schakelaar (foto C - 1)

 De borstel zal alleen met de rotatie beginnen als de gebruiker de borstel operatie hendel neerlaat (foto B - 4)

- druk op de zuigmotor schakelaar (foto C - 2)

- breng de zuigbalk omlaag met behulp van de op/ neer hendel (foto D - 4)

- breng de borstel omlaag met behulp van de op/

neer hendel (foto D - 3)

- reinig de vloer langzaam door te trekken aan de hendel operatie borstel (foto D - 2); bij loslaten van de hendel zal de borstel rotatie stoppen na enkele seconden

Voor het ledigen van de proper watertank is het noodzakelijk om de waterfilter (foto Q - 1) te openen.

 Vergeet niet om de zuigbalk op te heffen vooraleer achteruit te rijden om beschadiging te voorkomen.

MODEL DC 24V met tractie

- verifieer dat de batterij-connector, die in de achterkant van de machine is geplaatst, (foto F - 8) is aangesloten

- plaats de contactsleutel (foto F - 1) en schakel de machine in

- in het configuratiescherm de laadstatus controleren van de batterij (foto E - 1) en, indien voldoende, selecteer u de gewenste rijsnelheid (foto E - 3, E - 4)

- druk op de borstelmotor schakelaar (foto E - 5).

 De borstel zal alleen met de rotatie beginnen als de gebruiker de borstel operatie hendel neerlaat (foto F - 2)

- druk op de zuigmotor schakelaar (foto E - 6).

- breng de zuigbalk omlaag met behulp van de op/ neer hendel (foto F - 4)

- breng de borstel omlaag met behulp van de op/ neer hendel (foto F - 3)

- reinig de vloer door voorwaarts te bewegen met het omhoog duwen van de tractie hendel (foto F - 2) of stop de beweging door de tractie hendel omlaag te duwen. Het loslaten van de tractie hendel stopt onmiddellijk de borstel rotatie na enkele seconden.

 Vergeet niet om de zuigbalk op te heffen vooraleer achteruit te rijden om beschadiging te voorkomen.

6.14 WERKMETHODE

6.14.1 VOORBEREIDING EN WAARSCHUWINGEN

Verwijderen elke vorm van losse onderdelen op het oppervlak (deze moeten met behulp van geschikte machines, zoals stofzuigers, veegmachines, enz. worden verwijderd.). Als dit niet gebeurt, kan de zuigmond verstopt geraken en niet meer functioneren en ook de efficiëntie bij het opzuigen verminderen. Alleen goed opgeleid personeel kan rijden met deze machine.

6.14.2 BATTERIJCAPACITEIT BESTURINGS-ELEMENTEN

De volgorde van de lichten van de batterij oplader controleren (foto C - 3, E - 1) Deze worden geleidelijk uitgeschakeld totdat de batterij leeg is. Wanneer het rode lampje oplicht (foto C - 3C, E - 1C), de borstel-motor uitschakelen, machine uitschakelen en de batterij opladen.

⚠ De batterijen kunnen onherstelbaar worden beschadigd als de resterende laadniveau druppels te laag zijn (zie de batterij handleiding). Forceer de batterij niet buiten de grenzen van haar capaciteit en veiligheid, door de batterijsleutel aan en uit te zetten.

6.14.3 DIRECT SCHROBBEN VOOR VUILE OPPERVLAKKEN

Schrobben en drogen in een enkele beweging. Gebruik de machine zoals hiervoor is beschreven en gebruik het als beschreven in punt 6.13.

6.14.4 INDIRECT SCHROBBEN VOOR ZEER VUILE OPPERVLAKKEN

Schrobben en drogen in verschillende fases.

Eerste actie: schrobben zoals beschreven in punt 6.13, zonder drogen. Het reinigingsmiddel gebruiken op de vuile vloer volgens wat is aangegeven in de informatie ten opzichte van het gebruik reinigingsmiddel.

Tweede actie: zoals uitgelegd in "direct schrobben" paragraaf (6.14.3) ook doorgaan met het drogen van de vloer.

☞ gebruik nooit de machine zonder water: de vloer wordt mogelijk beschadigd.

6.14.5 HANDLEIDING NA HET SCHROBBEN

Sluit het waterventiel, zodat geen water meer naar de borstel gaat. Til de borstel op en schakel de borstelmotor uit. Om eventuele sporen van water op het oppervlak te drogen, wacht een paar seconden om de zuigmond op te tillen en de zuigmotor uit te schakelen. Verplaats de machine naar een geschikte locatie voor de afvoer van de tanks. Leeg de proper- en vuilwatertank. (zoals beschreven in 6.11).

De machine met behulp van de sleutel uitschakelen en de sleutel verwijderen uit het configuratiescherm. Indien nodig, de batterij opladen (zie de relatieve sectie).

7. ONDERHOUDSINFORMATIE

🔧 Draai de sleutel en verwijder de sleutel van het bedieningspaneel en koppel de batterijkabel los van de batterijlader.

☞ Alle werken op het elektrische systeem,

alsook alle onderhoud en herstelbewerkingen (vooral die niet expliciet beschreven in deze handleiding) mogen alleen worden uitgevoerd door geautoriseerde servicecentra of door gespecialiseerde technici. Contacteer steeds uw LAVOR service centrum.

Het regelmatig uitvoeren van onderhoud (vraag bij uw LAVOR service centrum om een preventief service overeenkomst af te sluiten) op de machine, en het nauwgezet volgen van de instructies van de fabrikant, is de beste garantie voor het verkrijgen van de beste prestaties en uitgebreide machine levensduur.

7.1 TANK

Ledig de twee tanks zoals beschreven in de relatieve gedeelten. Vuilwater ledigen totdat alle vuil is geëlimineerd: gebruik een waterslang of emmer om dit te doen.

⚠ Water heter dan 50°, een hogedrukreiniger of overdreven krachtige sprays kunnen de tanks en de machine beschadigen.

Laat de deksels van de tanks open (enkel als de machine niet wordt gebruikt) zodat ze kunnen drogen en daarmee de vorming van geurhinder te voorkomen.

7.2 ZUIGSLANG

Koppel de zuigslang los van de zuigmond (foto N - 3). U kunt nu de slang wassen en eventuele belemmeringen verwijderen. Steek de slang stevig op de zuigmond.

7.3 ZUIGBALK

⚠ De zuigmond met blote handen niet behandelen: Draag handschoenen en alle veiligheidskleding die nodig is, om de bewerking uit te voeren. Koppel de zuigmond los van de machine en reinig onder stromend water met behulp van een spons of een borstel. Controleer de efficiëntie en de slijtage van de strips in contact met de vloer. Draai de rubber bladen, keer ze om, of vervang ze. (raadpleeg de technische dienst)

7.4 ACCESSOIRES

⚠ Om beschadiging van de vloer te voorkomen, controleer zorgvuldig als vreemde stoffen, zoals metalen onderdelen, schroeven, spaanders, koorden of vergelijkbare objecten, vastgelopen zijn in de borstel. Controleer of de borstels vlak zijn als ze in contact zijn met het vloeroppervlak (check voor elke onregelmatige slijtage op de borstels of op de schurende schijven).

Gebruik alleen de accessoires die door de fabrikant aanbevolen worden: andere producten kunnen de operationele veiligheid verminderen.

7.5 MACHINE LICHAAM

Gebruik een spons of een zachte doek om de buitenkant van de machine schoon te maken en indien nodig, een zachte borstel om hard vuil te verwijderen. Schokbestendige oppervlak van de machine is ruw gemaakt om krassen, veroorzaakt tijdens het gebruik, moeilijker te zien. Echter, dit maakt het niet gemakkelijker om moeilijke vlekken op het oppervlak te verwijderen. Het is verboden om stoommachines, slangen met stromend water en hogedrukreinigers te gebruiken.

7.6 BATTERIJEN

Pb-zuur batterijen

Uitvoeren van onderhoud verrichtingen overeenkomstig de instructies van de fabrikant en met al de andere instructies in deze handleiding. De elementen-platen, die niet volledig ondergedompeld zijn in de zure oplossing, leiden tot snelle oxidatie en onherstelbaar verminderen van operationele capaciteiten. Een overvolle zure oplossing kan corrosie van de machine veroorzaken. Gebruik alleen deze batterij opladers, die door de fabrikant zijn aanbevolen en gebruik enkel deze die geschikt zijn voor het type batterij. Laad altijd batterijen in goed geventileerde ruimtes: er is een risico van explosie! Het gebruik van gel of onderhoudsvrij batterijen is sterk aanbevolen. Het onderhoud van GEL-batterijen verrichten overeenkomstig de instructies van de fabrikant en met alle andere instructies in deze handleiding.

7.7 THERMISCHE ONDERBREKERS

De machine is uitgerust met elektrische veiligheidsvoorzieningen op de operationele hoofdonderdelen om kostbare storingen te voorkomen. Thermische onderbrekers zijn geïnstalleerd om de aandrijfmotor en de borstelmotor te beschermen. Wanneer één van deze onderbrekers automatisch werkt, kan de functie door volledig indrukken van de knop van de breker worden gereactiveerd. Wanneer de thermische onderbrekers, vooral wanneer de machine wordt gebruikt tijdens de eerste paar weken, aanslaan, kan dit niet worden veroorzaakt door werkelijke machine storingen. Raadpleeg een gespecialiseerde technicus als de onderbreker blijft aanslaan.

7.8 PERIODIEK ONDERHOUD

Voor alle bewerkingen beschreven hierin, verwijzen we naar de instructies en gedetailleerde waarschuwingen in de relatieve gedeelten.

7.8.1 DAGELIJKSE HANDELINGEN

- leegmaken van proper- en vuilwatertank
- demonteren en controleren van de zuigmond rubbers
- controleer of er geen verstoppingen aanwezig zijn, die de beweging of de efficiëntie van alle reiniging delen kunnen belemmeren

- bij gebruik van Pb-zuur batterijen, voert u de handelingen beschreven door de fabrikant van de batterijen uit
- laad de batterijen

7.8.2 WEKELIJKSE HANDELINGEN

- leegmaken van proper- en vuilwatertank
- controleren en vervangen indien nodig, van de spatbeschermer
- zorgvuldig controleren van de zuigmond rubbers en vervang ze, indien nodig
- controleer of de zuignap slangen en leidingen niet zijn verstopt. Grondig schoonmaken van de tank
- voor andere modellen met de Pb-zuur batterij: controleer het niveau van de elektrolyt in alle elementen en, indien nodig, top-up met gedestilleerd water. We verwijzen naar de gedetailleerde instructies van de fabrikant van de accu.
- til het deksel op van het compartiment filter en kijk onder de ondoordringbare sponsfilter voor symptomen van vloeistof

7.8.3 PERIODIEKE HANDELINGEN

Zelfs al werd de machine gebouwd met grote precisie en voldoet de machine aan de zwaarste tests van de kwaliteit, dan nog zullen de elektrische en mechanische onderdelen onvermijdelijk onderworpen worden aan slijtage en veroudering na langdurig gebruik. Voor veilige en probleemloze werking, moet de machine jaarlijks zorgvuldig worden gecontroleerd door een geautoriseerde technische servicecenter – kijk achteraan deze handleiding wie hiervoor verantwoordelijk is voor uw land (of door een specialist in de sector vertrouwd met alle relevante veiligheidsvoorschriften in deze handleiding). Dit soort werk moet wellicht vaker worden uitgevoerd als de machine in moeilijke situaties werkt en/of indien nodig onderhoud niet was uitgevoerd.

7.9 AANBEVOLEN RESERVEONDERDELEN

U zult altijd uw machine zo efficiënt mogelijk kunnen gebruiken door het houden van een voorraad van de meest voorkomende verbruiksgoederen en bij het plannen van routine en buitengewone onderhoud. Neem contact op met uw dealer voor een lijst van deze onderdelen.

8. CONTROLEPUNTEN

8.1.1 DE MACHINE WERKT NIET

- ⊗ De sleutel werd niet ingevoegd of correct omgedraaid.
- ⊙ Breng de sleutel in en draai de sleutel op de "ON" positie.
- ⊗ De batterij aansluiting wordt verbroken of slecht aangesloten op de batterij stekker.
- ⊙ Sluit stevig de twee aansluitingen op de

batterijstekker.

- ⊗ De machine wordt opgeladen.
- ⊗ De oplaadbewerking is niet voltooid.
- ⊗ De batterijen zijn leeg.
- ⊗ Laad de batterijen.
- ⊗ Geen bestuurder aanwezig op de zetel
- ⊗ Neem plaats op de bestuurderszetel
- ⊗ De hoofdzekering is verbrand.
- ⊗ Vervang de hoofdzekering.
- ⊗ De machine wordt opgeladen.
- ⊗ De printplaat is oververhit.
- ⊗ Controleer de verschillende onderdelen, die de fout kunnen veroorzaken. Wacht 30 minuten en probeer te vermijden dat er fouten gebeuren bij de werking. Blijft de fout duren, uw Lavor service centrum contacteren.

8.1.2 De machine verplaatst zich niet

- ⊗ De tractie hendel staat in neutrale posit
- ⊗ Selecteer een richting tractie door trekken of duwen aan de tractiehendel.
- ⊗ De pedaal recht om voorwaarts te bewegen wordt niet ingedrukt
- ⊗ Druk de pedaal in
- ⊗ De bodemhelling is te hoog.
- ⊗ Duw handmatig de machine naar de bovenverdieping.
- ⊗ De thermische bescherming van de tractiemotor is aan.
- ⊗ Stoppen van de machine en druk na 5 minuten op de knop van de thermische onderbreker.

- ⊗ De batterijen zijn leeg..
- ⊗ Laad de batterijen.
- ⊗ Het rechterpedaal om voorwaarts te bewegen was ingedrukt tijdens het opstarten
- ⊗ Herstart zonder pedaal in te drukken
- ⊗ De schakelaar van het pedaal rechts is kapot.
- ⊗ Vervang de schakelaar
- ⊗ De motor stopte niet wanneer de machine aan staat
- ⊗ Plaats de machine op een vlak oppervlak doe de machine aan en uit met de sleutel.

8.1.3 De borstel draait niet

- ⊗ de borstel motor schakelaar is niet geselecteerd.
- ⊗ Druk op de knop voor het activeren van de borstels.
- ⊗ De borstelmotor thermische onderbreker staat aan; de motor is oververhit.
- ⊗ Oplossen van de oorzaak (koorden of vergelijkbare objecten die borstel blokkeren, oppervlakte te ruw, enz.) druk op de "reset" onderbreker (de eerste vanaf de bovenkant).
- ⊗ De transmissie gordel is gebroken.
- ⊗ Vervangen.
- ⊗ De motor is defect
- ⊗ Vervangen.

8.1.4 NIET GENOEG OF TE VEEL REINIGINGSMIDDEL

- ⊗ De reinigingsmiddel tank is leeg.
- ⊗ Vul de tank met reinigingsmiddel volgens aangeduid concentraat vermengd met water.
- ⊗ De borstels draaien niet meer
- ⊗ Activeer de borstels en druk het pedaal rechts in.
- ⊗ Het ventiel watertoevoer staat dicht.
- ⊗ Aanpassen/vergroten zodat er voldoende reinigingsmiddel wordt toegevoegd.
- ⊗ De leiding reinigingsmiddel is verstopt op een bepaald punt.
- ⊗ Reinig de leiding door verwijderen van het vuil.
- ⊗ Het ventiel watertoevoer is verbrand
- ⊗ Vervang het.

8.1.5 GEEN ZUIGKRACHT

- ⊗ De zuigslang is niet verbonden met de zuigmond.
- ⊗ Sluit de zuigslang correct aan.
- ⊗ De zuigslang of de zuigmond buis zijn verstopt
- ⊗ Reinig de leidingen.
- ⊗ De zuiging motor is uitgeschakeld.
- ⊗ Activeren.
- ⊗ De vuilwatertank is vol.
- ⊗ Leegmaken.
- ⊗ De zuigmotor krijgt geen elektrische stroom of wordt verbrand.
- ⊗ Controleer de aansluitingen en, voor het laatste geval, vervang de motor

8.1.6 ONVOLDOENDE ZUIGKRACHT

- ⊗ Het tankdeksel is niet perfect gesloten.
- ⊗ Sluit het correct.
- ⊗ De zuigslang, de zuigmond leiding of de controle compartiment is verstopt.
- ⊗ Reinig eventuele belemmeringen van de leidingen.

8.1.7 DE BORSTEL- OF DE ZUIGMOTOR BLIJFT IN WERKING

- ⊗ De schakelaar is defect
- ⊗ Stoppen van de machine en het loskoppelen van de batterijstekker en neem contact op met de technische dienst.

8.1.8 De zuigstrips zijn niet schoon of drogen niet efficiënt

- ⊗ De zuigstrips rubbers zijn versleten of slepen vuil voort.
- ⊗ Vervangen of maak ze schoon.
- ⊗ De zuigmond aanpassing is niet correct; de vooruitgang moet precies loodrecht staan op de lopende richting.
- ⊗ Aanpassen van de zuigmond.
- ⊗ De zuigslang of de zuigmond buis zijn verstopt.
- ⊗ Reinig eventuele belemmeringen van de leidingen.

8.1.9 De batterijlader werkt niet

- ⊗ Lading van de batterij wordt niet gestart.
- ⊗ Controleer dat de acculader aan de accu is aangesloten. Raadpleeg de handleiding van batterijlader.

8.1.10 De batterijen werken niet

- ⊗ Aan het eind van het laadproces, dan is de batterij niet correct opgeladen (zie handleiding van de fabrikant van de accu instructie-onderhoud)
- ⊗ Controleer de batterijlader foutbericht weergave en controleer de gegevens vermeld op het display (zie de acculader instructiehandleiding).
- ⊗ De batterijen zijn nieuw en genereren niet 100% van de nominale prestaties.
- ⊗ De accumulator bereikt de maximale prestaties na 20-30 volledige oplaadcycli.
- ⊗ De elektrolyt is verdampt en dekt niet volledig de platen.
- ⊗ Controleren van de batterij en onderhoudshandleiding fabrikant.
- ⊗ Er zijn belangrijke verschillen in dichtheid tussen de verschillende elementen.
- ⊗ de beschadigde batterij vervangen.

Raadpleeg altijd voor de batterij en batterijlader gebruik en onderhoud, de handleiding. Als het probleem hiermee niet is opgelost, neem dan contact op met uw erkend LAVOR service centrum.

De fabrikant staat niet in voor het oplossen van problemen met behulp van batterijen en batterijladers die niet rechtstreeks werden meegeleverd.

10. GARANTIE VOORWAARDEN

Al onze toestellen werden nauwkeurig getest en hebben 12 maand garantie tegen materiaal- of fabrikatiefouten. Garantie is geldig vanaf aankoopdatum. Als aankoopdatum geldt de datum op de factuur die door de Verdelers opgesteld werd op het moment van de levering. De Fabrikant verbindt zich tot herstelling of gratis vervanging van de delen die tijdens de garantieperiode defekt waren door fabrikatiefouten. Fouten die niet duidelijk te wijten zijn aan het materiaal of aan de fabricatie zullen door onze Technische Servicecentra of in onze hoofdzetel onderzocht en volgens het resultaat van het onderzoek gecedebeiterd worden. Er is in ieder geval geen garantie bij volgende gevallen:
Bijkomstige schade, tijdens transport, door nalatigheid of ontoereikende behandeling, onjuist of oneigenlijk gebruik of installatie, die niet conform de waarschuwingen van de gebruiksaanwijzing gebeurde en in ieder geval bij oorzaken

die niet afhangen van regelmatig functioneren en gebruik van het toestel. Voor herstelling moet de machine naar het servicecentrum gebracht worden, samen met alle originele toebehoren en het aankoopdocument; Er is geen garantie indien het toestel hersteld of werd door derden, die niet gemachtigd waren. Garantie is ook niet meer geldig indien men geen (compleet en leesbaar) aankoopdocument aantonen kan of als men de serienummer op het chassis niet naar boven halen kan. Bij schade wordt het toestel niet vervangen, noch wordt de garantie verlengd. De herstelling gebeurt bij een Officieel Technisch Servicecentrum of in onze hoofdzetel en moet franco geleverd worden, d.w.z. kosten en transport zijn ten laste van de gebruiker. Er is geen garantie voorzien voor mogelijke reiniging van functionerende delen, voor periodieke onderhoud, voor herstelling of vervanging van onderdelen bij normaal slijtage. De Fabrikant is niet verantwoordelijk voor schade aan mensen of voorwerpen, die veroorzaakt werd door installatie of gebruik, die niet volgens de normen van de Gebruiksaanwijzing gebeurde.

Voor certificaten en Europese richtlijnen machines: zie handleiding boek (laatste blz).

Deze handleiding maakt integraal deel uit van de internationale handleiding, zoals ze standaard wordt meegeleverd met de machine en waarin alle officiële tabellen zijn opgenomen inzake CE certificering en technische kenmerken.

10.1 MACHINE SLOPEN

Als de machine niet langer wordt gebruikt, verwijdert u de batterijen en ontdoe ze van hen overeenkomstig de bepalingen van de eco-compatibiliteit zoals uiteengezet in Europese standaard 2013/56/EU. Om de machine te slopen, dient u te voldoen aan de huidige wetten waar het wordt gebruikt:

- haal de machine uit het stopcontact en maak de machine schoon na het legen van alle vloeistoffen;
- de machine in groepen van homogene materialen (kunststof overeenkomstig de recycling symbool, metalen, rubber, verpakking) verdelen. Voor delen met verschillende materialen, contact opnemen met de bevoegde autoriteiten;
- Elke homogene groep moet worden verwij-

derd volgens de wetten van recycling.
Het wordt aangeraden, om de onderdelen, die gevaarlijk kunnen zijn voor kinderen, te verwijderen.



10.2 WEGGOOIEN

In de hoedanigheid van eigenaar van een elektrisch of elektronisch apparaat wordt  het u door de wet (in overeenstemming met de EU richtlijn 2012/19/EU betreffende afval van elektrische en elektronische apparatuur en de nationale wetgeving van de EU Lidstaten die deze richtlijn toepassen) verboden om dit product of de elektrische/elektronische accessoires hiervan af te danken als vast huishoudelijk afval en bent u verplicht om hem te brengen naar een speciaal verzamelcentrum. Het is mogelijk om het product direct door de dealer te laten afdanken door middel van de aankoop van een nieuw product dat equivalent is aan het af te danken product. Het achterlaten van dit product in het milieu kan ernstige schade aan het milieu en aan de gezondheid veroorzaken.

Het symbool van de afbeelding stelt een vuilniston voor huishoudelijk afval voor. Het is absoluut verboden om het apparaat hierin te stoppen. Het niet opvolgen van de aanwijzingen van de richtlijn 2012/19/EU en de bepalingen met betrekking hiertoe van de verschillende Lidstaten wordt administratief gesanctioneert.

1. SPIS TREŚCI

- 2. INFORMACJE OGÓLNE
- 2.1 ZAKRES INSTRUKCJI
- 2.2 TERMINOLOGIA I SYMBOLE
- 2.3 IDENTYFIKACJA PRODUKTU
- 2.4 UŻYTKOWANIE
- 2.5 MODYFIKACJE

3. BEZPIECZEŃSTWO

- 3.1 PODSTAWOWE ZALECENIA
- 3.2 HAŁAS I WIBRACJE

4. OBSŁUGA

- 4.1 PAKOWANIE I TRANSPORT
- 4.2 DOSTARCZANIE
- 4.3 ROZPAKOWANIE
- 4.4 TRANSPORT: URZĄDZENIA, BATERII I PROSTOWNIKA

5. MONTAŻ

- 5.1 BATERIA
- 5.1.2 PRZYGOTOWANIE BATERII
- 5.1.3 MONTAŻ BATERII
- 5.1.4 PODŁĄCZANIE BATERII
- 5.1.5 KONFIGURACJA USTAWIEŃ
- 5.2 KONFIGURACJA PROSTOWNIKA

6. EKSPLOATACJA

- 6.1 PRZYGOTOWANIE URZĄDZENIA
- 6.2 BUDOWA I FUNKCJE
- 6.3 ŁADOWANIE BATERII
- 6.4 MONTAŻ WYCIERACZKI
- 6.5 DEMONTAŻ WYCIERACZKI
- 6.6 GUMY WYCIERACZKI MONTAŻ/DEMONTAŻ
- 6.7 REGULACJA WYCIERACZKI
- 6.8 MONTAŻ/DEMONTAŻ OSŁONY
- 6.9 MONTAŻ/DEMONTAŻ SZCZOTKI
- 6.10 NAPEŁNIANIE/OPRÓŻNIANIE ZBIORNIKA
- 6.11 OPRÓŻNIANIE ZBIORNIKA ZANIECZYSZCZEŃ
- 6.12 INSTRUKCJA DO MODELU AC230V
- 6.13 PROWADZENIE URZĄDZENIA
- 6.14 METODA PRACY
- 6.14.1 PRZYGOTOWANIE I OSTRZEŻENIA
- 6.14.2 KONTROLKI NAŁADOWANIA BATERII
- 6.14.3 BEZPOŚREDNIE SZOROWANIE ŚREDNIO ZABRUDZONYCH POWIERZCHNI
- 6.14.4 POŚREDNIE SZOROWANIE BARDZO ZABRUDZONYCH POWIERZCHNI
- 6.14.5 CZYNNOŚCI PO SZOROWANIU

7. KONSERWACJA

- 7.1 ZBIORNIKI
- 7.2 WAŻ SSĄCY
- 7.3 WYCIERACZKA
- 7.4 AKCESORIA
- 7.5 OBUDOWA
- 7.6 BATERIE
- 7.7 WYŁĄCZNIKI TERMICZNE

- 7.8 OKRESOWA KONSERWACJA
- 7.9 REKOMENDOWANE CZĘŚCI ZAMIENNE

8. USTERKI

- 8.1 URZĄDZENIE NIE DZIAŁA
- 8.2 URZĄDZENIE NIE RUSZA
- 8.3 SZCZOTKA NIE OBRACA SIĘ
- 8.4 ZBYT MAŁO LUB ZBYT DUŻO DETERGENTU
- 8.5 BRAK ODSYSU
- 8.6 NIEWYSTARCZAJĄCY ODSYS
- 8.7 SILNIK LUB TURBINA NIE ZATRZYMUJĄ SIĘ
- 8.8 WYCIERACZKA NIE ŚCIAGA LUB NIE SUSZY EFEKTYWNIE
- 8.9 PROSTOWNIK NIE DZIAŁA
- 8.10 BATERIE NIE ŁADUJĄ SIĘ

10. WARUNKI GWARANCJI**10.1 USUWANIE****10.2 POSTĘPOWANI (WEE)**

2. INFORMACJE OGÓLNE

2.1 ZAKRES INSTRUKCJI

Aby ułatwić czytanie i przeglądanie różnych obiektów zalecamy skorzystanie z spisu treści znajdującego się na początku sekcji każdego języka.

Ta instrukcja została przygotowana przez producenta i jest integralną częścią urządzenia. Musi być przechowywana w bezpiecznym miejscu przez cały okres użytkowania urządzenia.

Klient musi upewnić się czy operatorzy lub użytkownicy urządzenia zapoznali się z instrukcją i postępują zgodnie z informacjami w niej zawartymi. Postępowanie zgodnie z instrukcją zapewnia najlepsze rezultaty użytkowania, wydajności oraz długą żywotność produktu, który posiadasz. Niestosowanie się do instrukcji może skutkować obrażeniami ciała, uszkodzeniem urządzenia, czyszczonej powierzchni; producent nie ponosi odpowiedzialności za szkody powstałe w wyniku niewłaściwego stosowania urządzenia.

Niniejsza instrukcja szczegółowo odnosi się do urządzenia, zawiera opisy wyłącznie naszych baterii i prostowników.

Baterie i prostowniki są podstawowymi uzupełniającymi elementami urządzenia i mają wpływ na jego działanie ze względu na czas pracy i wydajności. Tylko poprawne połączenie obu akcesoriów (baterii i prostownika) zapewni najwyższe osiągi i pozwoli zaoszczędzić pieniądze. Bardziej szczegółowe informacje znajdują się w instrukcji baterii i prostownika.

Zalecane baterie i prostowniki zapewniają najlepszą kombinację i oferują wyjątkową uniwersalność (prostowniki) oraz najwyższą jakość.

2.2 TERMINOLOGIA I SYMBOLE

W celu zapewnienia przejrzystości w instrukcji użyto terminów i symboli, które zostały zdefiniowane poniżej:

- Urządzenie. Definicja zastępuje nazwę handlową, do której odnosi się ta instrukcja,
- **Operator**. Oznacza osobę lub osoby, którym przydzielono zadanie zainstalowania, obsługiwania, regulowania, konserwowania, czyszczenia, naprawiania lub transportowania maszyny.
- Technik. Osoba mająca doświadczenie, wykształcenie techniczne, wiedzę legislacyjną, która umożliwiła mu wykonywanie wszelkiego rodzaju prac; oraz zdolność rozpoznawania i unikania ewentualnych zagrożeń podczas instalacji, i konserwacji urządzenia,

(☠) **WSKAŹNIK**. Szczególnie ważne informacje, pozwalające uniknąć uszkodzenia urządzenia,

(⚠) **UWAGA**. Bardzo ważne informacje, pozwalające uniknąć uszkodzenia urządzenia oraz zanieczyszczenia środowiska, w którym pracuje,

(☠) **NIEBEZPIECZENSTWO**. Istotne informacje pozwalające uniknąć poważnych (lub ekstremalnych) konsekwencji zdrowotnych oraz zanieczyszczeń środowiska,



Ciężar całkowity (w gotowości do pracy)



Maks. wzniesienie w obszarze roboczym 2%.

(Maks. wzniesienie w obszarze transportu 10%)



Moc znamionowa napędu szczotek



Moc znamionowa turbiny ssawnej

2.3 IDENTYFIKACJA PRODUKTU

Tabliczka znamionowa umieszczona pod panelem kontrolnym .

2.4 UŻYTKOWANIE

Urządzenie przeznaczone jest do zastosowania profesjonalnego, np. w hotelach, szkołach, szpitalach, fabrykach, sklepach, biurach i pomieszczeniach wynajmowanych.

Urządzenie jest szorowarką; musi być używane do odkurzania cieczy i szorowania płaskich, twardych, poziomych, gładkich lub umiarkowanie szorstkich i jednolitych powierzchniach, które są wolne od przeszkód. Wszelkie inne zastosowania są zabronione.

Prosimy o uważne przeczytanie instrukcji obsługi i stosowanie się do zasad bezpieczeństwa w niej zawartych.

Szorowarka rozprowadza określoną ilość wody i roztworu detergentu (regulowane) na czyszczonej powierzchni, a szczotki usuwają zabrudzenia z powierzchni. System odsysu doskonale wysusza, wycieraczki usuwają brud po jednym przejściu.

Dzięki skutecznemu połączeniu detergentu z różnymi rodzajami szczotek urządzenie dostosowuje się do wszystkich możliwych kombinacji brudu i podłoża.

2.5 MODYFIKACJE

Producent zastrzega sobie prawo do wprowadzania technicznych modyfikacji produktu, w celu dokonania niezbędnych ulepszeń i poprawek, bez uprzedniego powiadomienia. Z tego powodu niektóre szczegóły dotyczące urządzenia mogą różnić się od informacji zamieszczonych w katalogach sprzedaży lub na ilustracjach przedstawionych w tej in-

strukcji - nie spowoduje to jednak zmniejszenia bezpieczeństwa ani unieważnienia dostarczonych informacji.

3. BEZPIECZEŃSTWO

3.1 PODSTAWOWE ZALECENIA

Uważnie przeczytaj instrukcję obsługi przed użytkowaniem, wykonywaniem konserwacji lub innych prac.

Rygorystycznie przestrzegaj wszelkich informacji, zakazów i nakazów zawartych w tej instrukcji (z szczególnym uwzględnieniem ostrzeżeń).

Producent nie ponosi odpowiedzialności za obrażenia i szkody materialne powstałe w skutek nie stosowania się do instrukcji.

Przed rozpoczęciem korzystania upewnij się, że urządzenie znajduje się w odpowiedniej pozycji.

Urządzenie może być użytkowane wyłącznie przez przeszkolony personel. Aby zapobiec nieautoryzowanemu użyciu, gdy urządzenie nie jest używane włącz hamulec postojowy i wyjmij kluczyk z panelu sterowania.

Niniejsze urządzenie nie jest przewidziane do użytkowania przez osoby (włącznie z dziećmi) o ograniczonych możliwościach fizycznych, sensorycznych i mentalnych albo takie, którym brakuje doświadczenia i/lub wiedzy na temat jego używania.

Dzieci powinny być nadzorowane, żeby zapewnić, iż nie będą się bawiły urządzeniem.

Nieleńnię zabranie się korzystania z urządzenia. Nie używaj urządzenia do celów innych niż te, do których zostało zaprojektowane.

Nie używaj urządzenia w miejscach bez odpowiedniego oświetlenia, potencjalnie wybuchowych oraz w warunkach zewnętrznych.

Zakres temperatury pracy urządzenia: 4°C do 35°C; gdy urządzenie nie jest stosowane przechowuj je w suchym i nie narażającym na korozję miejscu w temperaturze 10°C i 50°C.

Wilgotność powinna zawierać się pomiędzy 30% a 95%.

Nie należy wciągać płynów, gazów, suchych pyłów, kwasów, rozpuszczalników (np. rozcieńczalników do farb, acetonu itp.). Nigdy nie wciągaj palących się lub tłących przedmiotów.

Nie używaj urządzenia na powierzchniach o pochyleniu większym niż 2%. **(Maks. wzniesienie w obszarze transportu 10%)** W przypadku transportu urządzenia na bardzo stromych podjazdach zachowaj ostrożność aby nie doprowadzić do przewrócenia lub niekontrolowanego przyspieszenia. Używaj tylko najniższej prędkości!

Urządzenie może być obsługiwane na rampach pod warunkiem podniesienia szczepek.

Nigdy nie parkuj urządzenia na nierównościach.

Urządzenie nie powinno być pozostawiane bez nadzoru, z włączonym silnikiem; może być pozostawione bez nadzoru po wyłączeniu silnika.

Upewnij się, że w obszarze, na którym urządzenie będzie użytkowane nie ma żadnych osób.

Nie stosuj urządzenia do transportu osób lub rzeczy lub przeciągania przedmiotów. Nie należy holować urządzenia.

Nie używaj urządzenia do transportu przedmiotów. Nie blokuj wentylacji urządzenia.

Nie usuwaj lub modyfikuj urządzeń zabezpieczających.

Zawsze używaj środków bezpieczeństwa takich jak: fartuchy, kombinezony ochronne, rękawice gumowe, okulary, słuchawki i maski do ochrony dróg oddechowych. Przed przystąpieniem do pracy zdejmij: naszyjniki, zegarki, krawaty itp..

Nie wkładaj rąk pomiędzy ruchome części urządzenia.

Nie używaj detergentów innych niż te, które rekomenduje producent. Detergenty powinny być przechowywane z daleka od zasięgu dzieci.

W przypadku kontaktu detergentu z oczami natychmiast przemyj je dużą ilością wody; w przypadku połknięcia detergentu natychmiast skonsultuj się z lekarzem.

Upewnij się, że ładowarka jest podłączona do gniazdko ze sprawną instalacją uziemiającą, chronioną przez magnetotermiczne różnicowe wyłączniki.

Postępuj zgodnie z instrukcją producenta akumulatora oraz przepisami prawa. Baterie powinny zawsze być czyste i suche; baterie należy chronić przed zanieczyszczeniami, takimi jak był metaliczny.

Jeśli urządzenie jest wyposażone w akumulatory żelowe (suche), upewnij się, że wskaźnik naładowania baterii na panelu sterowania został prawidłowo ustawiony. Sprawdź tę procedurę u dealera.

Nie kładź narzędzi na baterii – może to spowodować zwarcie lub wybuch.

Jeśli używasz akumulatorów kwasowych ściśle przestrzegaj instrukcji. Nigdy nie spryskuj urządzenia wodą.

Odzyskane płyny zawierają resztki detergentów, środków dezynfekujących a także organiczne i nieorganiczne materiały zgromadzone w trakcie pracy; należy je zutylizować zgodnie z obowiązującymi przepisami prawa.

W przypadku niepoprawnego lub nieefektywnego działania urządzenia odłącz je od zasilania i skontaktuj się z autoryzowanym serwisem.

Wszystkie prace konserwacyjne powinny być prowadzone w odpowiednim oświetleniu, po uprzednim odłączeniu urządzenia od zasilania i złącza

baterii.

☞ Wszelkie czynności przy instalacji elektrycznej oraz przy czynnościach konserwacyjnych i naprawczych powinny być wykonywane wyłącznie przez autoryzowany serwis.

☞ Przed każdym użyciem sprawdź urządzenie, w szczególności stan kabla ładowarki baterii i złącza. Jeśli stan budzi wątpliwości skontaktuj się z autoryzowanym serwisem.

☞ W przypadku zobaczenia piany lub płynu natychmiast wyłącz silnik.

☞ Nie używaj urządzenia na podłożach tekstylnych takich jak dywany i wykładziny.

3.2 HAŁAS I WIBRACJE

Informacje dotyczące hałasu i wibracji znajdują się na ostatnia stronie.

4. OBSŁUGA

4.1 PAKOWANIE I TRANSPORT

△ Podczas wszystkich czynności związanych z podnoszeniem lub transportem urządzenia, upewnij się, że jest ono właściwie zapakowanie i zabezpieczone przed upadkiem.

- Załadunek i rozładunek urządzenia musi się odbywać w odpowiednim oświetleniu.

- Pakowanie urządzenia musi odbywać się przy użyciu odpowiednich urządzeń, przy zachowaniu szczególnej ostrożności aby nie uszkodzić żadnej z części.

☞ **Wszystkie te instrukcje odnoszą się również do baterii i ładowarki.**

4.2 DOSTARCZANIE

☞ Po dostarczeniu przez przewoźnika dokładnie sprawdź stan opakowania i całej zawartości. Jeśli zawartość została uszkodzona skontaktuj się z przewoźnikiem; zastrzegamy sobie prawo do rozpatrywania wyłącznie pisemnych wniosków o odszkodowanie

4.3 ROZPAKOWANIE

△ Aby zmniejszyć ryzyko wypadku ubierz odzież ochronną i używaj odpowiednich narzędzi.

W przypadku gdy urządzenie jest w kartonowym opakowaniu postępuj zgodnie z poniższymi krokami:

- użyj nożyka do usunięcia taśmy,
- usuń tekturową przykrywkę opakowania,
- sprawdź dokumenty (instrukcja obsługi, ładowarka)
- usuń metalowe uchwyty lub pasy mocujące urządzenie do palety,
- wyjmij szczotkę i ściągaczkę z opakowania,
- zdejmij urządzenie z palety przy użyciu rampy.

Jeśli urządzenie jest zapakowane w drewnianą

skrzynię:

- rozdziel wszystkie boki skrzyni zaczynając od górnej części,
- usuń folię, w którą jest zawinięte urządzenie,
- usuń metalowe uchwyty lub pasy mocujące urządzenie do palety,
- wyjmij szczotki i ściągaczkę
- zdejmij urządzenie z palety przy użyciu rampy
- te same informacje dotyczą rozpakowywania ładowarki i baterii.

Po pełnym rozpakowaniu urządzenia, rozpocznij montaż zgodnie z instrukcjami zawartymi w tej broszurze.

Zachowaj wszystkie części opakowanie, które może być przydatne w przyszłości. W innym przypadku zutylizuj opakowanie zgodnie z obowiązującymi przepisami.

4.4 TRANSPORT: URZĄDZENIA, BATERII I PROSTOWNIKA

△ Nigdy nie używaj wózka widłowego do ponoszenia urządzenia. Nie posiada ono miejsca na ramie, które pozwalałoby bezpośrednio podnieść urządzenie.

Przed przygotowaniem do pakowania i transportu:

- opróżnij zbiornik brudnej wody i zbiornik detergentu,
- zdejmij ściągaczkę, szczotki i pady,
- odłącz i wyjmij baterie.

Umieść urządzenie na oryginalnej palecie (lub takiej, która jest odpowiednio duża i wytrzymała). Upewnij się, że urządzenie i ściągaczki są odpowiednio zabezpieczone. Ponieś paletę z urządzeniem i umieść w pojeździe transportowym.

Zabezpiecz urządzenie i paletę linami będącymi połączonymi z pojazdem transportowym.

Jako alternatywa, przy użyciu prywatnych pojazdów transportowych, użyj nachylonego podjazdu.

△ Aby umieścić baterię na jej miejscu, wykorzystaj przeszkolony personel i odpowiednie wyposażenie (kable, haki oczkowe, zaciski itp.).

W czasie transportu postępuj zgodnie z instrukcjami dotyczącymi urządzenia.

Ładowarka może być transportowana w pionie i w poziomie. Zachowaj takie same środki ostrożności i postępuj zgodnie z instrukcjami przewidzianymi dla urządzenia.

5. MONTAŻ

5.1 BATERIA

Niezależnie od typu baterii, posiadają one oznaczenie informujące o żywotności. Inną ważną wartością jest liczba możliwych ładowań. Pojemność wyraża się w amperach (AH), a okres rozładowania jest oznaczony jako 20 godzin (C20 lub 20h) lub 5 godzin (C5 lub 5H). Cykle rozładowania/ ładowania

wskazują żywotność baterii.

Szybkość zużycia energii zależy od pojemnością akumulatora. Różnica pojemności wyrażona jest jako C5 lub C20. Powyższe czynniki powinny być brane pod uwagę przy porównywaniu produktów dostępnych na rynku z naszymi.

Urządzenie może być wyposażone w dwa typy akumulatorów, które różnią się pod względem budowy i funkcji.

- Bateria kwasowa z modułami cylindrycznymi: poziom elektrolitu w każdym module musi być cyklicznie sprawdzany!

⚠ Jeśli jeden z elementów nie jest pokryty roztworem kwasu, płyn utleni się w ciągu 24h, co będzie miało wpływ na jego działanie.

 Zapoznaj się z instrukcją baterii, aby zmniejszyć ryzyko obrażeń fizycznym.

- Bateria żelowa: ten typ baterii jest bezobsługowy i nie wymaga specjalnego środowiska do ładowania (nie emitują żadnych szkodliwych gazów); ten rodzaj baterii jest rekomendowany przez producenta.

⚠ Producent nie gwarantuje, że baterie i prostowniki o tych samych parametrach co zalecane przyniosą takie same wyniki. Tylko dobrze dobrane elementy (baterie kwasowe, baterie żelowe i prostowniki) zapewnią bezpieczeństwo i ekonomię pracy.

5.1.2 PRZYGOTOWANIE BATERII

⚠ Parametry baterii muszą odpowiadać wskazaniom technicznym. Użytkowanie nieodpowiednich baterii może skutkować potrzebą częstszego ładowania baterii lub uszkodzeniem urządzenia.

 Podczas wszelkich czynności konserwacyjnych postępuj zgodnie z środkami bezpieczeństwa. Pracuj z daleka od otwartego ognia, nie doprowadzaj do spięć biegunów, unikaj potencjalnych źródeł iskier.

Baterie kwasowe są gotowe do użytku, postępuj zgodnie z dołączoną instrukcją.

5.1.3 MONTAŻ BATERII

Aby włożyć baterie do komory baterii (zdjęcie I-2), należy opuścić szczotę.

W celu uzyskania dostępu do komory baterii, pociągnij dźwignię otwierającą (zdjęcie H-1) i podnieś zbiornik (zdjęcie N-3).

Odłącz zacisk sprężynowy (zdjęcie I-1) umieszczony na kablu podnoszącym szczotkę.

Umieść baterie w komorze baterii (zdjęcie I-2), sprawdzając ich stan.

5.1.4 PODŁĄCZANIE BATERII

⚠ Czynności powinny być wykonywane przez wykwalifikowany personel.

Podłączaj baterie w suchym, wentylowanym miejscu, z daleka od źródeł ciepła i sub-

stancji żrących. Upewnij się, że napięcie baterii odpowiada napięciu prostownika. Zabezpiecz obwód za pomocą wyłącznika opóźniającego lub odpowiedniego bezpiecznika. Przestrzegaj polaryzacji wtyczki baterii.

Odłącz złącze Andersona od baterii i urządzenia (zdjęcie D-7 i F-8). Zawsze łap połączenia dłońmi - nigdy nie ciągnij za kable.

Zdjęcie H przedstawia schemat podłączania baterii do urządzeń.

 Podłącz kable do baterii przy użyciu zacisków (czerwony przewód – „+”, czarny przewód – „-“). Zwarcie w baterii może spowodować wybuch!

Po sprawdzeniu, czy wszystkie elementy sterujące na panelu znajdują się w pozycji "0" lub w spoczynku, podłącz złącze baterii do złącza urządzenia.

⚠ Zamknij komorę baterii, upewniając się, że żadne przewody nie zostaną uszkodzone.

Zdjęcie I-3 pokazuje poprawne podłączenie baterii do urządzenia.

5.1.5 KONFIGURACJA USTAWIENÍ

Urządzenie jest wyposażone w panel konfiguracji baterii żelowych. W przypadku chęci użycia baterii kwasowej, należy skonfigurować panel w następujący sposób:

Model „B” (DC 24V)

⚠ WPROWADZENIE TRYBU KONFIGURACJI BATERII:

1) W ciągu 2 sekund od włączenia urządzenia za pomocą przełącznika kluczykowego (zdjęcie D-1), naciśnij jednocześnie guzik silnika szczotki (zdjęcie C-1) i turbiny (zdjęcie C-2). Trzy diody LED (zdjęcie C-3A, 3B, 3C) będą się świecić.

2) W ciągu 5 sekund od poprzedniej czynności naciśnij włącznik turbiny; tryb konfiguracyjny zostanie włączony: zielona i żółta dioda LED pozostaną włączone (zdjęcie C – 3A, 3B).

⚠ USTAWIENIA KONFIGURACJI BĘDĄ WIDOCZNE NA KONTROLCE LED PRZEŁĄCZNIKA SZCZOTKI (ZDJĘCIE C – 2A);

1) WYŁĄCZONE: Kwasowe

2) WŁĄCZONE: Żelowe

⚠ ABY SKONFIGUROWAĆ USTAWIENIA: Naciśnij „PRZEŁĄCZNIK SZCZOTKI” (zdjęcie C – 1)

⚠ ABY ZAPISAĆ USTAWIENIA I WYJŚĆ Z MODUŁU: Naciśnij „PRZEŁĄCZNIK TURBINY” (zdjęcie C – 2)

Po skonfigurowaniu ustawień mamy różne poziomy rozładowania akumulatora z różnym skutkiem dla urządzenia:

Wskaźnik rozładowania baterii i funkcje – Model "B" (DC 24V)				
Moc Typ baterii		Kontrolka LED baterii	Kontrolka LED szczotki	
Kwasowe	Żelowe	Sygnalizacja	Sygnalizacja	Działanie
24,0	24,0	Zielona kontrolka LED	Świecąca kontrolka LED	Wszystko działa
21,5	22,5	Żółta kontrolka LED	Świecąca kontrolka LED	Wszystko działa
20,5	21,5	Czerwona kontrolka LED	Mrugająca kontrolka LED	Silnik szczotki nie pracuje
20,0	21,0	Migająca czerwona kontrolka LED	Mrugająca kontrolka LED	Silnik szczotki i turbina nie pracują

MODEL „BT” (DC 24V z trakcją)

▲ WPROWADZENIE TRYBU KONFIGURACJI BATERII:

- 1) W ciągu 2 sekund od włączenia urządzenia za pomocą przełącznika kluczykowego (zdjęcie F – 1), naciśnij jednocześnie przycisk „REDUKCJI PRĘDKOŚCI” (zdjęcie E – 3) i „WŁĄCZNIK TURBINY” (zdjęcie E – 6).
- 2) W ciągu 5 sekund od poprzedniej czynności, naciśnij „ZWIĘKSZANIE PRĘDKOŚCI” (zdjęcie E – 4); tryb konfiguracyjny zostanie włączony.

▲ USTAWIENIA KONFIGURACJI BĘDĄ WIDOCZNE NA KONTROLCE LED PRĘDKOŚCI:

- 1) Pierwsze dwie diody LED (zdjęcie E – 3A, 3B) pokazują typ ustawień, obie muszą się świecić.
- 2) Trzecia i czwarta dioda LED (zdjęcie E – 3C, 3D) wskazują typ baterii: dla baterii kwasowych tylko trzecia kontrolka powinna świecić (zdjęcie E – 3C), natomiast dla baterii żelowych obie kontrolki powinny świecić (zdjęcie E – 3C, 3D).

;

▲ ABY ZMODYFIKOWAĆ USTAWIENIA:

- 1) Naciśnij przyciski „ZWIĘKSZENIE PRĘDKOŚCI” (zdjęcie E – 4) i „REDUKCJA PRĘDKOŚCI” (zdjęcie E – 3) tak aby dwie pierwsze kontrolki LED zaświeciły się (zdjęcie E – 3A, 3B).
- 2) „PRZEŁĄCZNIK SILNIKA SZCZOTKI” (zdjęcie E – 5) powinien być naciśnięty w przypadku stosowania baterii kwasowych a „PRZEŁĄCZNIK TURBINY” (zdjęcie E – 6) w przypadku stosowania baterii żelowych

▲ ABY ZAPISAĆ USTAWIENIA I WYJŚĆ Z MODUŁU:

Naciśnij jednocześnie „REDUKCJĘ PRĘDKOŚCI (zdjęcie E – 3) i „PRZEŁĄCZNIK TURBINY” (zdjęcie E – 6).

Po skonfigurowaniu ustawień mamy różne poziomy rozładowania akumulatora z różnym skutkiem dla urządzenia:

Wskaźnik rozładowania baterii i funkcje – Model B (DC 24V) z trakcją				
Moc Typ baterii		Kontrolka LED baterii	Kontrolka LED szczotki	
Kwasowe	Żelowe	Sygnalizacja	Sygnalizacja	Działanie
24,0	24,0	Zielona kontrolka LED	Świecąca kontrolka LED	Wszystko działa
21,5	22,5	Żółta kontrolka LED	Świecąca kontrolka LED	Wszystko działa
20,5	21,5	Czerwona kontrolka LED	Mrugająca kontrolka LED	Silnik szczotki nie pracuje
20,0	21,0	Migająca czerwona kontrolka LED	Mrugająca kontrolka LED	Silnik szczotki i turbina nie pracują

Jeśli procedura konfiguracji nie zostanie zakończona ustawienia pozostaną takie, jakie były pierwotnie.

▲ W przypadku problemów z wprowadzeniem ustawień zalecamy skontaktowanie się z centrum pomocy lub technikiem.

Nie należy otwierać panelu kontrolnego.

5.2 KONFIGURACJA PROSTOWNIKA

Urządzenie jest wyposażone w prostownik skonfigurowany do baterii żelowych.

Aby zmienić ustawienia prostownika zapoznaj się z jego instrukcją obsługi.

6. EKSPLOATACJA

6.1 PRZYGOTOWANIE URZĄDZENIA

▲ Przed rozpoczęciem jakichkolwiek prac przygotowawczych ubierz się w odpowiednie ubranie ochronne.

☞ Wykonaj następujące czynności przed przystąpieniem do pracy:

Sprawdź poziom naładowania baterii i naładuj jeśli wystąpi taka potrzeba

Zamontuj szczotki lub dysk ścierający tak aby odpowiadały czyszczonej powierzchni

Zamontuj listwę ssawną, sprawdź czy jest prawidłowo podłączona oraz czy części eksploatacyjne nie są zużyte

Upewnij się, że zbiornik brudnej wody jest pusty
Sprawdź i dokładnie zamknij przewody detergentu
Napełnij zbiornik detergentu roztworem czystej wody i niepieniącym się detergentem o adekwatnym skoncentrowaniu; pozostaw 7cm

między poziomem płynu a wlewem

☞ Aby uniknąć ryzyka należy przetestować urządzenie na dużej powierzchni.

W celu uzyskania najlepszych wyników w zakresie czyszczenia oraz możliwie długą żywotność urządzenia zastosuj się do poniższych zaleceń:

Usuń wszystkie możliwe przeszkody, jeżeli powierzchnia jest bardzo duża, zorganizuj pracę na sąsiadujących i równoległych prostokątach, Pracę rozpocznij od najdalszego obszaru pracy, w celu uniknięcia przejeżdżania przez umytą ju

6.2 BUDOWA I FUNKCJE

ZDJĘCIE A – MODEL E (AC 230V)

- 1 Główny przełącznik
- 2 Przełącznik silnika szczotki
- 3 Przełącznik turbiny

ZDJĘCIE B – MODEL E (AC 230V)

- 1 Kabel zasilający
- 2 Dźwignia regulacji wylotu wody
- 3 Dźwignia podnoszenia szczotki
- 4 Dźwignia podnoszenia wycieraczki
- 5 Dźwignia robocza szczotki
- 6 Wąż spustowy zbiornika brudnej wody

ZDJĘCIE C – MODEL B – (DC 24V)

- 1 Przełącznik silnika szczotki
- 1A Kontrolka przełącznika szczotki
- 2 Przełącznik silnika
- 2A Kontrolka przełącznika silnika
- 3 Kontrolka naładowania baterii
- 3A Zielona kontrolka – pełna bateria
- 3B Żółta kontrolka – połowa baterii
- 3C Czerwona kontrolka – bateria rozładowana

ZDJĘCIE D – MODEL B – (DC 24V)

- 1 Główny przełącznik kluczykowy
- 2 Dźwignia szczotki
- 3 Dźwignia podnoszenia szczotki
- 4 Dźwignia podnoszenia wycieraczki
- 5 Termiczny hamulec
- 6 Wąż odpływowy zbiornika z brudną wodą
- 7 Złącze baterii
- 8 Dźwignia regulacji wylotu wody

ZDJĘCIE E – MODEL BT/T – (DC 24V Z TRAKCJĄ)

- 1 Kontrolka naładowania baterii
- 1A Zielona kontrolka – pełna bateria
- 1B Żółta kontrolka – połowa baterii
- 1C Czerwona kontrolka – bateria rozładowana
- 2 Wskaźnik przód/tył
- 3 Przełącznik prędkości
- 3A Prędkość 1
- 3B Prędkość 2
- 3C Prędkość 3
- 3D Prędkość 4

- 4 Przełącznik przyspieszania
- 5 Przełącznik silnika szczotki
- 5A Kontrolka przełącznika szczotki
- 6 Przełącznik turbiny
- 6A Kontrolka przełącznika turbiny

ZDJĘCIE G – MODEL B-BT/T – (DC 24V BEZ TRAKCJI I Z TRAKCJĄ)

- 1 Dźwignia otwierania komory baterii
- 2 Otwór zbiornika wody

ZDJĘCIE H – MODEL B-BT/T – (DC 24V bez trakcji i z trakcją)

Schemat podłączania baterii

ZDJĘCIE I – MODEL B-BT/T – (DC 24V bez trakcji i z trakcją)

- 1 Sprężynowy klips
- 2 Komora baterii z 12V
- 3 Baterie
- 4 Przewody podłączania baterii

ZDJĘCIE L – MODEL B-BT/T – (DC 24V bez trakcji i z trakcją)

- 1 Wbudowany prostownik
- 2 Kabel zasilający prostownik

ZDJĘCIE M – MODEL E – B – BT/T

- 1 Odbojnik wycieraczki
- 2 Pokrętko ciśnienia
- 3 Wąż ssący
- 4 Pokrętko wymiany gum wycieraczki
- 5 Koło wycieraczki
- 6 Mocowanie pokrętła wycieraczki
- 7 Pokrętko regulacji nachylenia wycieraczki

ZDJĘCIE N – MODEL E – B – BT

- 1 Osłona filtra
- 2 Otwór zbiornika
- 3 Zbiornik brudnej wody
- 4 Zbiornik czystej wody

ZDJĘCIE O – MODEL E – B – BT/T

- 1 Pływak
- 2 Filtr
- 3 Inspekcja zbiornika

ZDJĘCIE P – MODEL E – B – BT/T

- 1 Filtr zbiornika czystej wody

6.3 ŁADOWANIE BATERII

Podłącz kabel krosowy do kabla zasilającego prostownik (zdjęcie L-2) i do sieci głównej.

Po włączeniu prostownika sprawdź napięcie akumulatora i zdecyduj czy rozpocząć proces ładowania. Jeśli bateria nie jest podłączona do prostownika, czerwona kontrolka LED zacznie migać. Jeśli wynik

testu jest pozytywny po upływie 1 sekundy można rozpocząć ładowanie baterii – czerwona kontrolka LED będzie świecić.

Proces ładowania sygnalizowany jest przez 3 kontrolki LED: czerwoną, żółtą i zieloną.

Zielona kontrolka LED pokazuje zakończenie ładowania lub ostatnią fazę głębokiego ładowania; w pierwszym przypadku, przekaźnik jest otwarty aby odłączyć galwaniczny prostownik.

△ Więcej informacji można znaleźć w instrukcji obsługi dostarczanej przez producenta prostownika.

Jeśli urządzenie jest wyposażone w baterie kwasowe, ładuj je tylko w dobrze wentylowanych pomieszczeniach; podnieś górną pokrywę i otwórz zatyczki baterii.

 Postępuj zgodnie z zaleceniami podanymi w instrukcji obsługi dostarczonej przez producenta baterii (patrz rozdział obsługi baterii).

Jeśli urządzenie jest wyposażone w baterie żelowe (bezobsługowe) postępuj zgodnie z instrukcjami podanymi poniżej.

Jeśli urządzenie jest użytkowane regularnie:

Gdy urządzenie nie jest użytkowane baterie należy trzymać w prostowniku.

Jeśli urządzenie nie jest używane przez dłuższy czas:

Naładuj baterie w nocy po ostatnim okresie pracy, a następnie odłącz baterie od prostownika.

Naładuj baterie w nocy przed ponownym użyciem. Należy unikać pośredniego i niepełnego ładowania podczas pracy.

Jeśli urządzenie jest wyposażone w baterie kwasowe, należy regularnie sprawdzać stężenie przepływającej cieczy: jeśli jeden lub więcej elementów jest rozładowanych, a reszta naładowana – bateria została uszkodzona i wymaga naprawy lub wymiany.

Zamknij zaślepki baterii i opuść pokrywę.

6.4 MONTAŻ WYCIERACZKI

Lekko przekręć oba pokręta (zdjęcie M – 6) w belce ssawnej i włóż gumę wycieraczki w szczelinę znajdującą się w belce ssawnej.

Przekręć pokrętła (zdjęcie M – 6) w celu zabezpieczenia gumy wycieraczki przed wysunięciem.

Włóż wąż ssawny (zdjęcie M – 3) do otworu w korpusie belki ssawnej.

6.5 DEMONTAŻ WYCIERACZKI

Odłącz wąż ssący od belki ssawnej.

Przekręć dwa pokręta (M – 6) znajdujące się na belce ssawnej i wyjmij gumę wycieraczki z szczeliny

6.6 GUMY WYCIERACZKI MONTAŻ/DEMONTAŻ

Zdemontuj gumę wycieraczki (patrz 6.5)

Przekręć pokrętła (zdjęcie M – 4, M – 6) umieszczone na belce ssawnej i naciśnij zasuwkę w celu wypchnięcia plastikowego podparcia gumy wycieraczki z belki ssawnej. Wyjmij gumy wycieraczek z plastikowego uchwytu.

Założ nowe gumy wycieraczki do plastikowego uchwytu przy pomocy plastikowych zatrzasków umieszczonych w belce ssawnej.

Wciśnij plastikowe podparcie gum wycieraczki i przekręć pokrętła (zdjęcie M – 4) aby zabezpieczyć gumę belki ssawnej.

Ponownie zamontuj belkę ssawną (patrz 6.4).

6.7 REGULACJA WYCIERACZKI

Przekręć pokrętło znajdujące się na belce ssawnej (zdjęcie M – 7) i ustaw pochylenie belki w stosunku do podłoża. Dwa czerwone pokrętła po bokach, połączone z kołami belki ssawnej (zdjęcie M – 2) służą do wyrównania nacisku belki ssącej.

Kiedy belka ssawna jest wyregulowana, tylna guma wycieraczki przesuwa się i wygina tworząc w stosunku do podłogi kąt 45°.

Podczas pracy urządzenia, można regulować nachylenie i nacisk przy pomocy pokręteł (zdjęcie M – 2, M – 7).

Suszenie musi przebiegać w sposób jednolity na całej szerokości belki ssawnej: wilgotne plamy oznaczają, że suszenie jest niewystarczające – przekręć pokrętła regulacyjne w celu optymalizacji suszenia.

6.8 MONTAŻ/DEMONTAŻ OSŁONY (Używasz OSŁONY go tylko pędzlem)

Osłona jest przymocowana do szczotki przez za-blokowanie plastikowej pokrywy.

Aby zdjąć osłonę wystarczy pociągnąć, aż zostanie odłączona od plastikowej pokrywy.

Aby wymienić osłonę, naciśnij dolną krawędź plastikowej pokrywy i kontynuuj naciskanie na drugim końcu.

6.9 MONTAŻ/DEMONTAŻ SZCZOTKI

△ Nigdy nie używaj urządzenia jeśli uchwyt szczotki lub pada nie jest właściwie zamontowany.

Montaż:

Upewnij się, że płyta szczotkowa jest podniesiona; w przeciwnym wypadku należy ją podnieść wykonując instrukcje zamieszczone w odpowiedniej sekcji.

Upewnij się, że kluczyk zapłonu w panelu sterowania znajduje się w pozycji OFF.

Umieść szczotkę pod płytą, zwracając uwagę aby obrzeże złączki znajduje się pod metalową złączką urządzenia.

Opuść płytę szczotki i włącz obracanie szczotki korzystając z przełącznika umieszczonego na

dźwigni obsługi szczotki; szczotka połączy się automatycznie.

W celu montażu pada zastosuj taką samą procedurę.

⚠ Nie pozwól aby długość włosa szczotki była mniejsza niż 1cm.

⚠ Nie pozwól aby pady ścierne były chudsze niż 1cm.

Praca z nadmiernie zużytymi szczotkami lub padami może prowadzić do uszkodzenia czyszczonej powierzchni i urządzenia.

Regularnie sprawdzaj te części przed rozpoczęciem pracy.

Demontaż lub wymiana:

Upewnij się, że płyta szczotkowa jest podniesiona; w przeciwnym wypadku należy ją podnieść wykonując instrukcje zamieszczone w odpowiedniej sekcji.

Upewnij się, że kluczyk zapłonu w panelu sterowania znajduje się w pozycji OFF.

Przytrzymując szczotkę rękoma obróć ją w kierunku obrotu i zwolnij z metalowego złącza urządzenia.

W celu demontażu pada zastosuj taką samą procedurę.

6.10 6.10 NAPEŁNIANIE/OPRÓŻNIANIE ZBIORNIKA

⚠ **Temperatura roztworu pod żadnym pozorem nie powinna przekroczyć 50°C.**

☞ Zawsze opróżniaj zbiornik brudnej wody (zdjęcie N – 4) przed napełnieniem zbiornika czystej wody (zdjęcie N – 3).

Aby napełnić zbiornik:

- Wlej do zbiornika wymaganą ilość produktu chemicznego, biorąc pod uwagę zalecenia producenta dotyczące stężenia.

⚠ Używaj wyłącznie produktów dedykowanych do czyszczonej powierzchni i rodzaju zabrudzenia.

- Wlej wodę do zbiornika (zdjęcie H – 2, N – 2).

Zostaw 2 cm pomiędzy otworem a poziomem cieczy.

Nie napełnij zbiornika powyżej tej wartości!

☞ **Urządzenie zostało zaprojektowane do pracy z detergentami niskopieniącymi się i biodegradowalnymi. Użycie niewłaściwych środków może powodować uszkodzenie urządzenia.**

- Przestrzegaj wszystkich zaleceń dotyczących bezpieczeństwa zawartych w odpowiedniej sekcji oraz dostarczonych przez producenta detergentu.

- Skontaktuj się z producentem w celu otrzymania pełnej listy odpowiednich detergentów.

- Nie pozostawiaj węża spustowego bez nadzoru; wąż może się poruszać co może skutkować zamoczeniem części urządzenia.

Zamknij zbiornik przy pomocy zaślepki.

Aby opróżnić zbiornik:

- Odkręć i zdejmij przezroczystą przykrywkę filtra/regulatora roztworu czyszczącego umieszczonego na dole zbiornika (zdjęcie Q – 1) i zaczekaj aż zbiornik całkowicie się opróżni.

- Po opróżnieniu wymień i dokręć nakrętkę.

6.11 OPRÓŻNIANIE ZBIORNIKA ZANIECZYSZCZEŃ

Brudna woda musi być odprowadzana zgodnie z krajowymi przepisami.

Użytkownik jest odpowiedzialny za stosowanie się do tych zasad.

Zawsze opróżniaj zbiornik brudnej (zdjęcie N – 3) wody gdy skończy się roztwór detergentu.

Zbiornik brudnej wody może być opróżniony nawet w pośrednich fazach cyklu roboczego

Objętość zbiornika wody brudnej jest większa niż objętość zbiornika wody czystej. W przypadku gdy poziom wody brudnej będzie zbyt wysoki pływak (zdjęcie O – 1) zatrzyma odsys urządzenia.

☞ Jeśli z jakiegokolwiek powodu woda lub piana wycieka z urządzenia należy natychmiast zaprzestać pracy.

Aby opróżnić zbiornik:

Umieść urządzenie w pobliżu kanału ściekowego lub toalety.

Wyłącz urządzenie i wyjmij kluczyk ze stacyjki.

Podłącz wąż spustowy z uchwytem (zdjęcie B – 6, D – 6, F – 7) i trzymaj go wysoko wykręcając zakrętkę.

Opuść wąż w kierunku wybranego punktu ściekowego.

Operacja opróżniania może być szybko przerwana jeśli zajdzie taka potrzeba.

Sprawdź przy pomocy otworu inspekcyjnego (zdjęcie O – 3) czy w zbiorniku nie pozostała zanieczyszczona woda.

Zabezpiecz wąż za pomocą zakrętki i odwieś go na uchwycie urządzenia.

Zakrętka węża spustowego musi być szczelnie zamknięta, w przeciwnym wypadku wydajność suszenia może być zmniejszona.

6.12 INSTRUKCJA DO MODELU (AC 230V)

Model AC 230V może być włączany tylko wtedy gdy napięcie jest zgodne z napięciem podanym na tabliczce znamionowej urządzenia a gniazdko elektryczne jest uziemione.

Zwróć szczególną uwagę aby nie uszkodzić kabla zasilającego.

Nie używaj urządzenia z uszkodzonym kablem.

Kabel zatrzęsnięty w ruchomych częściach może

spowodować zwarcie.

UWAGA!!! – Model AC 230V ma części, które wymagają podłączenia do prądu; kontakt z nimi może powodować poważne obrażenia a nawet śmierć.

- Przed przystąpieniem do wykonywania jakichkolwiek czynności naprawczych lub konserwacyjnych przy urządzeniu zawsze odłącz je od źródła zasilania elektrycznego.
- Nigdy nie dotykaj kabla, który jest uszkodzony.
- Przed pracą przy instalacji elektrycznej urządzenia, odłącz je od źródła zasilania elektrycznego.
- W przypadku gdy przewody elektryczne są wadliwe lub uszkodzone należy je natychmiast wymienić.
- Podłączenie musi być zabezpieczone przed wodą.
- Przewód zasilający podłączany do urządzenia musi być zgodny z aktualnymi zasadami bezpieczeństwa.
- System elektryczny, do którego podłączane jest urządzenie musi być wyposażony w wyłącznik.
- Zabrania się używania urządzenia w pobliżu zbiorników wodnych i basenów.

SYTUACJE AWARYJNE

W razie awarii:

- **Natychmiast odłącz urządzenie od sieci zasilającej.**
- **Natychmiast zastosuj pierwszą pomoc (jeśli jest potrzebna).**

W przypadku awarii zabrania się uruchomienia urządzenia przez kogokolwiek innego niż technik autoryzowanego serwisu producenta.

6.13 PROWADZENIE URZĄDZENIA

Model AC 230V

- Podłącz kabel zasilający urządzenie (zdjęcie B – 1) do sieci.
- Włącz urządzenie (zdjęcie A – 2).

Δ Szczotka rozpocznie obracanie się tylko wtedy, gdy operator urządzenia będzie obsługiwał dźwignię szczotki (zdjęcie B – 4).

- Włącz silnik szczotki (zdjęcie A – 3).
- Opuść belkę ssawną za pomocą dźwigni (zdjęcie B – 3).
- Opuść płytę szczotki za pomocą dźwigni (zdjęcie B – 2).
- Umyj podłogę powoli przesuwając do przodu urządzenie, pociągając dźwignię uruchamiania szczotki (zdjęcie B – 4); zwolnienie dźwigni powoduje obracanie się szczotki po kilku sekundach.

Δ Aby uniknąć uszkodzenia pamiętaj o podniesieniu belki ssawnej przed jazdą w tył.

Model "B" DC 24V

- Sprawdź, czy złącze baterii umieszczone w tylnej części urządzenia (zdjęcie D – 7) jest podłączone.
- Umieść kluczyk zapłonu (zdjęcie D – 1) w stacyjce i włącz urządzenie.
- Sprawdź na panelu sterowania stan naładowania akumulatora (zdjęcie C – 3).
- Włącz silnik szczotki (zdjęcie C – 1).
- Δ Szczotka rozpocznie obracanie się tylko wtedy, gdy operator urządzenia będzie obsługiwał dźwignię szczotki (zdjęcie D – 2).
- Włącz turbinę (zdjęcie C – 2).
- Opuść belkę ssawną przy użyciu dźwigni (zdjęcie D – 4).
- Opuść szczotkę przy użyciu dźwigni (zdjęcie D – 3).
- Umyj podłogę powoli przesuwając do przodu urządzenie, pociągając dźwignię uruchamiania szczotki (zdjęcie D – 2); zwolnienie dźwigni powoduje obracanie się szczotki po kilku sekundach.

Δ Aby uniknąć uszkodzenia pamiętaj o podniesieniu belki ssawnej przed jazdą w tył.

Model DC 24V z trakcją

- Sprawdź, czy złącze baterii umieszczone w tylnej części urządzenia (zdjęcie F – 8) jest podłączone.
- Umieść kluczyk zapłonu (zdjęcie F – 1) w stacyjce i włącz urządzenie.
- Sprawdź na panelu sterowania stan naładowania akumulatora (zdjęcie E – 1) i jeśli to konieczne wybierz preferowaną prędkość jazdy (zdjęcie E – 3, E – 4).
- Włącz silnik szczotki (zdjęcie E – 5).
- Δ **Szczotka rozpocznie obracanie się tylko wtedy, gdy operator urządzenia będzie obsługiwał dźwignię szczotki (zdjęcie F – 2).**
- Włącz turbinę (zdjęcie E – 6).
- Opuść belkę ssawną przy użyciu dźwigni (zdjęcie F – 4).
- Opuść szczotkę przy użyciu dźwigni (zdjęcie F – 3).

- Umyj podłogę powoli przesuwając do przodu urządzenie, pociągając dźwignię uruchamiania szczotki (zdjęcie F – 2); zwolnienie dźwigni powoduje obracanie się szczotki po kilku sekundach.

Δ Aby uniknąć uszkodzenia pamiętaj o podniesieniu belki ssawnej przed jazdą w tył.

6.14 METODA PRACY

6.14.1 PRZYGOTOWANIE I OSTRZEŻENIA

Usuń wszelkie luźne zabrudzenia z czyszczonej powierzchni (przy pomocy odpowiednich narzędzi takich jak odkurzacze, zamiatarki itp.). Stałe zanieczyszczenia mogą uniemożliwić działanie belki ssawnej i tym samym zmniejszyć wydajność suszenia.

Urządzenie może być obsługiwane wyłącznie przez

przeszkolony personel.

6.14.2 KONTROLKI NAŁADOWANIA BATERII

Sekwencja kontrolnek ładowania akumulatora (zdjęcie C – 3, E – 1) stopniowo włącza się aż do momentu naładowania baterii. Gdy włączy się czerwona kontrolka (zdjęcie C – 3C, E – 1C), wyłącz silnik szczotki, zamknij wylot detergentu, skończ suszenie resztek wilgoci i przejdź do ładowania baterii.

⚠ Jeśli poziom naładowania baterii spada zbyt szybko, baterie mogą być nieodwracalnie uszkodzone (sprawdź instrukcję obsługi baterii). Nie wymuszaj rozładowania baterii, włączając i wyłączając urządzenie lub w jakikolwiek inny sposób.

6.14.3 BEZPOŚREDNIE SZOROWANIE ŚREDNIO ZABRUDZONYCH POWIERZCHNI

Mycie i suszenie powinno przebiegać przy jednym przejściu.

Przygotuj urządzenie zgodnie z instrukcjami i użyj jej zgodnie z pkt. 6.13.

⚠ Nigdy nie używaj urządzenia bez wody; urządzenie może zostać uszkodzone.

6.14.4 POŚREDNIE SZOROWANIE BARDZO ZABRUDZONYCH POWIERZCHNI

Mycie i suszenie nie musi przebiegać przy tym samym przejściu.

Przygotuj urządzenie zgodnie z instrukcjami.

Pierwsze czynności:

Umyj podłogę, jak opisano w pkt 6.13 bez suszenia podłogi.

Pozostaw roztwór detergentu na brudnej podłodze na tyle, na ile pozwala producent detergentu.

Kolejne czynności:

Postępuj jak opisano w pkt. 6.14.3 aby kontynuować suszenie podłogi.

⚠ Nigdy nie używaj urządzenia bez wody; urządzenie może zostać uszkodzone

6.14.5 CZYNNOŚCI PO SZOROWANIU

Zamknij wyjście roztworu detergentu.

Podnieś szczotkę i wyłącz silnik.

Po całkowitym wysuszeniu powierzchni, odczekaj kilka sekund a następnie podnieś belkę ssawną i wyłącz turbinę.

Wyłącz urządzenie przy pomocy kluczyka i wyjmij go z panelu kontrolnego.

Konieczne jest ładowanie baterii (patrz odpowiednia sekcja).

7. KONSERWACJA

🔧 Przekręć kluczyk i wyjmij go z panelu kontrolnego.

⚠ Wszelkie czynności przy instalacji elektrycznej oraz przy czynnościach konserwacyjnych i naprawczych powinny być wykonywane wyłącznie przez autoryzowany serwis.

Regularna konserwacja urządzenia i przestrzeganie zaleceń producenta stanowią najlepszą gwarancję doskonałych osiągnięć i długiej żywotności urządzenia.

7.1 ZBIORNIKI

Opróżnij obydwie zbiorniki, tak jak opisano w odpowiednich sekcjach.

Usuń wszelkie stałe zabrudzenia napełniając i opróżniając zbiornik; użyj węża myjącego lub podobnego narzędzia.

⚠ **Woda cieplejsza niż 50°C pod wysokim ciśnieniem może uszkodzić zbiornik i urządzenie.**

Pozostaw zaślepkę otwarte (wtedy gdy urządzenie nie jest używane) aby zbiornik mógł wyschnąć – zapobiegnie to tworzeniu się nieprzyjemnych zapachów.

7.2 WĄŻ SSĄCY

Odłącz przewód ssący od belki ssawnej (zdjęcie M – 3).

Teraz można umyć wąż i usunąć wszelkie zanieczyszczenia.

Można ponownie podłączyć wąż do belki ssawnej.

7.3 WYCIERACZKA

⚠ Nie chwytaj belki ssawnej rękoma: noś rękawice i odzież ochronną podczas przeprowadzania operacji.

Zdemontuj belkę ssawną urządzenia i oczyść ją pod bieżącą wodą za pomocą szczotki lub gąbki.

Sprawdź wydajność i zużycie gum mających kontakt z podłożem. Wycieraczki zostały zaprojektowane do zbierania roztworu detergentu z podłoża i wyizolowania części podłoża w celu zwiększenia próżni silnika: zapewnia to sprawne suszenie powierzchni. Ciągła praca może powodować zaokrąglanie się i ścieranie brzegów gumy ściągnącej co może zmniejszać efektywność suszenia. Dlatego gumy wycieraczki muszą być wymieniane.

Aby wymienić zużyte gumy, postępuj zgodnie z instrukcjami zawartymi w odpowiedniej sekcji.

Zużyte gumy można obrócić i korzystać z innej krawędzi.

7.4 AKCESORIA

Zdemontuj i wyczyść szczotki lub dyski ściernie.

⚠ Aby uniknąć zniszczenia powierzchni i urządzenia uważnie sprawdź czy żadne ciało obce nie zostało zablokowane w urządzeniu.

Sprawdź czy na szczotkach lub padach nie

występuje nieregularnie zużycie. Jeśli jest to konieczne dostosuj kąta działania.

Używaj wyłącznie akcesoriów rekomendowanych przez producenta; używanie innych akcesoriów może skutkować utratą efektywności użytkowania.

7.5 OBUDOWA

Użyj gąbki lub miękkiej ściereczki do oczyszczenia obudowy, jeśli jest to konieczne użyj miękkiej szczotki.

Szorstka powierzchnia utrudnia zauważenie rys powstałych w wyniku użytkowania. Zabrania się stosowania urządzeń parowych, węży z bieżącą wodą i urządzeń wysokociśnieniowych do czyszczenia urządzenia.

7.6 BATERIE

Kwasowe baterie

Czynności konserwacyjne przeprowadzaj zgodnie z zaleceniami zawartymi w instrukcji baterii oraz niniejszej instrukcji.

Odstąpienie elementów zabezpieczających doprowadzi do szybkiego utlenienia roztworu i nieodwracalnego zmniejszenia zdolności produkcyjnych baterii.

Wysoki poziom roztworu kwasu może przyczynić się do korozji.

Używaj prostowników rekomendowanych przez producenta w innym przypadku stosuj prostowniki odpowiednie do użytkowanego typu baterii.

Zawsze ładuj baterie w dobrze wentylowanych pomieszczeniach: istnieje ryzyko wybuchu!

Używanie baterii żelowych – bezobsługowych jest zalecane.

Wszelkie czynności konserwacyjne wykonuj zgodnie z poniższą instrukcją oraz wszystkimi innymi instrukcjami w niej podanymi.

7.7 WYŁĄCZNIKI TERMICZNE

Urządzenie jest wyposażone w zabezpieczenia elektryczne na głównych elementach urządzenia.

Wyłączniki termiczne są instalowane w celu ochrony silnika i silnika szczotki. Gdy jeden z wyłączników automatycznie się załączy, wyłączenie funkcji będzie możliwe przez ponowne uruchomienie i naciśnięcie przycisku wyłącznika termicznego.

Podczas użytkowania przez pierwszych kilka tygodni wyłączniki termiczne mogą włączyć się bez faktycznej awarii. Jednak za każdym razem wyspecjalizowany technik powinien sprawdzić urządzenie.

7.8 OKRESOWA KONSERWACJA

Wszystkie czynności opisane tutaj można znaleźć w odpowiednich sekcjach instrukcji

7.9 REKOMENDOWANE CZĘŚCI ZAMIENNE

Utrzymywanie zapasu materiałów eksploatacyjnych i planowanie rutynowych konserwacji pozwoli na użytkowanie urządzenia tak efektywnie jak to tylko możliwe. Skontaktuj się z dealerem w celu uzyskania informacji na temat części zamiennych.

8. USTERKI

8.1 ROZWIĄZYWANIE PROBLEMÓW

Wytyczne służą do identyfikacji różnych typów problemów i usterek. Rozwiązania, które powinny zostać wdrożone znajdują się w poniższych sekcjach.

8.1.1 URZĄDZENIE NIE DZIAŁA

8.1 URZĄDZENIE NIE DZIAŁA

⊗ Kluczyk nie jest włożony do stacyjki lub jest włożony nie prawidłowo

⊙ Włóż kluczyk i przekręć go do.

⊗ Złącze baterii jest niepodłączone lub podłączone niepoprawnie.

⊙ Sprawdź podłączenie baterii.

⊗ Urządzenie ładuje się.

⊙ Dokończ ładowanie.

⊗ Rozładowane baterie.

⊙ Naładuj baterie.

⊗ Spalony główny bezpiecznik.

⊙ Wymień go.

⊗ Przegrzany panel kontrolny.

⊙ Sprawdź co mogło spowodować nieprawidłowe działanie (np. zbyt duże nachylenie podłoża), odczekaj 30 minut i spróbuj użyć urządzenia unikając nieprawidłowości. Jeśli problem nie ustąpi skontaktuj się z autoryzowanym serwisem.

8.1.2 URZĄDZENIE NIE RUSZA

⊗ Dźwignia znajduje się w złym położeniu.

⊙ Zmień położenie dźwigni.

⊗ Podłoże jest pod zbyt dużym kątem.

⊙ Zmień położenie urządzenia na podłożu o innym nachyleniu.

⊗ Włączony wyłącznik termiczny.

⊙ Zatrzymaj urządzenie na 5 minut i naciśnij przycisk wyłącznika termicznego.

⊗ Uszkodzony mikroprzełącznik dźwigni.

⊙ Wymień go.

- ⊗ Rozładowane baterie.
- ⊗ Naładuj baterie.

- ⊗ Silnik nie zatrzymuje się gdy urządzenie jest włączone.
- ⊗ Umieść urządzenie na płaskiej powierzchni i włącz je ponownie przy użyciu kluczyka.

8.1.3 SZCZOTKA NIE OBRACA SIĘ

- ⊗ Nie włączono silnika szczotek.
- ⊗ Włącz silnik szczotki.

- ⊗ Włączony wyłącznik termiczny; przegrzany silnik.
- ⊗ Rozwiąż przyczynę i naciśnij przycisk wyłącznika termicznego.

- ⊗ Uszkodzony przełącznik silnika lub silnik.
- ⊗ Wymień uszkodzone elementy.

8.1.4 ZBYT MAŁO LUB ZBYT DUŻO DETERGENTU

- ⊗ Pusty zbiornik detergentu.
- ⊗ Napełnij zbiornik.

- ⊗ Zatrzymane szczotki.
- ⊗ Uruchoom szczotki.

- ⊗ Dźwignia przepływu detergentu jest zamknięta lub prawie zamknięta.
- ⊗ Wyreguluj przepływ detergentu.

- ⊗ Zatkany przewód detergentu.
- ⊗ Wyczyść filtr detergentu
- ⊗ Zatkana końcówka przewodu.
- ⊗ Wyczyść przewód

- ⊗ Zablokowany przewód detergentu.
- ⊗ Wyczyść przewód.

8.1.5 BRAK ODSYSU

- ⊗ Przewód nie jest podłączony do listwy ssawnej.
- ⊗ Podłącz przewód.

- ⊗ Zablokowany wąż lub przewód ssący.
- ⊗ Wyczyść przewody

- ⊗ Wyłączona turbina.
- ⊗ Włącz turbinę.

- ⊗ Napełniony zbiornik brudnej wody.
- ⊗ Opróżnij go.

- ⊗ Brak zasilania w silniku.

- ⊗ Sprawdź połączenia i w razie potrzeby wymień silnik

8.1.6 NIEWYSTARCZAJĄCY ODSYS

- ⊗ Nieprawidłowo zamknięty zbiornik brudnej wody.
- ⊗ Zamknij zbiornik poprawnie.

- ⊗ Nieprawidłowo zamknięty zbiornik.
- ⊗ zamknij go poprawnie.

- ⊗ Zablokowany przewód.
- ⊗ Wyczyść go.

8.1.7 SILNIK LUB TURBINA NIE ZATRZYMUJĄ SIĘ

- ⊗ Uszkodzony przełącznik przełącznika.
- ⊗ Zatrzymaj urządzenie, odłącz od głównego zasilania, odłącz prostownik i skontaktuj się z autoryzowanym serwisem.

8.1.10. (patrz instrukcja obsługi baterii).

PROBLEMY Z BATERIAMI I PROSTOWNIKIEM KONSULTUJ Z INSTRUKCJĄ OBSŁUGI DOSTARCZONĄ PRZEZ PRODUCENTA BATERII I PROSTOWNIKA. JEŚLI TO NIE ROZWIĄZAŁO PROBLEMU SKONTAKTUJ SIĘ Z AUTORYZOWANYM SERWISEM.

PRODUCENT NIE ROZWIĄŻE PROBLEMÓW WYWOŁANYCH UŻYTKOWANIEM NIEWŁAŚCIWYCH BATERII I PROSTOWNIKÓW.

10.1 WARUNKI GWARANCJI

To urządzenie zostało wykonane z najwyższej jakości, bezpiecznych materiałów oraz zgodnie z obowiązującymi standardami. Jest to potwierdzone 24 miesięczną gwarancją – rozpoczynającą się od dostarczenia urządzenia. Aby gwarancja została uznana musisz posiadać i okazać paragon lub fakturę. W czasie trwania gwarancji centrum pomocy naprawy wszelkie usterki, które powstały pomimo poprawnego stosowania urządzenia lub są wynikiem wadliwych materiałów. Części uznane za wadliwe będą wymienione lub naprawione w związku z gwarancją. Wymienione lub naprawione części pozostają naszą własnością. Wymiana lub naprawa nie przedłużają gwarancji. Na części wymienione obowiązuje ten sam czas gwarancji co na urządzenie. Nie bierzemy odpowiedzialności za uszkodzenia powstałe w wyniku niewłaściwego użytkowania urządzenia. To samo dotyczy stosowania akcesoriów, które nie należą do zestawu.

Gwarancja traci swoją ważność jeśli jakiegokolwiek naprawy zostały dokonane poza autoryzowanym serwisem. Gwarancja nie obejmuje części, których zużycie jest naturalnym rezultatem użytkowania urządzenia (dysze, ruchome części, uszczelki).

10.1 USUWANIE

Właściciel urządzenia jest zobowiązany do użytkowania wyłącznie części i akcesoriów produkowanych przez producenta, gdyż tylko takie elementy są w stanie zapewnić bezpieczną i

bezproblemową pracę. Nie należy stosować części zdemontowanych z innych urządzeń lub zestawów. Jeśli nie używasz urządzenia, wyjmij baterie i zutylizuj je zgodnie z europejską normą 91/157/EEC.

- odłącz urządzenie od sieci zasilającej i wyczyść urządzenie po opróżnieniu wszelkich płynów,
- oddziel grupy jednorodnych materiałów (tworzywa sztuczne, metale, gumy, opakowania. Części muszą być usunięte zgodnie z obowiązującymi zasadami recyklingu. Zaleca się usunąć części, które mogą być niebezpieczne zwłaszcza w przypadku dzieci.



10.2 POSTĘPOWANIE

Jako właścicielowi urządzenia elektrycznego lub elektronicznego, prawo (zgodnie z dyrektywą 2012/19/EU o odpadach z urządzeń elektrycznych i elektronicznych i z ustawodawstwem państwowym Krajów członkowskich UE, które wprowadziły daną dyrektywę) zakazuje pozbywania się tego urządzenia lub jego osprzętu elektrycznego / elektronicznego do nieposortowanych śmieci komunalnych i nakazuje odniesienie go do specjalnych punktów zbiórki. W przypadku zakupu nowego produktu możliwe jest oddanie urządzenia bezpośrednio dystrybutorowi. Zabronione jest porzucanie urządzenia w środowisku, gdyż może to spowodować poważne szkody, tak dla środowiska, jak i ludzkiego zdrowia.

Symbol przekreślonego kosza informuje o zakazie wyrzucania urządzenia do pojemników na śmieci. Nieprzestrzeganie dyrektywy 2012/19/EU i aktual-

	W razie potrzeby	Po każdym użyciu	Co tydzień	Co miesiąc
Wymiana i czyszczenie listwy ssawnej		X		
Opróżnianie zbiornika brudnej wody	X			
Czyszczenie zbiornika brudnej wody		X		
Ładowanie baterii	X	X		
Sprawdzanie poziomu kwasu w baterii		X		
Sprawdzanie szczotek		X		
Generalna kondycja urządzenia		X		
Sprawdzanie węża ssącego			X	
Sprawdzanie gum			X	
Czyszczenie filtra			X	
Czyszczenie płyty szczotki, listwy ssawnej i gum				X
Sprawdzanie podnośnika płyty szczotki				X
Sprawdzanie podnośnika listwy ssawnej				X
Smarowanie ruchomych części				X
Sprawdzanie przewodów				X
Sprawdzanie środków zabezpieczających				X
Odkamianie węża				X

nych dekretów Państw unii europejskiej jest karane
grzywną.

INNHOLDSTABELL**2. GENERELL INFORMASJON**

- 2.1 HÅNDBOKENS FORMÅL
- 2.2 OVERSIKT OVER TERMINOLOGI OG SYMBOLER
- 2.3 PRODUKT-ID
- 2.4 TILTENKT BRUK
- 2.5 TEKNISKE ENDRINGER

3. SIKKERHETSINFORMASJON

- 3.1 GRUNNLEGGENDE ANBEFALINGER
- 3.2 STØY OG VIBRASJONER

4. HÅNTERING OG FLYTTING

- 4.1 PAKKING, LØFTING OG TRANSPORT
- 4.2 KONTROLLER VED MOTTAK
- 4.3 UTPAKKING
- 4.4 LØFTING OG TRANSPORT: MASKIN, BATTERI OG BATTERILADER

5. INSTALLASJON OG INFORMASJON

- 5.1 BATTERI
- 5.1.2 KLARGJØRING AV BATTERI
- 5.1.3 INSTALLASJON AV BATTERI
- 5.1.4 TILKOBLING AV BATTERI
- 5.1.5 PROGRAMMERING OG KONFIGURASJON AV KRETSKORT
- 5.2 KONFIGURASJON AV BATTERILADER

6. DRIFTSINFORMASJON

- 6.1 KLARGJØRING AV MASKIN
- 6.2 KONSTRUKSJON OG FUNKSJONER
- 6.3 BATTERILADER
- 6.4 MONTERING AV GULVNAL
- 6.5 DEMONTERING AV GULVNAL
- 6.6 BYTTE BLAD PÅ GULVNALEN
- 6.7 JUSTERING AV GULVNAL
- 6.8 MONTERING/DEMONTERING AV SKVETTLAPPER
- 6.9 MONTERING/DEMONTERING AV BØRSTE
- 6.10 PÅFYLLING OG AVTAPPING AV SÅPETANKEN
- 6.11 TØMME GJENVINNINGSTANK
- 6.12 SPESIFIKKE INSTRUKSJONER FOR BRUK AV MODELL AC 230V
- 6.13 KJØRE MASKINEN
- 6.14 ARBEIDSMETODE
- 6.14.1 KLARGJØRING OG ADVARSLER
- 6.14.2 NIVÅKONTROLL BATTERILADER
- 6.14.3 DIREKTE SKURING FOR MODERAT SKITNE OVERFLATER
- 6.14.4 INDIREKTE SKURING FOR SVÆRT SKITNE OVERFLATER
- 6.14.5 OPERASJONER ETTER SKURING

7. VEDLIKEHOLDSINFORMASJON

- 7.1 TANKER

- 7.2 SUGESLANGE
- 7.3 GULVNAL
- 7.4 EKSTRAUTSTYR
- 7.5 MASKINKAROSSERI
- 7.6 BATTERIER
- 7.7 TERMISKE SIKRINGER
- 7.8 PERIODISK VEDLIKEHOLD
- 7.9 ANBEFALTE RESERVEDELER

8. DRIFTSKONTROLLER

- 8.1 MASKINEN FUNGERER IKKE
- 8.2 MASKINEN BEVEGER SEG IKKE
- 8.3 BØRSTEN ROTERER IKKE
- 8.4 FOR MYE ELLER IKKE TILSTREKKELIG SÅPE/SKUREMIDDEL
- 8.5 INGEN INNSUGEFFEKT
- 8.6 MANGLENDE INNSUGEFFEKT
- 8.7 BØRSTE- ELLER INNSUGSMOTOR STANSER IKKE
- 8.8 GULVNALEN VASKER ELLER TØRKER IKKE KORREKT
- 8.9 BATTERILADEREN FUNGERER IKKE
- 8.10 BATTERIENE LADER IKKE ELLER HOLDER IKKE PÅ LADINGEN

10. GARANTIBESTEMMELSER**10.1 KASSERING****10.2 KASSERING (WEEE)**

2. GENERELL INFORMASJON

2.1 HÅNDBOKENS FORMÅL

For å gjøre det enklere å lese i håndboken og lete opp emnene, henvises det til innholdsfortegnelsen i starten av hver språkdel.

Denne håndboken er blitt forfattet av produsenten, og er en integrert del av produktet. Den må derfor oppbevares på et sikkert sted under hele dens levetid, helt til den kasseres.

Kunden er ansvarlig for at alle maskinoperatører har lest og forstått innholdet i denne håndboken, samt følger alle dens anvisninger til punkt og prikke.

En løpende overholdelse av instruksjonene i denne håndboken er den eneste måten man kan garantere optimale resultater, ytelse, effektivitet og levetid for produktet i ditt eierskap. Manglende overholdelse av disse reglene kan forårsake personskader og skader på personell, samt skader på den behandlede overflaten og selve miljøet. I ingen tilfeller skal dette anses som produsentens ansvar.

Denne håndboken viser til en spesifikk maskin, og inneholder anvisninger og forklaringer om våre batterier og batteriladere (ekstra).

Batterier og batteriladere anses som grunnleggende maskinkomponenter, og vil påvirke maskinens driftstid og ytelse. Kun en korrekt kombinasjon av de to utstyrene (batteriene og batteriladene) vil kunne sikre høyest mulig ytelse og samtidig bidra til at man kaster bort minst mulig tid. For mer detaljert informasjon henvises det til de spesifikke håndbøkene for batterier og batteriladere.

Våre anbefalte batterier og batteriladere (ekstra) er spesielt tilpasset maskinen, er svært allsidige (batterilader), og tilbyr optimal kvalitet og ytelse.

2.2 OVERSIKT OVER TERMINOLOGI OG SYMBOLER

For å gjøre håndboken lettere å lese er det anvendt uttrykk og symboler som understreker forskjellige viktige aspekter ved maskinen. Disse er gjengitt herunder:

- Maskin. Denne benevnelsen erstatter det kommersielle produktnavnet håndboken viser til.

- Operatør. En operatør er personen som vanligvis bruker maskinen og er kjent med dens forskjellige funksjoner, men som ikke har noen spesiell teknisk bakgrunn.

- Tekniker. En tekniker er en person som har erfaring og teknisk bakgrunn, samt grunnleggende forståelse angående lovbestemmelser og forskrifter som er relevante for den spesifikke maskinbruken, slik at man kan unngå alle potensielle risikoer i forbindelse med installasjon, vedlikehold og øvrig håndtering.

 - **VARSELSYMBOL**. Informasjon som er viktig for å unngå feilfunksjoner.

 - **OPPMERKSOMHETSSYMBOL**. Informasjon som er svært viktig for å unngå alvorlige skader på

maskinen og området hvor maskinen brukes.

 - **FARESYMBOL**. Informasjon som er svært viktig (ekstremt viktig) for å unngå helseskader, alvorlige skader på maskinen, samt skader på området maskinen brukes i.

 **Totalvekt (driftsklar)**

 **Maks. arbeidsområde stigning 2%**
(Maks. transport område stigning 10%)

 **Nominell effekt, børstedrift**

 **Nominell effekt, sugeturbin**

2.3 PRODUKT-ID

Vanneplaten er plassert under dashbordet og inneholder informasjon.

2.4 TILTENKT BRUK

Denne maskinen egner seg til industrielt bruk, f.eks. i hoteller, skoler, sykehus, fabrikker, butikker, kontorer og utleiefirmaer.

Denne maskinen er en gulvskuremaskin med tørkefunksjon. Den brukes til å skure gulv og suge opp væsker fra flate, harde, horisontale, myke eller lettere grove og jevne gulvflater som er fri for hindringer. Maskinen er tiltenkt både private husholdninger og industriområder. Enhver annen bruk er forbudt.

Det henvises til sikkerhetsinformasjonen som er gjengitt i denne håndboken.

Skuremaskinen fordeler en mengde vann og skuremiddel (regulerbart) utover flaten som skal rengjøres, mens børstene fjerner alle urenheter som finnes på gulvet. Maskinens innsug er utstyrt med en gulvval som tørker av alle væsker og urenheter fra frontbørstene med en enkel bevegelse.

Ved å effektivt kombinere et rengjøringsmiddel med flere typer børster (eller slipeskiver) kan maskinen tilpasses alle mulige gulvkombinasjoner og urenheter.

2.5 TEKNISKE ENDRINGER

Produsenten forbeholder seg retten til å foreta tekniske endringer på produktet med det formål å forbedre eller oppgradere dens egenskaper, uten at dette opplyses til kunden på forhånd. Av denne grunn vil noe av maskininformasjonen avvike fra informasjonen i salgskatalogen, eller fra illustrasjonene som gjengis i håndboken. Dette vil dog ikke redusere sikkerheten eller ugyldiggjøre informasjonen som finnes i denne håndboken.

3. SIKKERHETSINFORMASJON

3.1 GRUNNLEGGENDE ANBEFALINGER
 **Les "Bruksveiledningen" svært nøye før maskinen startes opp, driftes, eller det utføres ordinært/ekstraordinært**

vedlikehold, eller andre inngrep på maskinen.

△ Denne maskinen må bare forsynes med svært lav sikkerhetsspenning som svarer til merkingen på platen "Tekniske data".

△ Alle instruksjoner som er gjengitt i denne veiledningen må følges nøye, særlig hva angår batterier og batteriladere (med særlig fokus på advarsler og merknader).

Produsenten kan ikke holdes ansvarlig for skader som oppstår på personer eller eiendom som følge av manglende overholdelse av de ovennevnte anvisningene.

☞ Før maskinen tas i bruk må det påses at alle deler befinner seg i korrekt posisjon.

△ Maskinen kan kun brukes av kyndig personell som har vært gjenstand for opplæring og som er blitt autorisert i bruken av maskinen. For å unngå uautorisert bruk av maskinen, anbefales det å ta ut nøkkelen fra kontrollpanelet og oppbevare den på et sted hvor ingen uvedkommende har tilgang de ganger den ikke er i bruk.

△ Dette apparatet er ikke ment for bruk av personer (inklusive barn) med reduserte fysiske, sensoriske eller sjelelige evner, eller som pga. mangel på erfaring og/eller kunnskap ikke kan benytte apparatet trygt.

– Barn skal holdes under tilsyn for å sikre at de ikke leker med apparatet.

△ Man må ikke tillate at mindreårige bruker maskinen.

△ Denne maskinen må ikke under noen omstendigheter brukes til andre formål enn de den er blitt produsert for. Man må vurdere type bygning hvor maskinen skal brukes, og alltid følge gjeldende sikkerhetsforskrifter og øvrige forhold.

☞ Maskinen må ikke brukes på steder hvor det ikke er tilstrekkelig belysning, i eksplosive områder og områder med farlige stoffer (støv, gass osv.), samt på veier, offentlige gangveier og øvrige utendørsområder.

△ Maskinens driftstemperatur befinner seg mellom +4 °C og +35 °C. Når maskinen ikke er i bruk må den oppbevares på et tørt sted hvor det ikke finnes korrosjon, og hvor det er en temperaturrekkevidde på mellom +10 °C og +50 °C.

Når maskinen er i bruk må luftfuktigheten befinne seg et sted mellom 30 % og 95 %.

☞ **Maskinen må ikke brukes på underlag med antennelige eller eksplosive væsker, gasser, tørt støv, syrer og løsemidler (f.eks. tykker, aceton osv.) selv om disse er blandet ut (f.eks. olje, bensin osv.). Sug aldri opp antennelige eller glødende materialer.**

△ Maskinen må ikke brukes i hellinger eller på ramper som overgår 2 %.

I mindre hellinger må maskinen aldri manøvreres bakover eller sidelengs, og alltid med største forsiktighet. (Maks. transport område stigning 10%) Når maskinen flyttes på brattere ramper eller i skråninger, må man være forsiktig slik at den ikke

tipper og/eller blir gjenstand for ukontrollerbare bevegelser.

Maskinen kan flyttes på ramper/eller i trapper kun hvis børstehodet og gulvnaalen er løftet fra bakken.

△ **Maskinen må aldri parkeres i en helling.**

☞ Maskinen må aldri etterlates uten oppsyn med nøkkelen i tenningen. Man må først koble fra maskinen og ta ut nøkkelen fra tenningen slik at det ikke kan skapes ukontrollerte bevegelser, samt koble ut strømforsyningen.

☞ Se til at det ikke oppholder seg personer (særlig barn) i området hvor maskinen brukes.

△ Ikke bruk maskinen til å frakte personer/gjenstander eller taue andre maskiner. Maskinen må aldri taues.

☞ Ikke bruk maskinen som støtteflate for andre belastninger.

Ikke blokker viften og varmesprederen.

△ Man må ikke fjerne, endre på eller koble ut sikkerhetsinnretningene.

△ Man må alltid bruke personlig verneutstyr for å sikre personellens sikkerhet. Bruk kjeledress eller liknende, skliskrike og vanntette sko, briller og hørselvern, samt pustemaske for luftveiene. Før oppstart må man fjerne kjeder, klokker, slips og andre gjenstander som kan forårsake skader.

△ Man må ikke stikke hendene inn i de bevegelige delene.

☞ Det må ikke anvendes rengjøringsmidler som avviker fra de som er gjengitt her, og man bes følge alle anvisninger i de tilhørende sikkerhetsdatabladene. Rengjøringsmidler må oppbevares utilgjengelig for barn. Hvis midlene kommer i kontakt med øynene må man skylle med rikelige mengder vann og kontakte lege umiddelbart.

Kontroller at støpslene på batteriladere er tilkoblet jord, og at de er beskyttet med automatsikring og differensialbryter.

△ Følg batteriprodusentens anvisninger, og rett deg etter lovbestemmelsene. Batteriene må alltid være rene og tørre for å unngå lekkasjestrøm. Batteriene må beskyttes mot urenheter som støv.

☞ Hvis maskinen er utstyrt med GEL-batterier må det påses at indikatoren (på panelet) er korrekt justert. Kontakt din lokale forhandler, eller les den spesifikke paragrafen.

☞ Det må ikke legges verktøy på batteriene. Dette kan forårsake kortslutninger eller en eksplosjon.

☞ Man bes rette seg etter alle tilgjengelige sikkerhetsforanstaltninger når man arbeider med batterisyre. Hvis man er i nærheten av spesielt sterke magnetiske felt bes man vurdere potensielle effekter på elektroniske kontrollinnretninger. Man må aldri sprute vann på maskinen for å vaske den.

☞ Væsker som suges opp av maskinen inneholder såpe, desinfeksjonsmiddel, vann, samt organiske og uorganiske materialer fra rengjøringsprosessen. Disse må håndteres i henhold til gjeldende

lovbestemmelser.

△ Hvis maskinen er gjenstand for feilfunksjoner og/eller fungerer dårlig, må den slås av umiddelbart (koble fra strømforsyning eller koble ut batterier) og ikke berøres ytterligere.

Kontakt et av produsentens servicesentre.

☞ Alt vedlikehold eller bytte av komponenter må utføres på et sted hvor det er tilstrekkelig belysning, og kun etter at maskinen er blitt koblet fra strømforsyningen ved å koble fra batterikontakten.

☞ Alle inngrep på det elektriske anlegget, og alle vedlikeholds- og reparasjonsinngrep (spesielt de som ikke er spesifikt gjengitt i denne håndboken), burde alltid utføres av teknikere fra autoriserte servicesentre, eller spesialiserte teknikere som er eksperter innenfor faget og er kjent med alle sikkerhetsforanstaltninger.

☞ Maskineier kan kun bruke originale reservedeler og utstyr som er eksklusivt levert av produsenten. Disse delene er de eneste som kan garantere at utstyret driftes på en sikker måte uten at det oppstår problemer. Ikke bruk deler fra andre maskiner eller sett som reservedeler.

☞ Før hver bruk må maskinen kontrolleres, særlig batteriladekabel og kontakt, slik at disse er i god bruksstand og er driftssikre. Hvis de ikke er i perfekt stand må maskinen settes ut av drift inntil en autorisert tekniker tilkalles og bytter de defekte delene.

☞ Hvis skum eller væske lekker ut må innsugsmotoren slås av umiddelbart.

☞ Ikke bruk maskinen på tekstilgulv, slik som tepper, teppebelegg osv.

Hvis det lekker voks, skumrens eller såpe langs slangene kan dette forårsake problemer for maskinen, eller tette slangene.

3.2 STØY OG VIBRASJONER

For informasjon angående støy og vibrasjoner henvises det til side 134.

4. HÅNTERING OG FLYTTING

4.1 PAKKING, LØFTING OG TRANSPORT

△ Når forsendelsen løftes og flyttes må man påse at den pakke maskinen er sikkert forankret, slik at den ikke velter eller faller ved et uhell.

Lasting og lossing fra transportkjøretøy må gjøres i gode lysforhold.

Den pakke maskinen må håndteres med egnede verktøy. Se til at ingen deler av pakken kolliderer med omgivelsene, ikke tipp den over, og vær svært forsiktig når den settes ned på bakken.

☞ Alle disse instruksjonene gjelder også for batteriene og batteriladeren.

4.2 KONTROLLER VED MOTTAK

☞ Når forsendelsen mottas (maskin, batteri eller batterilader) fra transportøren, må hele pakken og dens innhold kontrolleres nøye. Hvis innholdet er blitt skadet, må transportøren kontaktes skriftlig

umiddelbart. Man må forbeholde seg retten (velg ordet "forbehold" i dokumentet) til kompensasjon før forsendelsen aksepteres som mottatt.

4.3 UTPAKKING

△ Bruk egnet verneutstyr og verktøy for å redusere ulykkesrisiko.

Utfør følgende prosedyre hvis maskinen er blitt fraktet i pappeske:

- Bruk saks eller avbiter til å kutte plaststroppene.
- Ta av pappesken rundt den pakke maskinen.
- Ta ut konvolutten inne i esken og kontroller innholdet (bruks- og vedlikeholdshåndbok, ladekontakt)
- Ta av metallklipsene eller stripsene som forankrer maskinen til pallen.
- Løsne børstene og gulvnaalen fra pakken.
- Ta maskinen av pallen (skyv bakover) ved å anvende en skrå rampe som er godt festet til både gulv og pall.

Hvis maskinen er pakket i trekasse:

- Løsne sideplankene fra pallen ovenfra og ned.
- Ta av folien som er viklet rundt maskinen.
- Ta av metallklipsene eller stripsene som forankrer maskinen til pallen.
- Løsne børstene og gulvnaalen fra pakken.
- Ta maskinen av pallen (skyv bakover) ved å anvende en skrå rampe som er godt festet til både gulv og pall.

Rett deg etter samme forholdsregler og anvisninger når den ekstra batteriladeren og batteriet fjernes fra pakken (bruk spesialhåndtakene når batteriladeren trekkes ut av pakken).

Fjern all maskinemballasje og start monteringen av tilleggsutstyr og batterier i henhold til anvisningene som er gjengitt i den angitte delen.

All emballasje burde oppbevares til senere bruk. Den kan være nyttig for å dekke til maskinen og tilleggsutstyret ved senere anledninger, for eksempel i forbindelse med transport eller serviceinngrep. Hvis ikke kan emballasjen kastes i henhold til gjeldende lovbestemmelser.

4.4 LØFTING OG TRANSPORT: MASKIN, BATTERI OG BATTERILADER

△ Det må ikke brukes gaffeltruck når maskinen løftes. Ingen av maskinens deler kan brukes som utgangspunkt for løfteoperasjoner.

Før maskinen klargjøres og pakkes for transport:

- Tøm gjenvinningstank og såpetank.
- Demonter gulvnaalen, samt børster eller skureskive.

- Koble fra og ta ut batteriene.

Bruk en skråstilt rampe til å sette maskinen på den opprinnelige pallen (eller en lignende pall som kan holde vekten til maskinen og som er stor nok for dens utvendige mål).

Maskinen og gulvnaalen må forankres til pallen med metallfester eller andre anordninger som tåler

vekten til delene.

Løft maskinen sammen med pallen og last den på et transportkjøretøy.

Bruk stropper eller tau for å feste maskinen til kjøretøyet.

Hvis man bruker en privat transportbil, kan man eventuelt skråstille ramper for å skyve maskinen uten pallen. Beskytt maskinen og dens komponenter mot kraftige slag og støt, fuktighet, vibrasjoner og ukontrollerte bevegelser i forbindelse med transporten.

Batterikassene har hull som kan brukes til festing i forbindelse med transport.

☞ For å løfte batteriet og sette det inn i batterikammeret må man bruke egnet utstyr (stropper, øyebolter osv.) og være oppmerksom på vekten til komponentene som er involvert. I forbindelse med transport må man ta de samme forholdsregler og følge de samme anvisningene som tidligere, i tillegg til anvisningene i den enkelte spesialhåndbok.

Batteriladeren kan fraktes på sine egne støtter, både vertikalt og horisontalt. Ta samme forholdsregler og følg samme anvisninger som tidligere, i tillegg til anvisningene i den enkelte spesialhåndbok.

5. INSTALLASJON OG INFORMASJON

5.1 BATTERI

Batteriytelse avhenger ikke av type konstruksjon, men vurderes ut fra en kapasitet som alltid viser til en utladningstid. En annen viktig verdi er antall mulige utladninger. Kapasiteten er uttrykt i ampere per time (Ah), mens utladningstid generelt angis som 20 timer (C20 eller 20h, eventuelt ikke oppgitt) eller 5 timer (C5 eller 5h). Utlading/lading viser til antall ganger batteriet kan holde på ladingen under optimale forhold. De angir altså batteriets aktuelle levetid gitt at man respekterer alle nødvendige foranstaltninger.

Kapasiteten til et batteri varierer avhengig av hvor fort den forbraker energi (strøm). Det er derfor variasjonen i kapasitetsverdiene er så stor som C5 til C20. Disse faktorene må vurderes når produkter som er tilgjengelige på markedet sammenlignes med våre produkter.

Denne maskinen kan styres med to typer batterier med forskjellige egenskaper og oppbygging.

- Blybatterier (Pb-Acid) med armerte rørmoduler: Elektrolyttnivå i hvert element må kontrolleres periodisk.

⚠ Hvis elementet ikke lenger er dekket av syreblandingen vil det oksidere innen 24 timer, og dermed redusere ytelsen permanent.

☞ Det henvises til batterihåndboken for å unngå fysiske skader og økonomiske tap.

- Gel-modulbatteri: Denne type batteri er vedlikeholdsfrie og har ikke behov for spesielle omgivelser ved lading (slipper ikke ut giftig gass). Er sterkt anbefalt.

⚠ Det må ikke tas for gitt at batterier og batteriladere med samme tekniske egenskaper vil gi samme resultater som våre batterier. Kun et perfekt samsvar mellom elementene (blybatterier, gel-batterier, og batteriladere) vil kunne garantere samme ytelse, levetid, sikkerhet og verdi for pengene.

5.1.2 KLARGJØRING AV BATTERI

⚠ Batterienes tekniske egenskaper må samsvare med opplysningene som er gjengitt i den tekniske delen. Hvis det anvendes andre batterier kan dette forårsake skade på maskinen eller føre til at de må lades oftere.

☞ I forbindelse med installasjonen, eller når det foretas vedlikehold på batteriet, må operatøren være i besittelse av verneutstyr for å unngå potensielle ulykker. Man må arbeide på trygg avstand fra åpne flammer. Batteripolene må ikke kortsluttes. Det må ikke skapes gnister eller røykes sigaretter.

Batteriene leveres vanligvis fulle av batterisyre (for Batteri type bly) og klare for bruk. Det henvises uansett til prosedyrene i håndboken som ble levert med batteriet, og til de spesifikke anvisningene angående sikkerhet og drift.

5.1.3 INSTALLASJON AV BATTERI

For å sette inn batteriet i batterikammeret (Foto I - 2) må først børsteplaten senkes ned i kontakt med gulvet.

Dra i åpningsspaken (Foto H - 1) og løft opp gjenvinningstanken (Foto N - 3) for å få tilgang til batterikammeret.

Ta av fjærklipset (Foto I - 1) som er plassert på kablene til børsteplaten.

Sett batteriene inn i batterikammeret (Foto I - 2) og kontroller at de er i perfekt stand.

5.1.4 TILKOBLING AV BATTERI

⚠ Disse inngrepene må utføres av spesialisert personell.

Batteriene må installeres og lades på et tørt sted med god luftutveksling, langt fra varmekilder og korrosive substanser. Se til at spenningen mellom batteriene og batteriladeren samsvarer. Kretsen må sikres med en forsinkelsesbryter eller en sikring med høyere lading enn effektforbruket til batteriladeren. Man må rette seg etter polariteten i batteripluggen.

Koble ut Anderson-kontakten på batteriet fra den andre Anderson-kontakten på maskinen (Foto D - 7) (Foto F - 8) . Kontaktene må alltid holdes med hendene. Ikke dra i kablene.

Foto H viser koblingsdiagram for batterier til B - BT-maskiner.

☞ **Koble til batterikablene, husk at klemmene kun skal settes på poler merket med det samme symbolet (rød kabel "+", svart kabel "-")!**

Kortslutninger i batteriet kan forårsake

eksplosjoner!

Kontroller at alle kontroller i panelet er i posisjon "0" eller i hvilestilling, koble batterikontakten til kontakten på maskinen.

(!) Lukk batterikammeret og se til at kablene ikke kommer i klem.

Foto I - 3 viser korrekt koblingsdiagram for batterier til B - BT-maskiner.

5.1.5 PROGRAMMERING OG KONFIGURASJON AV KRETSKORT

Maskinen er utstyrt med konfigurert kretskort til GEL-batteri. Hvis operatøren ønsker å anvende blybatteri må følgende endringer gjøres på kretskortet:

Modell "B" (DC 24V)

△ FOR Å FÅ TILGANG TIL KONFIGURASJON AV BATTERIETS TERSKELVERDI:

1) Trykk samtidig på trykknappene for "BØRSTEMOTOR" (Foto C - 1) og "INNSUGSMOTOR" (Foto C - 2) innen 2 sekunder etter at maskinen slås på med nøkkelbryteren (Foto D - 1). De tre LED-lampene for strømtest batteri (Foto C - 3A, 3B, 3C) vil være PÅ.

2) Trykk på knappen "INNSUGSMOTOR" innen 5 sekunder fra forrige handling. Du befinner deg nå i konfigurasjonsmodus. Grønn og gul LED for strømtest batteri (Foto C - 3A, 3B) vil være PÅ.

△ KONFIGURASJONSINNSTILLINGENE VISES PÅ SIGNALLAMPEN I BØRSTEMOTORBRYTEREN (Foto C - 2A):

- 1) AV: Bly.
- 2) PÅ: Gel.

△ FOR Å ENDRE KONFIGURASJONSINNSTILLINGER: Trykk på bryteren for "BØRSTEMOTOR" (Foto C - 1)

△ FOR Å LAGRE INNSTILLINGENE OG FORLATE MENYEN:

Trykk på bryteren for "INNSUGSMOTOR" (Foto C - 2) Når innstillingene er blitt programmert vil man ha forskjellige utladningsnivåer med varierende effekt på maskinfunksjonene som gjengitt i følgende tabell:

Utladningsindikator og funksjoner Modell "B" (DC 24V)				
Volt Batteritype		LED testindikator batterieffekt	LED- indikator børstedrift	
Bly (Pb-Acid)	GEL	Signal	Signal	Handling

Utladningsindikator og funksjoner Modell "B" (DC 24V)				
Volt Batteritype		LED testindikator batterieffekt	LED- indikator børstedrift	
24,0	24,0	Grønn LED PÅ	LED PÅ	Alle i drift
21,5	22,5	Gul LED PÅ	LED PÅ	Alle i drift
20,5	21,5	Rød LED PÅ	LED BLINKER	Børstemotor fungerer ikke
20,0	21,0	Rød LED BLINKER	LED BLINKER	Børste- og innsugsmotor fungerer ikke

Modell "BT" (DC 24V med driv)

△ FOR Å FÅ TILGANG TIL KONFIGURASJON AV BATTERIETS TERSKELVERDI:

1) Trykk samtidig på trykknappene for "REDUSERT HASTIGHET" (Foto E - 3) og "INNSUGSMOTOR" (Foto E - 6) innen 2 sekunder etter at maskinen slås på med nøkkelbryteren (Foto F - 1). Den andre LED-lampen på hastighetsviseren (Foto E - 3B) vil slå seg PÅ.

2) Trykk på "ØKT HASTIGHET" (Foto E - 4) innen 5 sekunder fra forrige handling. Maskinen er nå i konfigurasjonsmodus.

△ KONFIGURASJONSINNSTILLINGENE ER SYNLIGE PÅ LED-HASTIGHETSVISEREN:

1) De to første LED-lampene (Foto E - 3A - 3B) viser type innstilling av terskelverdien, begge må være PÅ.

2) Den tredje og fjerde LED-lampen (Foto E - 3C, 3D) angir batteritype. Blybatterier hvis tredje LED er PÅ (Foto E - 3C), GEL-batteri hvis begge LED-lamper er PÅ (Foto E - 3C, 3D)

△ FOR Å ENDRE KONFIGURASJONSINNSTILLINGER:

1) Tastene "ØKT HASTIGHET" (Foto E - 4) og "REDUSERT HASTIGHET" (Foto E - 3) brukes til å stille inn terskelverdien til indikatoren på en slik måte at de to første LED-lampene slår seg PÅ (Foto E - 3A, 3B).

2) Tasten "BØRSTEMOTOR" (Foto E - 5) brukes for å velge Blybatteri, mens tasten "INNSUGSMOTOR" (Foto E - 6) brukes for å velge GEL-batteri

△ FOR Å LAGRE INNSTILLINGENE OG FORLATE MENYEN:

Trykk på "REDUSERT HASTIGHET" (Foto E - 3) og "INNSUGSMOTOR" (Foto E - 6) samtidig.

Når innstillingene er blitt programmert vil man ha forskjellige utladingsnivåer med varierende effekt på maskinfunksjonene som gjengitt i følgende tabell:

Utladningsindikator og funksjoner MODEL "BT" (DC 24V med driv)				
Volt Batteritype		LED testindikator batterieffekt	LED-indikator børstedrift	
Bly (Pb-Acid)	GEL	Signal	Signal	Handling
24,0	24,0	Grønn LED PÅ	LED PÅ	Alle i drift
21,5	22,5	Gul LED PÅ	LED PÅ	Alle i drift
20,5	21,5	Rød LED PÅ	LED BLINKER	Børstemotor fungerer ikke
20,0	21,0	Rød LED BLINKER	LED BLINKER	Børste- og innsugsmotor fungerer ikke

Hvis ikke konfigurasjonsprosessen kan fullføres vil innstillingene forbli som de var tidligere.

(!) Vi anbefaler å ta kontakt med et servicesenter eller en tekniker hvis det oppstår problemer med konfigurasjonen.

Kretskortet må ikke åpnes eller tukles med.

5.2 KONFIGURASJON AV BATTERILADER

Maskinen er utstyrt med batterilader som er konfigurert for GEL-batterier

For å endre innstillingene i batteriladeren henvises det til håndboken fra den aktuelle produsenten.

6. DRIFTSINFORMASJON

6.1 KLARGJØRING AV MASKIN

⚠ Når man starter arbeidet må man bruke sklisikre sko, hansker og annet personlig verneutstyr som er pålagt av produsenten for det enkelte rengjøringsmiddel, basert på karakteristikkene i det aktuelle området.

☞ Gjør følgende før arbeidsstart. Det henvises til den aktuelle delen i håndboken for en detaljert beskrivelse av disse prosedyrene:

Kontroller batterinivå og lad opp om nødvendig. Sett på børstene eller skureskivene (med slipeskiver) som passer til overflaten og arbeidet som skal utføres.

Sett på gulvvalen, kontroller at den er korrekt

festet og koblet til sugeslangen, og at tørkebladene ikke er for slitte.

Se til at gjenvinningstanken er tom. Hvis ikke må den tømmes fullstendig.

Kontroller og lukk igjen uttaket for såpeløsning.

Fyll på tanken fra åpningen i forkant. Bruk en passende konsentrasjon av rent vann og ikke-skummende rengjøringsmiddel. La det være 2 cm avstand fra munningen og ned til væsknivået.

☞ For å unngå risikoer må man være kjent med maskinens bevegelsesmønster. Det anbefales å foreta noen testkjøringer på en stor flate uten hindringer.

Gjør følgende enkle, men viktige operasjoner for å oppnå best mulig rengjøringsresultat og forlenge utstyrets levetid:

- Merk opp arbeidsområdet og flytt alle hindringer. Hvis området er stort burde det vaskes i sammenhengende og parallelle rektangulære bevegelser.

- Velg en retlinjet arbeidsretning og start utenfra for å unngå at samme område behandles to ganger.

6.2 KONSTRUKSJON OG FUNKSJONER

FOTO A MODELL E

- 1 Hovedbryter av/på
- 2 Børstemotorbryter
- 3 Innsugsmotorbryter

FOTO B MODELL E

- 1 Strømkabel
- 2 Justeringsspak vannuttak
- 3 Børsteplate løfte-/heisespak
- 4 Gulvval løfte-/heisespak
- 5 Børstespak
- 6 Tømmeslange gjenvinningstank

FOTO C MODELL B - (DC 24V)

- 1 Børstemotorbryter
- 1A Børstemotor LED-lampe
- 2 Innsugsmotorbryter
- 2A Innsugsmotor LED-lampe
- 3 Test batterieffekt
- 3A Grønn LED - batteri er fulladet
- 3B Gul LED - 50 % fulladet
- 3C Rød LED - Batteri utladet

FOTO C MODELL B - (DC 24V)

- 1 Hovedbryter av/på
- 2 Børstespak
- 3 Børsteplate løfte-/heisespak
- 4 Gulvval løfte-/heisespak
- 5 Termisk sikring børstemotor
- 6 Tømmeslange gjenvinningstank
- 7 Batterikontakt
- 8 Justeringsspak vannuttak

FOTO E MODELL BT/T - (DC 24V MED DRIV)

- 1 Test batterieffekt

- 1A Grønn LED - batteri er fulladet
- 1B Gul LED - 50 % fulladet
- 1C Rød LED - Batteri utladet
- 2 Fram/tilbake-indikator
- 3 Bryter Redusert hastighet
- 3A Trekkhastighet 1
- 3B Trekkhastighet 2
- 3C Trekkhastighet 3
- 3D Trekkhastighet 4
- 4 Bryter Økt hastighet
- 5 Børstemotorbryter
- 5A Børstemotor LED-lampe
- 6 Innsugsmotorbryter
- 6A Innsugsmotor LED-lampe

FOTO F MODELL BT/T - (DC 24V MED DRIV)

- 1 Hovedbryter av/på
- 2 Fram/tilbake drivspak
- 3 Børsteplate løfte-/heisespak
- 4 Gulvnal løfte-/heisespak
- 5 Termisk sikring børstemotor
- 6 Termisk sikring drivmotor
- 7 Tømmeslange gjenvinningstank
- 8 Batterikontakt
- 9 Justeringsspak vannuttak

FOTO G MODELL - B - BT/T - (DC 24V MED ELLER UTEN DRIV)

- 1 Åpningsspak for batterikammer
- 2 Såpetank påfyllingsåpning

FOTO H MODELL B - BT/T - (DC 24V med eller uten driv)

Koblingsdiagram batteri

FOTO I MODELL B - BT/T - (DC 24V med eller uten driv)

- 1 Åpningsklips
- 2 Batterikammer med 12v-batterier
- Batterier
- 3 Koblingsopplegg batteri

FOTO I MODELL B - BT/T - (DC 24V med eller uten driv)

- 1 Innebygget batterilader
- 2 Strømkabel batterilader

FOTO M MODELL E - B - BT/T

- 1 Støthjul gulvnal
- 2 Reguleringsknott marktrykk gulvnal
- 3 Sugelangse
- 4 Bytteknott gulvnalblader
- 5 Hjul på gulvnal
- 6 Feste gulvnal
- 7 Reguleringsknott skråstilling gulvnal

FOTO N MODELL E - B - BT/T

- 1 Hette på sugfilterhus
- 2 Såpetank påfyllingsåpning
- 3 Gjenvinningstank
- 4 Såpetank

FOTO O MODELL E - B - BT/T

- 1 Flottør
- 2 Innsugsfilter
- 3 Gjenvinningstank, inspeksjon

FOTO P MODELL E - B - BT/T

- 1 Filter såpeløsning

6.3 BATTERILADER

Koble koblingssnoren til strømkabelen på batteriladeren (Foto L - 2) og til strømmettet.

Når batteriladeren slås på vil batterispenningen kontrolleres og ladeprosessen starte hvis alt er trygt. Hvis batteriet ikke er koblet til batteriladeren vil LED-lampen blinke. Hvis testresultatet er positivt vil batteriladingen starte etter 1 sekund. Den røde LED-lampen lyser.

Framdriften til ladeprosessen vises med tre LED-lamper: rød, gul og grønn, som på de fleste batteriladere.

Den grønne LED-lampen angir at ladingen er ferdig, eventuelt at man befinner seg i siste ladefase hvis det brukes kraftige ladere. Et relé vil åpnes for å koble ut batteriet galvanisk fra batteriladeren.

⚠ For ytterligere informasjon henvises det til bruks- og sikkerhetshåndboken til batteriladeren. Denne ble levert med produsenten.

Hvis maskinen bruker batterier med Bly, må disse lades i et godt ventilert rom. Ta av topplokket og åpne batteripluggene.

📖 Følg prosedyren som er gjengitt i brukerhåndboken til batteriprodusenten (se Vedlikehold).

Hvis maskinen er utstyrt med GEL-batterier (vedlikeholdsfrie) følges anvisningene fra produsenten herunder.

Hvis maskinen brukes ofte:

Hold batteriet tilkoblet batteriladeren når maskinen ikke er i bruk.

Hvis maskinen ikke brukes over en lengre periode: Ladd opp batteriet om natten etter siste skift, og koble batteriet fra batteriladeren om morgenen.

Lad batteriet på natten før maskinen brukes igjen. Man burde unngå vekselvis eller ufullstendig lading.

Hvis maskinen er utstyrt med Blytype batterier, må man regelmessig bruke hydrometer for å kontrollere væskeintensitet. Hvis en eller flere elementer er utladet og andre er fulladet, er batteriet skadet og burde byttes eller repareres (det henvises til batteriets servicehåndbok). Lukk igjen elementpluggene og trekk ned topplokket.

6.4 MONTERING AV GULVNAL

Skru til de to knottene (Foto M - 6) på selve gulvnaalen og sett denne inn i den anviste støtten. Vri på de to knottene (Foto M - 6) for å feste gulvnaalen til støtten.

Sett sugeslangen (Foto M - 3) godt fast i røret på gulvnaalen.

6.5 DEMONTERING AV GULVNAAL

Koble fra sugeslangen på gulvnaalen.

Løsne de to knottene (Foto M - 6) som fester gulvnaalen til støtten. Dra deretter i gulvnaalen for å løsne den.

6.6 BYTTE BLAD PÅ GULVNAALEN

Løsne gulvnaalen fra støtten (Se 6.5)

Løsne de to knottene (Foto M - 4 / Foto M - 6) på gulvnaalen og legg press på skruene slik at plaststøtten på bladet løsner fra selve gulvnaalen.

Riv av gummibladene i plaststøtten.

Sett på de nye bladene i plaststøtten, sett på plastpluggen og fest disse godt i hullene på bladene. Trykk plaststøtten på bladet inn i selve gulvnaalen, skru til knottene (Foto M - 4 / Foto M - 6) som fester bladet til gulvnaalen.

Sett gulvnaalen tilbake på støtten (Se 6.4).

6.7 JUSTERING AV GULVNAAL

Knotten på støtten (Foto M - 7) justerer gulvnaalens helling i forhold til gulvet. De to røde knottene på sidene er koblet til bakhjulene på gulvnaalen (Foto M - 2) og regulerer trykket gulvnaalen påfører mot bakken.

Når gulvnaalen er perfekt justert vil det bakre bladet foreta glidende bevegelser i 45° vinkel i forhold til gulvet når maskinen beveger seg.

Når maskinen kjører (framover) kan knottene (Foto M - 2 / Foto M - 7) brukes til å justere hellingen og trykket som gulvnaalen påfører gulvet.

Tørkingen må være jevn langs hele den behandlede gulvflaten. Hvis det finnes dampflekker på gulvet betyr det at tørkingen er utilstrekkelig. Vri på reguleringsknottene for å gjøre tørkingen optimal.

6.8 MONTERING/DEMONTERING AV SKVETTLAPPER

Skvettlappene er festet til børsteplaten med forrigling på plastdekslet.

For å ta av skvettlappen trekkes den ned inntil den løsner fra plastdekslet.

For å bytte ut skvettlappen må den settes inn i den nedre delen på plastdekslet og presses inn langs hele dens lengde.

6.9 MONTERING/DEMONTERING AV BØRSTE

△ Ikke bruk maskinen hvis børsten eller puten med slipeskive ikke er godt nok festet.

Montering:

Se til at børsteplaten er hevet. Hvis ikke kan den heves ved å følge anvisningene i den spesifikke delen. Se til at tenningsnøkkelen på kontrollpanelet er satt til AV-posisjon.

Sett børsten under platen. Se til at flenskoblingen

på børsten står rett under metallkoblingen på maskinen.

Senk ned børsteplaten og start børsterotasjonen med børstemotorbryteren og børstespaken. Børsten vil automatisk kobles på.

Følg samme prosedyre for å sette sammen puten.

△ Busten på børstene må aldri slites ned slik at de blir kortere enn 1 cm.

△ Slipeskivene må aldri slites ned slik at de blir tynnere enn 1 cm.

Hvis det arbeides med slitte børster eller for tynne skiver kan dette føre til skade på maskinen eller underlaget.

Disse delene må regelmessig kontrolleres før arbeidet startes.

Demontering eller bytte:

Se til at børsteplaten er hevet. Hvis ikke kan den heves ved å følge anvisningene i den spesifikke delen.

Se til at tenningsnøkkelen på kontrollpanelet er satt til AV-posisjon.

Hold børsten med hendene under platen. Vri den med rotasjonsretningen mens den senkes ned slik at den løsner fra metallforbindelsen på maskinen. Følg samme prosedyre for å demontere puteholderen.

6.10 PÅFYLLING OG AVTAPPING AV SÅPETANKEN

△ **Temperatur i vann og såpe må aldri overgå 50 °C.**

☞ Gjenvinningstanken må alltid tømmes (Foto N - 4) før såpetanken fylles på (Foto N - 3).

For å fylle på tanken:

- Tilsett ønsket mengde kjemisk produkt i tanken basert på mengdeangivelser fra leverandøren, med henvisning til full tankkapasitet som er oppgitt i produktdatabladet.

△ Bruk kun produkter som er tilpasset type gulv og de urenheter som skal fjernes.

- Hell vann i påfyllingsåpningen i front av maskinen (Foto H - 2 / Foto N - 2).

La det være 2 cm avstand mellom påfyllingsåpning og væsknivå. Ikke overfyll dette nivået!

☞ Maskinen er blitt utformet for å brukes med ikke-skummende og biologisk nedbrytbare midler som er spesielt utviklet for skuremaskiner. Hvis det anvendes andre produkter (som kloroppløsning, oksidanter, løsemidler eller hydrokarboner) kan dette skade maskinen.

- Følg sikkerhetsforanstaltningene som finnes i den tilhørende delen og som er gjengitt på såpebeholderen.

- Kontakt maskinprodusenten for å få tilsendt en fullstendig liste med tilgjengelige rengjøringsmidler.

- Vannslangen må ikke etterlates uten oppsyn. Før den helt inn i tanken slik at den ikke løsner og gjør

sensitive maskindeler fuktige.
Lukk tanken sammen med skumpluggen.

For å tømme tanken:

- Løsne og ta ut det gjennomsiktige lokket på filter/regulator som er plassert nederst i tanken (Foto Q - 1) og vent til tanken er helt tom.
- Etter tømning må lokket settes på og strammes til.

6.11 TØMME GJENVINNINGSTANK

Skittent vann må tømmes ut i henhold til gjeldende lovgivning.

Brukeren er fullstendig ansvarlig for at alle reglene følges nøyaktig.

Når såpen er tom må gjenvinningstanken tømmes fullstendig (Foto N - 3) før den fylles opp igjen.

Vanligvis kan gjenvinningstanken tømmes når som helst, til og med i korte arbeidspauser.

Gjenvinningstankens volum er større en volumet til rengjøringsmiddelet. Eventuelt farlige situasjoner med innsugsmotoren vil derfor ikke inntreffe. Uansett vil en sikkerhetsflottør (Foto O - 1) slå av innsuget hvis nivået med skittent vann blir for høyt.

 Hvis det begynner å lekke fra undersiden av tanken må innsugsmotoren slås av umiddelbart og gjenvinningstanken tømmes.

For å tømme tanken:

Sett maskinen på et egnet sted for å tømme den, helst i nærheten av kloakk eller sluk (i henhold til nasjonal lovgivning angående avfallshåndtering).

Slå av maskinen og ta ut nøkkelen fra panelet.

Koble fra slangen på holderen (Foto B - 6, D - 6, F - 7), hold den oppe, og skru løs pluggen.

Senk ned tømmeslangen mot det anviste tappepunktet.

Tømmingen kan avbrytes hurtig når som helst ved å dra opp slangen.

Kontroller hvorvidt tanken er ren, vask den eventuelt innvendig gjennom kikkehullet (Foto O - 3).

Stram til tømmeslangen med pluggene og heng den på støtten bak maskinen. Tømmeslangens plugg må være lufttett, hvis ikke vil trykkfallet redusere tørkekapasitet.

6.12 SPESIFIKKE INSTRUKSJONER FOR BRUK AV MODELL AC 230V

AC 230V-maskinmodellen kan kun brukes hvis spenningsverdien på maskinskiltet stemmer med den tilgjengelige spenningen i strømuttaket, og uttaket er blitt behørig jordnet.

Man må ikke skade forsyningskabelen, dra i den, eller la den komme i klem.

Man må ikke kjøre over forsyningskabelen med maskinen. Kabelen kan komme i kontakt med bevegelige deler og skape kortslutninger.

 **OBS!!! - AC 230V-maskinmodellen har deler som er tilkoblet strøm. Kontakt med disse kan forårsake alvorlige skader og**

dødsfall.

- Før det iverksettes inngrep på maskinen må denne kobles fra strømforsyningen.

- Man må aldri berøre strømkabler som er defekte eller slitte.

- Før man gjør inngrep på det elektriske anlegget må man alltid kontrollere at maskinen er frakoblet alle strømkilder.

- Hvis man har defekte, skadde eller sprukne kabler, må disse byttes ut umiddelbart med egnede reservedeler.

- Kontaktene må beskyttes fra vannsprut.

- Koblingssnoren mellom maskinen og strømmettet må samsvare med gjeldende sikkerhetsregler.

- Det elektriske anlegget maskinen er koblet til må være utstyrt med koblingsboks.

- Det er strengt forbudt å bruke maskinen i nærheten av svømmebasseng eller vannkilder.

NØDSITUASJONER

Hvis det oppstår nødsituasjoner:

- **Koble ut strømforsyningen til maskinen umiddelbart.**

- **Utfør førstehjelp.**

Hvis det oppstår ulykker må maskinen settes ut av drift inntil en autorisert tekniker har gått over maskinen.

6.13 KJØRE MASKINEN

Modell AC 230V

- Koble strømforsyningen på maskinen (Foto B- 1) til strømmettet ved hjelp av en koblingssnor.

- Slå hovedbryteren PÅ (FOTO A- 1).

- Slå børstemotorbryteren PÅ (FOTO A- 2).

△ Børsten vil først starte rotasjonen når operatøren drar i børstespaken (Foto B- 4).

- Slå innsugsmotorbryteren PÅ (FOTO A- 3).

- Senk ned gulvnaalen med heise-/senkespaken (Foto B - 3)

- Senk ned børsteplaten med heise/senke-spaken (Foto B - 2)

- Vask gulvet med langsomme bevegelser ved å dra i børstespaken (Foto B- 4). Hvis spaken slippes opp vil rotasjonen stanse etter noen sekunder.

△ Husk at gulvnaalen må løftes opp når man kjører i revers for å unngå at den skades.

Modell DC 24V

- Kontroller at batterikontakten bak på maskinen (Foto D - 7) er tilkoblet.

- Sett i tenningsnøkkelen (Foto D - 1) og slå maskinen PÅ.

- Kontroller batteriets ladestatus i kontrollpanelet (Foto C - 3)

- Slå børstemotorbryteren PÅ (FOTO C - 1).

(!) Børsten vil først starte rotasjonen når operatøren drar i børstespaken (Foto D - 2).

- Slå innsugsmotorbryteren PÅ (FOTO C - 2).

- Senk ned gulvnaalen med heise-/senkespaken (Foto D - 4)
- Senk ned børsteplaten med heise-/senkespaken (Foto D - 3)
- Vask gulvet med langsomme bevegelser ved å dra i børstespaken (Foto D - 2). Hvis spaken slippes opp vil rotasjonen stanse etter noen sekunder.

△ Husk at gulvnaalen må løftes opp når man kjører i revers for å unngå at den skades.

Modell DC 24V med driv

- Kontroller at batterikontakten bak på maskinen (Foto F - 8) er tilkoblet.
- Sett i tenningsnøkkelen (Foto F - 1) og slå maskinen PÅ.
- Kontroller batteriets ladestatus i kontrollpanelet (Foto E - 1) og velg deretter korrekt kjørehastighet (Foto E - 3 / E - 4).
- Slå børstemotorbryteren PÅ (FOTO E - 5).

△ Børsten vil først starte rotasjonen når operatøren drar i børstespaken (Foto F - 2).

- Slå innsugsmotorbryteren PÅ (FOTO E - 6).
- Senk ned gulvnaalen med heise-/senkespaken (Foto F - 4)
- Senk ned børsteplaten med heise-/senkespaken (Foto F - 3)
- Dra drivspaken (Foto F - 2) oppover for å skure gulvet i fremadgående retning, eller trekk ned spaken for å skure gulvet i motsatt retning. Slipp opp spaken for å stoppe maskinen umiddelbart, mens børstene vil stanse etter noen sekunder.
- △ Husk at gulvnaalen må løftes opp når man kjører i revers for å unngå at den skades.

6.14 ARBEIDSMETODE

6.14.1 KLARGJØRING OG ADVARSLER

Man må fjerne alle fremmedlegemer fra overflatene som skal behandles (bruk passende verktøy, som støvsuger, feiemaskin osv.). Hvis dette ikke gjøres vil fremmedlegemer kunne feste seg til gulvnaalen, føre til at denne ikke fungerer korrekt, og redusere tørkekapasiteten.

Kun kyndig personell kan betjene maskinen.

6.14.2 NIVÅKONTROLL BATTERILADER

Lysene på batteriets ladekontroll (Foto C - 3 / E - 1) slår seg av etterhvert som batteriet utlades. Når den røde lampen slår seg på (Foto C - 3C / E - 1C), må man slå av børstemotoren og lukke uttaket for skuremiddel. Tørk opp gjenværende fuktighet og gå til ladesonen for å lade opp batteriet. (!) Batteriene kan ta varig skade hvis ladenivået kryper for lavt (se driftshåndboken for batteriet). Man må ikke tvinge batteriets ladenivå under sikkerhetsgrensen ved å vri nøkkelen av og på, eller på andre måter.

6.14.3 DIREKTE SKURING FOR MODERAT SKITNE OVERFLATER

Skrubd og tørk i en enkel bevegelse.

Klargjør maskinen som forklart tidligere, og bruk som forklart i paragraf 6.13.

⚠ Ikke bruk maskinen uten såpe/skuremiddel. Gulvet kan ta skade.

6.14.4 INDIREKTE SKURING FOR SVÆRT SKITNE OVERFLATER

Skrubd og tørk med flere bevegelser.

Klargjør maskinen som forklart tidligere.

Første sett med operasjoner:

Vask gulvet som forklart i paragraf 6.13 uten å tørke av gulvet

La såpeløsningen virke på skittent gulv i henhold til anvisningene som gjelder for det spesifikke middelet.

Andre sett med operasjoner:

Følg anvisningen for "Direkte skuring" i det foregående avsnittet (6.14.3) også når gulvet skal tørkes av.

△ Ikke bruk maskinen uten såpe/skuremiddel. Gulvet kan ta skade.

6.14.5 OPERASJONER ETTER SKURING

Lukk uttaket for skuremiddel.

La børsteenheden og slå av børstemotoren.

Tørk av alle vannrester på overflaten, vent noen sekunder før gulvnaalen heises opp og innsugsmotoren slås av.

Man burde oppholde seg på et egnet sted når tanken tømmes og rengjøres (som forklart i 6.11). Slå av maskinen ved å vri rundt nøkkelen og ta den ut av kontrollpanelet. Hvis nødvendig må batteriet lades (se aktuell del).

7. VEDLIKEHOLD SINFORMASJON

⚠ Vri om nøkkelen, ta den ut av kontrollpanelet og koble batteriet fra maskinens ledning.

⚠ Alle inngrep på det elektriske anlegget, og alle vedlikeholds- og reparasjonsinngrep (spesielt de som ikke er spesifikt gjengitt i denne håndboken), burde alltid utføres av teknikere fra autoriserte servicesentre, eller spesialiserte teknikere som er eksperter innenfor faget og er kjent med alle sikkerhetsforanstaltninger.

Det må utføres regelmessig vedlikehold på maskinen. Følg alle produsentens anvisninger nøyaktig, da dette er den beste måten for å oppnå best mulig maskinytelse og lang levetid.

7.1 TANKER

Tøm de to tankene som forklart i de angjeldende avsnittene.

Man må fjerne alle urenheter i tanken ved å fylle og tømme den inntil alle urenheter er blitt eliminert.

Bruk en vannslange eller lignende.

(!) Vann som er varmere enn 50°, høytrykksspyler eller svært sterke stråler, kan skade tanken og maskinen.

La tankene stå åpne (kun når maskinen ikke er i bruk) slik at de tørker, og man unngår at det oppstår vond lukt.

7.2 SUGESLANGE

Koble fra sugeslangen på gulvvalen (Foto M - 3).

Du kan nå rengjøre slangen og fjerne eventuelle tilstoppelser.

Sett slangen godt fast i gulvvalen.

7.3 GULVVAL

△ Man må ikke håndtere gulvvalen med bare hender. Bruk hansker og eventuelt verneutstyr når operasjonen utføres.

Løsne gulvvalen fra maskinen og rengjør den i rennende vann med svamp eller børste.

Kontroller slitasjestatus for de strimlene på gulvvalen som er i kontakt med bakken. De er utformet for å skrape av skuremiddel og vann fra bakken, samt isolere den aktuelle gulvflaten slik at vakuemet i innsugsmotoren fungerer optimalt. Dette sikrer at maskinen tørker svært effektivt. Hvis man arbeider konstant på denne måten vil man slite ned den skarpe kanten på strimlene og dermed redusere effektiviteten. Det er derfor strimlene på gulvvalen må byttes.

For å skifte ut slitte blader bes man følge anvisningene i den angitte delen. Snu bladene for å konsumere den andre skarpe kanten, eller sett på nye blad.

7.4 EKSTRAUTSTYR

Ta av og rengjør børstene eller skureskiven.

△ For å unngå skader på gulvet og maskinen må man alltid kontrollere for fremmedlegemer som metallbiter, skruer, sagflis, taurester som fester seg til innsiden av maskinen.

Kontroller at børstene flater ut når de brukes på overflaten (kontroller for slitasje på børstene eller på slipeskivene). Juster om nødvendig skråstillingen mot gulvet.

Bruk kun anbefalt utstyr fra produsenten. Andre produkter kan redusere driftssikkerhet.

7.5 MASKINKAROSSERI

Bruk svamp eller myk klut når maskinen rengjøres utvendig, og hvis nødvendig en myk børste for å fjerne harde avleiringer. Maskinens støtsikre flate er svært grov. Dette gjør det vanskeligere å se skrapet som er blitt forårsaket under bruken. Dette betyr ikke at det er enklere å fjerne harde avleiringer på overflaten. Det er forbudt å bruke dampvaskere, vannslanger eller høytrykksspylere.

7.6 BATTERIER

Blytype batterier

Vedlikehold må utføres i henhold til produsentens anvisninger, og i henhold til alle andre instruksjoner som finnes i denne håndboken.

Hvis batterielementene eksponeres for omgivelsene (ikke helt dekket av batterisyre) vil dette føre til hurtig oksidasjon og redusert driftskapasitet i elementene.

Syreløsning som renner ut kan føre til korrosjon i maskinen.

Bruk batteriladere som er anbefalt av produsenten, og uansett de som er anbefalt for den batteritypen som skal lades.

Batteriene må alltid lades i rom med god luftutveksling. Det eksisterer eksplosjonsfare!

Bruk av gel-batterier eller vedlikeholdsfrie batterier er anbefalt.

GEL-batterier

Vedlikehold må utføres i henhold til produsentens anvisninger, og i henhold til alle andre instruksjoner som finnes i denne håndboken.

Bruk kun batteriladere som er anbefalt av produsenten.

7.7 TERMISKE SIKRINGER

Maskinen er utstyrt med elektriske sikkerhetsinnretninger på hovedkomponentene for å unngå feilfunksjoner.

Termiske sikringer er påmontert for å beskytte drivmotoren og børstemotoren.

Når en av disse sikringene utløses automatisk kan den stilles tilbake ved å slippe opp knappen på sikringen.

Når sikringene utløses, særlig når maskinen brukes de første ukene, kan det hende at dette ikke er blitt forårsaket av faktiske feilfunksjoner i maskinen. En spesialisert tekniker burde kontrollere enheten hvis sikringen utløses ofte.

7.8 PERIODISK VEDLIKEHOLD

For alle operasjoner som er beskrevet her henvises det til anvisninger og detaljerte advarsler i den aktuelle delen i håndboken.

	Ved behov	Etter hver bruk	Ukentlig	Månedlig
Ta av og vask gulvnal		X		
Tøm gjenvinningstanken	X			
Gjenvinningstanken må tømmes, skylles i rent vann eller hygieniseres		X		
Lad opp batteriene	X	X		
Kontroller syrenivå i battericellene (hvis batteriene ikke er vedlikeholdsfrie)		X		
Ta av børstene og kontroller for slitasje, fremmedlegemer og fastkilte belter		X		
Kontroller maskinens generelle tilstand.		X		
Kontroller at sugeslange og kanal er fri for hindringer			X	
Kontroller slitasje i gummibladene på gulvnalen			X	
Åpne vannfilter og rengjør dette			X	
Rengjør børsteplate, støtte og gulvnal				X
Kontroller at børsteplaten heises/senkes.				X
Kontroller at gulvnalen heises/senkes.				X
Smør inn bevegelige deler.				X
Kontroller kontrollkabelen som åpner lokket på såpetanken.				X
Kontroller sikkerhetsinnretningene (nødstoppbryter, mekaniske eller elektromekaniske bremsere, sikkerhetsbryter osv.).				X
Avkalking av vannslanger.				X

7.9 ANBEFALTE RESERVEDELER

Maskinen vil alltid kunne brukes på en så effektiv måte som mulig hvis man oppbevarer de vanligste slidedelene sammen med maskinen, samt setter opp rutiner og ekstraordinær vedlikeholdsplan. Kontakt din forhandler for en liste over reservedeler.

8. DRIFTSKONTROLLER

8.1 MASKINEN FUNGERER IKKE

⊗ Nøkkelen sitter ikke i tenningen eller den er vridd feil.

⊙ Sett inn og vri om nøkkelen til PÅ.

⊗ Batterikontakten er koblet fra eller dårlig festet til hovedkontakten.

⊙ Koble sammen de to kontaktene.

⊗ Maskinen lader.

⊙ Fullfør ladingen.

⊗ Batteriene er utladet.

⊙ Lad opp batteriene.

8.2 MASKINEN BEVEGER SEG IKKE

⊗ Drivspaken står i nøytral stilling.

⊙ Velg en kjøreretning ved å dra eller skyve på drivspaken.

⊗ For stor helling i underlaget.

⊙ Dytt maskinen opp ett nivå med hendene.

⊗ Den termiske sikringen i drivmotoren er utløst.

⊙ Stans maskinen og la den stå i 5 minutter før knappen på sikringen trykkes igjen.

⊗ Batteriene er utladet.

⊙ Lad opp batteriene.

8.3 BØRSTEN ROTERER IKKE

⊗ Bryteren på børstemotoren er ikke trykket inn.

⊙ Trykk inn knappen for å aktivere børstene.

⊗ Børstemotorens sikring er blitt utløst. Motoren er overopphetet.

⊙ Foreta feilsøking (fremmedlegemer som hindrer bevegelse, for grovt underlag osv.) og trykk deretter på reset-sikringen (den første ovenfra).

⊗ Drivbeltet er ødelagt.

⊙ Bytt ut.

⊗ Relé i motor eller børstemotor defekt.

⊙ Bytt ut.

8.4 FOR MYE ELLER IKKE TILSTREKKELIG SÅPE/SKUREMIDDEL

⊗ Såpetanken er tom.

⊙ Fyll såpetanken etter at gjenvinningstanken er blitt tømt.

⊗ Spaken for justering av flyt er lukket eller nesten lukket.

⊙ Regulere/øke mengden skuremiddel som brukes.

⊗ Forsyningskanalen for skuremiddel er tett.

⊙ Rengjør kanalen og fjern urenheter.

8.5 INGEN INNSUGSEFFEKT

⊗ Sugeslangen er ikke koblet til gulvnaalen.

⊙ Koble den til på korrekt måte.

⊗ Sugeslangen eller kanalen på gulvnaalen er

tilstoppet.

⊙ Rengjør og fjern alle tilstoppelser i rørledningene.

⊗ Innsugsmotoren er avslått.

⊙ Aktiver den.

⊗ Gjenvinningstanken er full.

⊙ Tøm den.

⊗ Innsugsmotoren mottar ikke elektrisk strøm, eller den er svidd.

⊙ Kontroller alle forbindelser og bytt eventuelt ut motor.

8.6 MANGLENDE INNSUGSEFFEKT

⊗ Pluggen på tømmeslangen til gjenvinningstanken er ikke perfekt lukket.

⊙ Lukk den på korrekt måte.

⊗ Sugeslangen, kanalen over gulvnaalen eller inspeksjonskammeret er tett.

⊙ Rengjør og fjern alle tilstoppelser i rørledningene.

8.7 BØRSTE- ELLER INNSUGSMOTOR STANSER IKKE

⊙ Stans maskinen, kutt strømforsyning og koble fra hovedbatterikontakten. Kontakt teknisk service.

8.8 GULVNALEN VASKER ELLER TØRKER IKKE KORREKT

⊗ Bladene på gulvnaalen er enten slitte eller urenheter har størknet på disse.

⊙ Bytt ut eller rengjør.

⊗ Reguleringen av gulvnaalen er ikke korrekt. Den må stå vinkelrett i forhold til kjøreretningen.

⊙ Juster gulvnaalen.

⊗ Sugeslangen eller kanalen på gulvnaalen er tilstoppet.

⊙ Rengjør og fjern alle tilstoppelser i rørledningene.

8.9 BATTERILADEREN FUNGERER IKKE

⊗ Batteriladeren starter ikke.

⊙ Kontroller at batteriladeren er koblet til batteriet. Det henvises til batteriladerens håndbok.

8.10 BATTERIENE LADER IKKE ELLER HOLDER IKKE PÅ LADINGEN

⊗ Ladingen er fullført, men batteriet er ikke korrekt ladet (se instruksjons- og vedlikeholdshåndbok fra batteriproduzenten)

⊙ Kontroller feilmeldingen til batteriladeren og øvrig informasjon som er oppgitt i displayet (se instruksjonshåndboken til batteriladeren).

⊗ Batteriene vil ikke generere 100 % av nominell ytelse når de er nye.

⊙ Batteriene når maksimal ytelse etter 20-30 fulle ladesykluser.

⊗ Elektrolytten har fordampet og dekker ikke platene fullstendig.

⊙ Kontroller bruks- og vedlikeholdshåndboken fra batteriproduzenten.

⊗ Det er betydelige forskjeller i tykkelse fra et element til et annet.

⊙ Bytt ut skadet batteri.

Man må alltid lese bruks- og vedlikeholdshåndboken for batteriet og batteriladeren. Hvis dette ikke løser problemet bes man kontakte et autorisert servicesenter.

Produsenten KAN IKKE løse problemer som oppstår på batterier og batteriladere som ikke er del av produsentens sortiment.

10. GARANTIBESTEMMELSER

Alle våre redskaper er gjenstand for strenge testkrav og er dekket av garanti mot alle defekter, både materielle og produksjonsrelaterte, for en periode på 12 måneder. Garantien er gyldig fra kjøpsdato. Kjøpsdatoen er datoen som er angitt på kvitteringen fra forhandleren som ble levert med produktet. Produsenten er pliktet til å reparere eller bytte alle feilfungerende deler i løpet av garantiperioden. Enhver defekt som ikke kan tilskrives feil i materialer eller produksjon, må undersøkes ved et våre tekniske servicesentre, eller ved fabrikken, og kostnaden belastes i henhold til utfallet. Det følgende er uansett ikke dekket av garantien: skader i forbindelse med transport eller flytting/håndtering, skader som følge av uaktsomhet eller upassende handlinger, skade som følge av ukorrekt eller upassende bruk, eller installasjon som ikke respekterer advarslene i instruksjonshåndboken, og generelt spesielle hendelser som ikke avhenger av maskinens bruk. Redskaper som ønskes reparert, må leveres til Teknisk Servicesenter, komplett med alle originale reservedeler og kjøpsbevis. Hvis redskapet er blitt reparert eller tuklet med av tredjeparter, vil garantien anses som ugyldig og ikke lenger være gjeldende. Garantien skal også anses som ugyldig hvis brukeren ikke kan framvise et originalt (leselig og fullstendig) kjøpsbevis, eller hvis det ikke er mulig å finne maskinens serienummer avmerket på rammen. Redskapene kan ikke byttes, og garantien vil ikke lenger gjelde hvis det er gjenstand for en defekt. Alle reparasjoner må utføres ved et av våre Autoriserte Servicesentre, eller ved en av våre fabrikker. Apparater må sendes kostnadsfritt, altså uten ekstra kostnad for produsenten. Kunden er ansvarlig for frakt og kostnader. Garantien dekker ikke rengjøring av delene, ei heller vedlikehold, reparasjon eller bytte av deler som er gjenstand for vanlig slitasje. Produsenten skal ikke holdes ansvarlig for feilaktig bruk av maskinen, eller skader på personer eller gjenstander som er forårsaket av en installasjon som ikke samsvarer med anvisningene i denne håndboken.

10.1 KASSERING

Hvis maskinen ikke lenger skal brukes må batteriene tas ut og kasseres i henhold til miljøvernbestemmelsene i EU-standard 2013/56/EU eller overleveres til et autorisert avfallsanlegg.

I forbindelse med kassering av maskinen må man rette seg etter lovbestemmelsene i brukslandet:

- koble maskinen fra alle forsyningskilder, tøm ut væsker og rengjør;

- del opp maskinen i komponenter etter materialtype (plast i henhold til symbol, metaller, gummi, emballasje). For deler som består av flere materialtyper bes man kontakte kompetente myndigheter.

Hver materialgruppe må håndteres i henhold til gjeldende lovgivning om resirkulering.

I tillegg anbefales det å fjerne alle deler på maskinen som kan være skadelige, spesielt for barn.



10.2 KASSERING (WEEE)

Som eier av elektronisk eller elektrisk utstyr (i henhold til direktiv 2012/19/EU angående avfall fra elektronisk og elektrisk utstyr, samt øvrig lovgivning i den enkelte EU-medlemsstat som har implementert direktivet i egen lovgivning) må man avstå fra å kaste slike redskap sammen med annet husholdningsavfall. Man er videre forpliktet til å frakte redskapet til et passende sorteringsanlegg/avfallshåndteringsanlegg som kan håndtere denne type produkter.

Produktet kan leveres tilbake til forhandleren når man går til innkjøp av nytt produkt. Det nye produktet må samsvare med det gamle. Hvis produktet etterlates i naturen kan dette medføre alvorlige miljøskader og påvirke helsen negativt. Symbolet i figuren viser en søppelkasse. Det er strengt forbudt å kaste produktet i denne typen søppelkasser. Det er straffbart å ikke rette seg etter bestemmelsene i Direktiv 2012/19/EU og dekreten som er implementert i de forskjellige EU-medlemsstaters lovgivning.

1. INDHOLDSFORTEGNELSE**2. GENERELLE OPPLYSNINGER**

- 2.1 MANUALENS FORMÅL
- 2.2 TERMINOLOGI OG FORKLARING PÅ SYMBOLER
- 2.3 IDENTIFIKATION AF PRODUKTET
- 2.4 KORREKT BRUG
- 2.5 TEKNISKE ÆNDRINGER

3. INFORMATION OM SIKKERHED

- 3.1 GRUNDLÆGGENDE ANBEFALINGER
- 3.2 STØJGENER OG VIBRATIONER

4. INFORMATION OM FLYTNING

- 4.1 LØFTNING OG TRANSPORT AF EMBALLAGEN
- 4.2 KONTROL VED LEVERING
- 4.3 UDPAKNING
- 4.4 LØFT OG TRANSPORT: MASKINE, BATTERI OG BATTERIOPLADER

5. TEKNISKE DATA

- 5 INSTALLATIONSOPPLYSNINGER
- 5.1 BATTERIER
- 5.1.2 KLARGØRING AF BATTERI
- 5.1.3 INSTALLATION AF BATTERIER
- 5.1.4 TILSLUTNING AF BATTERIER
- 5.1.5 KONFIGURATION AF INDIKATOR FOR AFLADNING AF BATTERIER
- 5.2 KONFIGURATION AF BATTERIOPLADER

6. NYTTIGE OPPLYSNINGER

- 6.1 KLARGØRING AF MASKINE
- 6.2 MASKINENS OPBYGNING OG FUNKTIONER
- 6.3 GENOPLADNING AF BATTERIER
- 6.4 MONTERING AF SVABER
- 6.5 AFMONTERING AF SVABER
- 6.6 UDSKIFTNING AF SVABERENS GUMMIPLADE
- 6.7 REGULERING AF SVABER
- 6.8 MONTERING OG AFMONTERING AF STÆNKLAPPEN
- 6.9 MONTERING OG AFMONTERING AF BØRSTEN
- 6.10 PÅFYLDNING OG UDTØMNING AF BEHOLDER TIL VASKEMIDDEL
- 6.11 TØMNING AF BEHOLDER MED BESKIDT VAND
- 6.12 SÆRLIGE STANDARDER FOR BRUG AF MODEL "E" (AC 230V)
- 6.13 STYRING AF MASKINEN
- 6.14 ARBEJDSMETODE
- 6.14.1 KLARGØRING OG ADVARSLER
- 6.14.2 KONTROL AF BATTERIETS OPLADNINGSTATUS

- 6.14.3 DIREKTE VASK ELLER VASK AF KUN LIDT SNAVSEDE GULVE
- 6.14.4 INDIREKTE VASK ELLER VASK AF MEGET SNAVSEDE GULVE
- 6.14.5 HANDLINGER EFTER VASK

7. INFORMATION OM VEDLIGEHOLDELSE

- 7.1 BEHOLDERE
- 7.2 SUGESLANGE
- 7.3 SVABER
- 7.4 TILBEHØR
- 7.5 MASKINCHASSIS
- 7.6 BATTERIER
- 7.7 TERMOSIKRINGER
- 7.8 REGELMÆSSIG VEDLIGEHOLDELSE
- 7.9 ANBEFALEDE RESERVEDELE

8 DRIFTSKONTROL

- 8.1 PROBLEMLØSNING
- 8.1.1 MASKINEN VIRKER IKKE
- 8.1.2 MASKINEN KØRER IKKE FREM
- 8.1.3 BØRSTERNE DREJER IKKE
- 8.1.4 DER KOMMER IKKE VASKEMIDDEL UD, ELLER DER KOMMER FOR LIDT UD
- 8.1.5 MANGLENDE SUGEEVNE
- 8.1.6 MANGLENDE SUGEEVNE
- 8.1.7 BØRSTEMOTOREN ELLER INDSUGNINGSMOTOREN STANDSER IKKE
- 8.1.8 SVABEREN RENGØR IKKE ELLER TØRRER IKKE KORREKT
- 8.1.9 BATTERIOPLADEREN VIRKER IKKE
- 8.1.10 BATTERIERNE OPLADER IKKE ELLER AFLADER HURTIGT

10. GARANTIBETINGELSER

- 10.1 BORTSKAFFELSE
- 10.2 SKROTNING

2. GENERELLE OPLYSNINGER

2.1 MANUALENS FORMÅL

For at gøre det lettere at læse og finde emner af interesse, henvises til indekset forrest i det relevante sprog.

Nærværende manual er udarbejdet af fabrikanten og udgør en integreret del af produktet. Derfor skal den opbevares korrekt i hele maskinens levetid indtil ophugning.

Kunden skal sikre sig, at operatørerne har læst og forstået indholdet i nærværende manual, så de nøje kan overholde alle anvisninger heri.

Det er udelukkende ved konstant at overholde de anvisninger, der er angivet i denne manual, at man opnår de bedste resultater, hvad angår sikkerhed, ydeevne, effektivitet og levetid for det produkt, I nu har. Hvis man ikke overholder disse regler korrekt, kan man forårsage personskade eller maskinskade, beskadigelser på de overflader, der vaskes, og skade det omgivende miljø, og dette kan under ingen omstændighed kan være fabrikantens ansvar.

Nærværende manual henviser detaljeret til maskinen og angiver udelukkende anvisninger og beskrivelser til de batterier og batteriopladere (ekstraudstyr), som vi stiller til rådighed.

Batterierne og batteriopladerne er basiskomponenter til maskinen, som ikke kan virke uden disse, og som driver maskinen selvstændigt og gør, at den kan yde. Kun den korrekte kombination mellem disse to tilhører (batterier og batteriopladere) gør det muligt at opnå den maksimale ydeevne og undgå, at der spildes mange penge. For detaljerede oplysninger desangående henvises der til manualen om batterier og batteriopladere.

De batteriopladere og batterier, som vi foreslår (ekstraudstyr), sikrer den bedste kombination sammen med maskinen og tilbyder - ud over en fantastisk alsidighed (batteriopladere), en god standardkvalitet og -ydeevne inden for området.

2.2 TERMINOLOGI OG FORKLARING PÅ SYMBOLER

For at få en større forståelse af og for på passende vis at fremhæve de forskellige aspekter af de beskrevne anvisninger, anvendes der desuden ord og symboler, som er beskrevet og illustreret i det følgende:

- **Maskine.** Denne definition erstatter salgsbetegnelsen, som nærværende manual henviser til.

-- **Operatør** den eller de person(er), der har til opgave at opstille og montere en maskine, få den til at fungere samt indstille, vedligeholde, rengøre, reparere og transportere denne..

- **Tekniker.** Person, som har den nødvendige erfaring, tekniske uddannelse, kendskab til regler og bestemmelser, som gør det muligt at udføre nødvendige indgreb af enhver art, og som har evnen til at genkende og undgå eventuelle farer under

installation, og vedligeholdelse af maskinen.

- **SYMBOL MED ANGIIVELSE** (☞) Information af særlig vigtighed for at undgå maskinskader.

- **SYMBOLET PAS PÅ** (⚠) Meget vigtige oplysninger for at undgå beskadigelser på maskine og i det omgivende miljø, hvor maskinen arbejder.

- **FARESYMBOL** (⚠) Livsvigtige oplysninger for at undgå alvorlige følger virkninger på personers sundhed, produktets integritet og det omgivende miljø, hvor maskinen arbejder.

 **Samlet vægt (driftsklar)**

 **Max. arbejdsområde stigning 2% (Max. transport område stigning) 10%**

 **Nominal kapacitet børstедrev**

 **Nominal kapacitet sugeturbine**

2.3 IDENTIFIKATION AF PRODUKTET

Identifikationskiltet er anbragt under instrumentbrættet, oven over batteristikket og indeholder oplysninger:

2.4 KORREKT BRUG

Denne maskine er egnet til erhvervmæssig brug, f.eks. på hoteller, skoler, sygehuse, fabrikker, butikker, kontorer og udlejningsvirksomheder.

Denne maskine er en gulvvaskemaskine. Den skal anvendes til vask og opugning af væsker fra plane, stive, vandrette, glatte eller let ru gulve, som er ensartede og frit tilgængelige, i både almindelige og industrielle miljøer. Enhver anden brug er ikke tilladt. Vi henviser til nøje at følge sikkerhedsoplysningerne i denne manual.

Vaske- og tørremaskinen fordeler en opløsning (hvis mængde kan reguleres) af vand og vaskemiddel på overfladen, der skal behandles, mens børsterne fjerner snavset fra underlaget. Sugeanlægget, som maskinen er udstyret med, gør det muligt ved hjælp af en svaber med kun én bevægelse at tørre underlaget perfekt for væsker og snavs, så snart de frigives fra de forreste børster.

Ved samtidig at bruge et vaskemiddel til rengøring med de forskellige børstetyper (eller slibeskiver), som er til rådighed, kan maskinen tilpasses alle kombinationer af gulvtyper og snavs.

2.5 TEKNISKE ÆNDRINGER

Fabrikanten forbeholder sig ret til, uden forudgående meddelelse herom, at udføre tekniske ændringer på produktet for en teknisk opdatering eller forbedring heraf. Af denne årsag kan din maskines detaljer vise sig af være forskellige sammenlignet med oplysningerne i salgskataloger

eller illustrationer heri, uden at sikkerheden eller oplysninger desangående kompromitteres.

3. INFORMATION OM SIKKERHED

3.1 GRUNDLÆGGENDE ANBEFALINGER

 **Læs "brugermanualen" grundigt inden start, anvendelse, service, almindelig vedligeholdelse af maskinen eller alle andre indgreb på maskinen.**

-

 **Overhold alle forskrifter i denne manual og i manualerne for batterierne og batteriopladerne til punkt og prikke, særligt hvad angår påpasseligheds- og farehensvisninger. Fabrikanten afviser ethvert ansvar for person- og tingskade som følge af manglende overholdelse af ovennævnte.**

 Inden maskinen tages i brug, skal man sikre, at alle komponenter er korrekt placeret på maskinen.

 Maskinen må kun anvendes af personale, som er blevet oplært i brugen af maskinen, og som har bevist sine færdigheder, og som er udtrykkeligt blevet bemyndiget til at bruge maskinen. For at undgå ikke-autoriseret brug af maskinen skal maskinen opbevares på et sted, som ikke er tilgængelig for fremmede. Parkeringsbremsen skal trækkes, og nøglen til betjeningspanelet tages ud.

 **Maskinen er ikke beregnet til at blive brugt af personer (inklusive børn), hvis fysiske, sensoriske eller åndelige evner er indskrænket eller af personer med manglende erfaring og/eller kendskab.**

- Børn skal være under opsyn for at sørge for, at de ikke leger med maskinen.

 Maskinen må ikke anvendes til andre formål end dem, der udtrykkeligt er taget højde for. Vurder den bygning, maskinen skal arbejde i, og overhold alle gældende sikkerhedsforanstaltninger og -betingelser nøje.

 Maskinen må ikke anvendes på steder, der ikke er tilstrækkeligt oplyst, i eksplosive miljøer, ved tilstedeværelse af snavs, der er sundhedsskadeligt (pulvere, gasser osv.), på offentlig vej og i udendørsmiljøer i almindelighed.

 Temperaturområdet, der er taget højde for til brug af maskinen, ligger mellem +4°C og +35°C. Opbevar maskinen på et tørt, ikke-korroderende sted, hvor temperaturen ligger mellem +10°C og +50°C. Fugtighedsområdet, der er taget højde for til maskinen under alle forhold, ligger på mellem 30% og 95%.

 **Brug eller opsug aldrig væsker, gasser, pulver, syrer eller opløsningsmidler (f.eks. fortyndingsmidler til maling, acetone osv.), også selv om de er opløste, ikke-brandbare eller eksplosive (f.eks. benzin, brændselolie osv.). Genstande i flammer eller glødende genstande må aldrig støvsuges op.**

 Maskinen må ikke anvendes på hældninger eller ramper på over 2 %. Ved små stigninger

må maskinen ikke køre på tværs og skal altid håndteres forsigtigt. Man må heller ikke bakke. (Maks. transport område stigning 10%) For transport på ramper eller større hældninger skal der anvendes den største forsigtighed for at undgå ukontrollerbar tipning og/eller ikke-kontrollerede accelerationer. Brug altid kun den lavest mulige hastighed! Køb kun på ramper og/eller over dørtrin med løftet børstehoved og gummisvaber.

 Maskinen må aldrig parkeres på en hældning.

 Maskinen må aldrig efterlades med motoren i gang. Forlad kun maskinen, efter at motoren er blevet slukket, den er blevet sikret mod utilsigtede bevægelser, og den er frakoblet strømforsyningen.

 Pas altid på andre omkring maskinen i det område, der opereres i, især børn.

 Maskinen må ikke anvendes til transport af personer/ting eller bruges til at slæbe ting. Maskinen må ikke slæbes.

 Maskinen må ikke bruges som støtteunderlag for noget, uanset vægt eller årsag.

Ventilationsåbningerne og åbninger til varmeudledning må aldrig tilstoppes.

 Sikkerhedsindretninger må ikke fjernes, tilpasses eller udelades.

 Bær altid personlige værnemidler til brug for operatørens sikkerhed: Sikkerhedsforklæde eller -dragt, vandtætte, skridsikre sko, gummihandsker, beskyttelsesbriller og -hætte, masker til beskyttelse af luftvejene. Inden arbejdet påbegyndes, skal man fjerne alle smykker og halskæder, armbåndsurre, slips og andre potentielt farlige ting, som kan forårsage alvorlige ulykker, hvis de hænger fast.

 Sæt aldrig hænderne på eller imellem bevægelige dele.

 Brug aldrig andre vaskemidler end dem, der er taget højde for, og overhold alle forskrifter, der er angivet på de relevante sikkerhedskort. Vi anbefaler, at vaskemidler opbevares på et sted, der ikke er tilgængelig for børn. Hvis vaskemidlet kommer i øjnene, skyl da straks grundigt med masser af vand, og hvis midlet sluges, kontakt da straks en læge.

Kontrollér, at strømstik til forsyning af batteriopladeren er tilsluttet et velegnet netværk med jordforbindelse, og at de er beskyttet med magnetotermiske afbrydere og differentialeafbrydere.

 Hvis maskinen forsynes med gelbatterier, skal man hovedsagelig sørge for den korrekte regulering af afladningsindikatoren, som er anbragt på instrumentbrættet. Kontakt din forhandler.

 Det er meget vigtigt at overholde alle anvisninger fra producenten af batterierne og overholde alle lovmæssige bestemmelser. Batterierne skal altid være rengjorte og tørre for at undgå spredning af strøm på overflader. Beskyt batterierne mod urenheder, f.eks. metalpulver.

 Man må ikke anbringe redskaber på batterierne på grund af fare for kortslutning og eksplosionsfare.

 Ved brug af syre til batterierne skal man nøje

overholde de relevante sikkerhedsanvisninger. Hvis de magnetiske felter er særdeles kraftige, skal man evt. tage forbehold for, at styreelektronikken kan blive påvirket.

Maskinen må aldrig vaskes med vandstråler.

☞ Opsamlede væsker, der indeholder vaskemidler, desinfektionsmidler, vand, organisk og uorganisk materiale, som opsamles under de forskellige arbejdsfaser, skal bortskaffes i henhold til gældende lovgivning på området.

△ Hvis maskinen udløser en fejl og/eller ikke fungerer korrekt, skal den omgående slukkes (træk ledningen ud af strømforsyningen eller batterierne), og rør den ikke.

Kontakt et af fabrikantens tekniske servicecentre.

☒ Al vedligeholdelse eller udskiftning af reservedele skal udføres i et område, der er tilpas oplyst og må kun udføres, efter at maskinen er blevet koblet fra strømforsyningen, og batteriet er blevet afbrudt.

☞ Ethvert indgreb på det elektriske system og al vedligeholdelse og reparation (især sådanne, der ikke er beskrevet i denne manual) må kun udføres hos autoriserede servicecentre eller af uddannet teknisk personale, som er ekspert på området, og ved overholdelse af de relevante sikkerhedsforskrifter.

☞ Man må kun bruge originalt tilbehør og originale reservedele, som udelukkende leveres af fabrikanten, da disse giver en sikkerhed for, at apparatet kan fungere sikkert og problemfrit. Brug aldrig dele, som er afmonteret fra andre maskiner eller fra andre kit, som reservedele.

☞ Inden enhver anvendelse skal man kontrollere maskinen, især skal man kontrollere, at kablet til genopladning af batteriet og stikket er i god stand og er sikre at bruge. Hvis de ikke er i god stand, må maskinen ikke tages i brug, før den reparerer af en autoriseret specialist på området.

☞ Sluk straks indsugningsmotoren, hvis der løber skum eller væske ud.

☞ Maskinen må ikke anvendes på gulve med tekstilbeklædning, såsom tæpper, filtæpper osv. Brug af bonevoks, skummende vaskemidler eller overfladeaktive stoffer langs rør eller slanger, kan medføre alvorlige maskinproblemer eller tilstopning af disse rør eller slanger.

3.2 STØJGENER OG VIBRATIONER

Data vedrørende støjgener og vibrationer findes på side 134.

4. INFORMATION OM FLYTNING

4.1 LØFTNING OG TRANSPORT AF EMBALLAGEN

△ Under løftning og transport skal man sørge for, at den emballerede maskine er forsvaligt forankret med henblik på at undgå utilsigtet tipning eller fald af maskinen.

Læsning på og aflæsning fra befordringsmidler skal udføres under passende belysning.

Den emballerede maskine skal flyttes ved hjælp af

velegnede midler, idet man skal passe på ikke at ødelægge/støde emballagen nogen steder. Den må heller ikke anbringes på hovedet, og man skal være forsigtigt, når den sættes ned.

☞ Alle disse angivelser gælder også for batterier og batteriopladeren.

4.2 KONTROL VED LEVERING

☞ Ved levering af varen (maskine, batteri eller batterioplader) fra fragtmænd skal man omhyggeligt kontrollere, at emballagen og dens indhold er uskadt. Hvis sidstnævnte har fået en skade, skal fragtmændene notere det, og man skal gøre forbehold skriftligt (vælg ordet "forbehold" på dokumentet) og indsende en anmodning om skadeserstatning, inden varen accepteres.

4.3 UDPAKNING

△ Tag beskyttelsestøj på, og brug velegnede redskaber for at begrænse risikoen for ulykker.

Gør følgende i denne rækkefølge, hvis maskinen er pakket med beskyttelseshylster af pap:

- Skær op og fjern plasticholderne med saks og bidetang.

- Fjern stykkerne af beskyttelseshylsteret af pap.

- Fjern kuverterne, og tjek indholdet (bruger- og vedligeholdelsesmanual, konektor til batterioplader)

- Fjern metalbeslagene eller plasticholderne, som holder maskinen fast på pallen.

- Tag børsterne og svaberen ud af emballagen.

- Kør maskinen ned fra pallen (ved at skubbe den bagud) ved hjælp af en skrâplade, som sidder godt fast på gulvet og pallen.

Hvis maskinen er pakket med trækasse:

- Fjern alle vægge fra pallen. Start med den yderste.

- Fjern beskyttelsesfolien fra maskinen.

- Fjern metalbeslagene eller plasticholderne, som holder maskinen fast på pallen.

- Tag børsterne og svaberen ud af emballagen.

- Kør maskinen ned fra pallen (ved at skubbe den bagud) ved hjælp af en skrâplade, som sidder godt fast på gulvet og pallen.

Fortsæt med samme foranstaltninger og angivelser for at fjerne batteriopladeren fra maskinen (ekstraudstyr) ved at trække den op fra emballagen vha. håndtagene samt batteriet (ekstraudstyr).

Fjern alle emballager fra maskinen, så man kan begynde på at monteret tilbehøret og batterierne i henhold til det relevante afsnit.

Det foreslås at opbevare alle emballagens dele, som kan blive nyttige for at beskytte maskinen og tilbehøret ved en senere transport til et andet sted eller til et autoriseret servicecenter. Ellers skal emballagerne bortskaffes i henhold til det, der er nævnt i den gældende lovgivning på området.

4.4 LØFT OG TRANSPORT: MASKINE, BATTERI OG BATTERIPLADER

△ Løft aldrig maskinen vha. en gaffeltruck. Der er ingen områder på chassiset som gør den egnet til, at man kan udføre et direkte løft.

Inden klargøring af emballagen og transporten skal man gøre følgende:

- Tøm returbeholderen og beholderen med vaskemiddel.

- Afmonter svaberen og børsterne eller slæberne

- Frakobl og fjern batterierne.

Anbring maskinen korrekt på originalpallen (eller en lignende, som kan holde til maskinens vægt, og som har samme mål) vha. en skråplade.

Fastgør forsvarligt maskinen på pallen samt gummisvaberen med metalbeslag eller andet, som passer til tingenes vægt.

Løft pallen med maskinen for at laste den på transportvognen.

Fastgør maskinen og pallen forsvarligt med tove til transportmidlet.

Hvis man har private transportmidler til rådighed, kan man alternativt skubbe maskinen direkte herpå uden palle vha. skrå ramper, idet man sikrer, at alle komponenter og maskinen er beskyttet mod voldsomme stød, vibrationer eller utilsigtede bevægelser under transporten.

Batterikasserne har huller i, så der kan sættes udstyr i, som passer til transporten heraf.

• For løft eller isætning af batteriet (i maskinrummet) skal man udelukkende benytte sig af personale og passende midler (kabler, ringskruer osv.) til brug for operationen og understøtte vægten af de pågældende laster. Der skal bruges samme foranstaltninger og foreslåede angivelser for maskinen til transporten samt angivelserne i fabrikantens relevante manual.

Batteriopladeren kan transporteres på de underlag, der er til rådighed, både lodret og vandret. Brug de samme foranstaltninger og angivelser, der er taget højde for til maskinen samt angivelserne i fabrikantens relevante manual.

5. TEKNISKE DATA

5 INSTALLATIONSOPLYSNINGER

5.1 BATTERIER

Uanset typen af batteri, angiver et batteris ydelser også en kapacitet, som altid henviser til afladningstiden. En anden vigtig værdi er antallet af mulige afladninger. Kapaciteten udtrykkes i ampere pr. time (Ah), mens afladningstiden generelt angives i 20 timer (C20 eller 20h eller ikke er udtrykkeligt angivet) eller 5 timer (C5 eller 5h). Afladnings-/opladningscykluserne angiver antallet af gange, batteriet kan oplade under de bedste betingelser, og i praksis angiver de batteriets levetid i forhold til alle forudsatte foranstaltninger.

Dvs. at kapaciteten for samme batteri varierer i henhold til, hvor hurtigt man bruger energien (strømmen). Værdierne for kapaciteten, som udtrykkes i C5 eller C20, varierer dermed en del. Det er vigtigt at tage højde for disse faktorer med henblik på det korrekte valg af de produkter, der er til rådighed på markedet, og som vi udbyder.

På denne maskine kan der monteres to forskellige typer af batterier, som er forskellige i opbygning og karakteristika.

- Batteri med afskærmede rørførmede moduler med Pb-syre: Kræver regelmæssig kontrol af elektrolytniveauet i alle elementer!

△ Hvis et element ikke er dækket af syreopløsningen, ilter det i løbet af 24 timer, og ydeevnen for det pågældende element beskadiges permanent.

☹ Der henvises til batterimanualen for at undgå enhver fysisk og økonomisk risiko.

- Batteri med gelmoduler: Denne batteritype kræver ikke vedligeholdelse eller særlige miljøer til genopladning (fordi den ikke udstøder skadelige gasser), og derfor anbefales den gerne.

△ Det er absolut ikke sikkert, at batterier og batterioplader med samme tekniske egenskaber som dem vi tilbyder, giver de samme resultater; kun en perfekt kompatibilitet mellem disse elementer (batterier med Pb-syre, gelbatterier og batterioplader) værner om ydeevne, levetid, sikkerhed og den investerede økonomiske værdi.

5.1.2 KLARGØRING AF BATTERI

△ De tekniske egenskaber for de batterier, der anvendes, skal modsvare dem, der er angivet i afsnittet med tekniske data. Brugen af forskellige batterier kan forårsage alvorlig skade på maskinen eller kræve hyppigere genopladninger.

☹ Under installation eller enhver vedligeholdelse af batterierne skal operatøren være udstyret med beskyttelsesudstyr for at undgå ulykker. Hold god afstand til åben ild. Batteripolerne må ikke kortsluttes. Undgå gløder. Rygning forbudt.

Normalt er batterierne forsynet med ladninger med syreopløsning (til Pb-syrebatterier) og er klar til brug. Følg altid angivelserne i den vedlagte batterimanual, og overhold retningslinjerne for sikkerhed og brug heri.

5.1.3 INSTALLATION AF BATTERIER

For at sætte batterier i rummet (Foto I - 2) skal du holde børstepladen sænket.

For at åbne batterierummet skal du trække åbningsgrebet (Foto G - 1) og løfte beholderen med vaskemiddel op (Foto N - 3).

Åbn lukkeklipsen (Foto I - 1), som er anbragt på hullet til løftning af børstepladen.

Sæt batterierne i deres holder (Foto I - 2), og kontrollér, at de er i perfekt stand.

5.1.4 TILSLUTNING AF BATTERIER

(!) Disse handlinger skal udføres af uddannet personale.

Udfør installationen og opladning af batterierne på et ventileret, tørt sted langt fra varmekilder og korroderende stoffer. Sørg for, at spændingen mellem batterier og batterioplader passer sammen. Beskyt netværket med en afbryder med tidsforsinkelse eller en sikring med en større ladning end batteriopladerens maks. absorption. Overhold batteristikkets polaritet.

- Frakobl Anderson-stikket til batteriets kabelføring fra Anderson-stikket til maskinens kabelføring (Foto D - 7) (Foto F - 8). Tag altid fat i selve stikkene. Træk aldrig i ledninger eller kabler.

I foto H vises et forbindelseskema til batterierne for modeller B - BT.

Fastgør batteriets kabelføring til batteriet ved at forbinde klemmerne nøjagtigt og kun på de forskellige poler med samme symbol (rødt kabel "+", sort kabel "-"). En eventuel kortslutning af batteriet kan forårsage eksplosion!

Kontrollér, at alle kommandoer på panelet er i position "0" eller under alle omstændigheder i hvilestilling, og forbind batteriets konnektor til maskinens konnektor.

(!) Luk batterirummet, og pas på, at du ikke klemmer nogen af kablerne.

I Foto H vises, hvordan den korrekte forbindelse af batterier skal udføres for modeller B - BT.

5.1.5 KONFIGURATION AF INDIKATOR FOR AFLADNING AF BATTERIER

Ved købet af vaske- og tørremaskinen er det elektroniske kort konfigureret til drift med GEL-batterier. Hvis man vil udstyre vaske- og tørremaskinen med Pb-syre batterier, skal man gøre som følger:

Model " B" (DC 24V)

△ FOR AT TAGE ADGANG TIL TILSTANDEN FOR KONFIGURATION AF BATTERITÆRSKLER:

1) Tryk samtidig på tasterne "TÆNDING AF BØRSTE" (Foto C - 1) og "TÆNDING AF STØVSUGER" (Foto C - 2) inden for 2 sekunder fra kortets aktivering på tændingsnøglen (Foto D - 1): De 3 LED for batteriet tændes (Foto C - 3A, 3B, 3C).

2) Tryk på tasten "TÆNDING AF STØVSUGER" (Foto C - 2) inden for 5 sekunder fra forrige handling. Når der er trykket på tasten, går man i konfigurationstilstand: De gule og grønne LED'er for batteriet tændes (Foto C - 3A, 3B).

△ KONFIGURATIONSINDSTILLINGERNE ER SYNLIGE PÅ LED'EN FOR BØRSTERNE (Foto C - 2A):

- 1) Slukket: Pb-syre.
- 2) Tændt: Gel.

△ FOR AT ÆNDRE KONFIGURATIONSINDSTILLINGER:

Tryk på tasten "TÆNDING AF BØRSTE" (Foto C - 1).

△ FOR AT GEMME INDSTILLINGERNE OG GÅ UD AF KONFIGURATIONSTILSTANDEN:

Tryk på tasten "TÆNDING AF STØVSUGER" (Foto C - 2).

Efter at en indstilling er udført, kan man vælge forskellige afladningsniveauer for batteriet med forskellige indgreb på maskinens funktioner, som angivet i følgende tabel:

Sådan virker indikatoren for afladning af batterier - MODEL "B" (DC 24V)				
Spænding Volt Batteritype		LED-indikator for status af batterioplader	LED-indikator for drift af børste	
Pb-syre	GEL	Signalering	Signalering	Handling
24,0	24,0	Grøn tændt	Tændt	Det hele virker
21,5	22,5	Gul tændt	Tændt	Det hele virker
20,5	21,5	Rød tændt	Blinker	Børstemotoren fungerer ikke
20,0	21,0	Rød blinker	Blinker	Ingen af motorene virker mere

Model " BT" (DC 24 V med træk)

△ FOR AT TAGE ADGANG TIL TILSTANDEN FOR KONFIGURATION AF BATTERITÆRSKLER:

1) Tryk samtidig på tasterne "NEDSAT HASTIGHED" (Foto E - 3) og "TÆNDING AF STØVSUGER" (Foto E - 6) inden for 2 sekunder fra tænding af maskinen vha. tændingsnøglen (Foto F - 1). Den anden LED, som angiver hastighed, tændes (Foto E - 3B).

2) Tryk på tasten "ØGNING AF HASTIGHED" (Foto E - 4) inden for 5 sekunder fra den forrige handling. Når der er trykket på tasten, går man i den ønskede konfigurationstilstand.

△ KONFIGURATIONSINDSTILLINGERNE VISES PÅ LED'ERNE FOR HASTIGHEDSANGIVELSE:

- 1) De to første LED'er (Foto E - 3A, 3B) angiver indstillingstypen af indgrebstærskerne og skal begge være tændt.
- 2) Den tredje og fjerde LED (Foto E - 3C, 3D) angiver batteritypen. For Pb-syre batterier skal kun den tredje LED være tændt (Foto E - 3C), mens for GEL-type batterier skal begge være tændt (Foto E - 3C, 3D);

△ FOR AT ÆNDRE KONFIGURATIONINDSTILLINGER:
 1) Tasterne "ØGNING AF HASTIGHED" (Foto E - 4) og "NEDSAT HASTIGHED" (Foto E - 3) skal bruges til at indstille indgrebstærsklen for indikatoren, så de første to LED'er, som angiver hastighed, tændes
 2) Tasten "TÆNDING AF BØRSTE" (Foto E - 5) skal bruges til at vælge batterier af typen Pb-syre, mens tasten "TÆNDING AF STØVSUGER" (Foto E - 6) skal bruges til at vælge batterier af GEL-typen.

△ FOR AT GEMME INDSTILLINGERNE OG FORLADE KONFIGURATIONSTILSTANDEN:

Tryk samtidig på tasterne "NEDSAT HASTIGHED" (Foto E - 3) og "TÆNDING AF STØVSUGER" (Foto E - 6) .

Efter at en indstilling er udført, kan man vælge forskellige afladningsniveauer for batteriet med forskellige indgreb på maskinens funktioner, som angivet i følgende tabel:

Sådan virker indikatoren for afladning af batterier - MODEL "BT" (DC 24V MED TRÆK)				
Spænding Volt Batteritype		LED-indikator for status af batterioplader	LED-indikator for drift af børste	
Pb-syre	GEL	Signalering	Signalering	Handling
24,0	24,0	Grøn tændt	Tændt	Det hele virker
21,5	22,5	Gul tændt	Tændt	Det hele virker
20,5	21,5	Rød tændt	Blinker	Børstemotoren virker ikke
20,0	21,0	Rød blinker	Blinker	Ingen af motorerne virker mere

Hvis konfigurationscyklussen ikke fuldføres, forbliver indstillingerne uændrede.

△ Det anbefales at anmode om hjælp eller at ringe efter en tekniker, hvis der opstår problemer med de indstillinger, man har foretaget. Det elektriske kredsløb må ikke åbnes eller manipuleres.

5.2 KONFIGURATION AF BATTERIPLADER

Ved køb af vaske- og tørremaskinen er den indbyggede batterioplader konfigureret til drift med GEL-batterier. Der henvises til fabrikantens manual for ændring af indstillingerne til batteriopladeren.

6. NYTTIGE OPLYSNINGER

6.1 KLARGØRING AF MASKINE

△ Inden arbejdet påbegyndes, skal du iføre dig skridsikre sko, handsker og ethvert andet personligt værnemiddel, som angives af det anvendte vaskemiddels leverandør, eller som påkræves i forhold til arbejdsmiljøet.

☞ Udfør følgende handlinger, inden arbejdet

påbegyndes. Der henvises til de relevante afsnit for en detaljeret beskrivelse af disse faser:

Kontrollér niveauet af batteriopladingen, og genoplad evt.

Monér børsterne eller slæbeskiverne (med slibeskiverne), som er velegnede til overfladen og det arbejde, der skal udføres.

Monér svaberen, kontrollér, at den sidder godt fast, forbind sugeslangen med tørringsbladene, som ikke må være for slidte.

Kontrollér, at beholderen til beskidt vand er tom, og i modsat fald tøm den helt.

Kontrollér og luk udløseren til vaskemidlet.

Fyld beholderen til vaskemiddel gennem hullet foran med rent vand og vaskemiddel uden skumdannende middel i en passende koncentration. Lad der være en højdeforskel på 2 cm mellem dækslets åbning og væskniveauet.

☞ For at undgå fare anbefales det at blive fortrolig med maskinens bevægelser ved at prøve den af på en stor overflade, hvor der ikke er forhindringer.

For at få de bedste resultater, hvad angår rengøring og apparatets levetid, foreslår vi nogle enkle, men vigtige procedurer:

- Identifier det område, der skal arbejdes på, og fjern eventuelle forhindringer. Hvis overfladen er meget stor, arbejdes der i tilstødende, parallelle firkanter.

- Vælg et retlinet arbejdsbane, og begynd at arbejde fra den mest fjerntliggende zone for at undgå at arbejde hen over områder, som allerede er blevet rengjorte.

6.2 MASKINENS OPBYGNING OG FUNKTIONER

Foto A E (AC 230V)

- 1 Hovedafbryder
- 2 Afbryder til børstemotor
- 3 Afbryder til indsuigningsmotor

Foto B E (AC 230V)

- 1 Strømledning
- 2 Håndtag til dosering af vaskemiddel
- 3 Håndtag til løftning af børsteplade
- 4 Håndtag til løftning af svaber
- 5 Styrehåndtag
- 6 Udtømningsrør til beholder med beskidt vand

Foto C B (DC 24V)

- 1 Afbryder til børstemotor
- 1A Lysindikator "LED" drift af børstemotor
- 2 Afbryder til indsuigningsmotor
- 2A Lysindikator "LED" drift af indsuigningsmotor
- 3 Lysindikator for status af batterioplader
- 3A Lysindikator "LED" grøn batterioplading
- 3B Lysindikator "LED" gul

3C batteri opladet ca. 50%
Lysindikator "LED" rød
batteri afladet

Foto D B (DC 24V)

1 Hovedafbryder med nøgle
2 Styrehåndtag
3 Håndtag til løftning af børsteplade
4 Styrehåndtag til løftning af svaber
5 Termosikring til børstemotor
6 Udtømningsrør til beholder med beskidt vand
7 Batteristik
8 Håndtag til dosering af vaskemiddel

Foto E BT (DC 24V med træk)

1 Lysindikator for status af batterioplader
1A Lysindikator "LED" grøn
batterioplading
1B Lysindikator "LED" gul
batteri opladet ca. 50%
1C Lysindikator "LED" rød
batteri afladet
2 Køreindikator frem/tilbage
3 Tast til valg af reduktion af
fremføringshastighed
3A Fremføringshastighed 1
3B Fremføringshastighed 2
3C Fremføringshastighed 3
3D Fremføringshastighed 4
4 Tast til valg af øget
fremføringshastighed
5 Afbryder til børstemotor
5A Lysindikator "LED"
til drift af børstemotor
6 Afbryder til indsugningsmotor
6A Lysindikator "LED"
til drift af indsugningsmotor

Foto F BT (DC 24V med træk)

1 Hovedafbryder med nøgle
2 Styrehåndtag med geartræk
frem/tilbage
3 Håndtag til løftning af børsteplade
4 Styrehåndtag til løftning af svaber
5 Termosikring til børstemotor
6 Termosikring til trækraftmotor
7 Udtømningsrør til beholder med beskidt vand
8 Batteristik
9 Håndtag til dosering af vaskemiddel

Foto G

1 Håndtag til åbning af batterirum
2 Åbning til påfyldning af beholder til
vaskemiddel med svampeprop

Foto H

Forbindelseskema til batterierne

Foto I

1 Kabelklemmer
til løftning af børsteplade
2 Batterirum til
12 V batterier
3 Batteriforbindelse

Foto L

1 Indbygget batterioplader
2 Strømledning til genoplading af batterier

Foto M

1 Bufferhjul
2 Kuglegreb til regulering af svaberens tryk
3 Støvsugerslange
4 Kuglegreb til afmontering af bladene på
svaberen
5 Hjul til svaber
6 Kuglegeb til frakobling af svaber
7 Kuglegreb til regulering af svaberens
hældning

Foto N

1 Dæksel til motorrumfilter for
indsugningsmotor
2 Åbning til påfyldning af beholder til
vaskemiddel
3 Beholder til beskidt vand
4 Beholder til vaskemiddel

Foto O

1 Flyder
2 Indsugningsfilter
3 Inspektionsvindue til beholder med
beskidt vand

Foto P

1 Filter til vaskemiddel

6.3 GENOPLADNING AF BATTERIER

Forbind forlængerledningen til strømledningen til batteriopladeren (Foto L - 2) og forbind den med et elnetsstik.

Ved tænding af batteriopladeren udføres en spændingstest for batteriet for at se, om genopladningen skal startes eller ej. Hvis batteriet ikke er tilsluttet batteriopladeren, lyser lampen rødt. Hvis testen har et positivt udfald, går der 1 sekund, og opladning af batterierne starter. Den røde lampe lyser.

Under opladningen kan man følge, hvordan det går med opladningen på de tre indikatorlamper med LED: rød, gul og grøn.

Den grønne LED angiver, at opladningen er fuldført. Batteriopladeren frakobles el-nettet.

△ Læs bruger- og sikkerhedsmanual til fabrikantens batterioplader.

Hvis maskinen er udstyret med Pb-syrebatteri, skal

genopladningen ske på et godt ventileret sted. Løft det øverste dæksel, og åbn batteritapperne.

 Følg anvisningerne for batterier i fabrikantens Brug- og sikkerhedsmanualen (se også afsnittet "VEDLIGEHOLDELSE AF BATTERIER").

Hvis maskinen er udstyret med gelbatteri (vedligeholdelsesfrit), skal du følge anvisningerne nedenfor.

Hvis maskinen anvendes regelmæssigt:

Lad altid batterierne være tilsluttet batteriopladeren, når maskinen ikke er i brug.

Hvis maskinen ikke benyttes i længere perioder: Oplad batteriet natten over efter den sidste brug. Frakobl derefter batteriet fra batteriopladeren.

Genoplad batteriet om natten, inden maskinen skal bruges igen.

Undgå genopladninger i de mellemliggende perioder eller ufuldstændige genopladninger i arbejdsfaserne.

Hvis maskinen er udstyret med Pb-syrebatteri, skal væskeintensiteten kontrolleres regelmæssigt vha. en aerometer. Hvis et eller flere af elementerne er afladet, og de andre elementer er helt ladet, er batteriet beskadiget og skal udskiftes eller reparerer (Se batterimanualen).

Luk tapperne på elementerne, og sæt det øverste dæksel ned igen.

6.4 MONTERING AF SVABER

Skrue de to kuglegreb løst i (Foto M - 6) på svaberen. Sæt svaberen i dens holdere på underlaget til svaberen, og fastgør vha. de to kuglegreb (Foto M - 6). Sæt sugeslangen (Foto M - 3) fra maskinen godt fast i rørforbindelsen på selve svaberen.

6.5 AFMONTERING AF SVABER

Tag sugeslangen af svaberen.

Skrue de to kuglegreb (Foto M - 6) lidt ud, og træk svaberen indad for at frigøre den fra dens holder.

6.6 UDSKIFTNING AF SVABERENS GUMMIPLADE

Afmonter svaberen fra dens holder (se afsnit 6.5).

Skrue kuglegrebene helt af (Foto M - 4, M - 6), og tryk let på skrukehovederne, som kuglegrebene var monteret på, for at trække svaberen ud af dens indvendige plasticholder.

Træk gummibladede af plasticunderlaget fra den ene ende.

Isæt den nye gummiblade på plasticunderlaget, og skru plasticstifterne i de tilhørende huller på bladet. Isæt plasticunderlaget i svaberen igen, og sæt det godt fast ved at dreje på fæstegrebene (Foto M - 4, M - 6).

Monter svaberen i dens holder igen (se 6.4).

6.7 REGULERING AF SVABER

Drejeregabet er anbragt på svaberens underlag (Foto M - 7) og regulerer svaberens hældning i forhold til gulvfladen. De to røde håndtag i siden (Foto M - 2),

som er forbundet med svaberens baghjul, anvendes til at regulere trykket af svaberen på gulvet.

Den perfekte regulering sørger for, at det bageste gummiblade trækker, når det bevæges, og bøjer, så det danner en vinkel på ca. 45° med gulvet.

Under arbejdet med maskinen (fremkørsel) kan man dreje på grebene (Foto M - 2, M - 7) for at regulere svaberens hældning og tryk, således at tørringen bliver ensartet i hele svaberens længde. Våde spor angiver, at tørringen ikke er tilstrækkelig. Drej på reguleringsgrebene for at optimere effektiviteten.

6.8 MONTERING OG AFMONTERING AF STÆNKLAPPEN

Stænkappen er fastgjort til børstepladen vha. en fordybning i plastichuset. For at fjerne stænkappen skal du blot trække den nedad og ud fra plastichuset. For at genmontere stænkappen skal du sætte den ned i den nederste kant på plastichuset i den ene ende og skubbe den opad, indtil den sidder fast i den anden ende.

6.9 MONTERING OG AFMONTERING AF BØRSTEN

 Brug aldrig maskinen uden børster eller slæbeskiver og slibeskiver korrekt monteret på maskinen.

For montering:

Sørg for, at børstepladen er løftet, ellers skal den løftes ved at følge anvisningen i det relevante afsnit. Sørg for, at tændingsnøglen på kontrolpanelet er i lukket position.

Placer børsten under vaskepladen. Kontrollér, at flangen til fastgørelse af børsten ligger under maskinen metalkobling.

Sænk vaskepladen, og start børsterotationen vha. den relevante afbryder. På denne måde kobles børsten automatisk til.

Følg samme procedure for montering af slæbeskiven.  Længden af børstens tråde må ikke komme under 1 cm.

 Tykkelsen af slibeskiverne må ikke komme under 1 cm.

Hvis man vasker med en børste, som er for slidt, eller med en slibeskive, som er for tynd, kan det forårsage beskadigelser på maskinen og gulvet.

Kontrollér slitagen af disse komponenter regelmæssigt, inden arbejdet påbegyndes.

For montering eller udskiftning:

Sørg for, at børstepladen er løftet, ellers skal den løftes ved at følge anvisningen i det relevante afsnit. Sørg for, at tændingsnøglen på kontrolpanelet er i lukket position.

Brug hænderne til at tage fat i børsten under pladen, drej dem i rotationsretningen, og sænk dem for at frigøre dem fra metalkoblingen.

Følg samme procedure for afmontering af slæbeskiven.

6.10 PÅFYLDNING OG UDTØMNING AF BEHOLDER TIL VASKEMIDDEL

⚠ Vandets eller vaskemidlets temperatur må aldrig være over 50°C

☞ Ved enhver påfyldning af beholderen til vaskemiddel (Foto N - 4) skal du huske altid at tømme beholderen med beskidt vand (Foto N - 3). For påfyldning:

- Hæld den nødvendige mængde af kemikalie i beholderen, og husk at tage højde for den procentvise mængde (%), som leverandøren anbefaler i forhold til en fyldt beholder, som angivet på produktarket.

⚠ Brug udelukkende produkter, der er egnet til gulve og til det snavs, der skal fjernes.

- Hæld vandet igennem påfyldningsåbningen foran på maskinen (Foto G - 2, Foto N - 2).

Lad der være en højdeforskel på 2 cm mellem dækslets åbning og væskenniveauet. Man må aldrig hælde mere i end dette!

☞ **Maskinen er udviklet til anvendelse med ikke-skummende og bionedbrydelige vaskemidler, som er bestemt til gulvvask. Brugen af andre kemiske produkter (f.eks. natriumhypochlorit, oxidationsmidler, opløsningsmidler eller carbonhydrider) kan beskadige eller ødelægge maskinen.**

- Følg de sikkerhedsstandarder, der er angivet i det relevante afsnit og på beholderen med vaskemiddel.

- Kontakt maskinens fabrikant for at få en fuld liste over velegnede vaskemidler, der kan fås.

☞ **Brug altid vaskemidler uden skumdannende midler**

- Hold øje med gummilisten omkring åbningen til påfyldning af vand, og skub den helt ned i beholderen, da den ellers kan flytte sig og gøre skrøbelige dele af maskinen våde.

- Luk beholderen med dens dæksel.

For tømning:

- Skru aftapningsproppen af til beholderen med vaskemiddel, som er placeret i den nederste del af beholderen, og vent, indtil den er helt tømt.

- Luk aftapningsproppen igen.

6.11 TØMNING AF BEHOLDER MED BESKIDT VAND

Tømning af affaldsvandet skal udføres i henhold til nationale regler. Brugeren har det fulde ansvar for at sikre, at dette sker i henhold til disse regler.

Når der ikke er mere vaskemiddel, skal du altid tømme beholderen med beskidt vand (Foto N - 3) før en ny påfyldning af vaskemiddel.

I almindelighed kan man tømme beholderen med beskidt vand når som helst, også mellem arbejds cykluser.

Beholderen til opsamling af beskidt vand er større end den til vaskemiddel, og derfor behøver man aldrig kontrollere en potentielt farlig situation for

indsugningsmotoren, da der er også indsat en flyder (Foto O - 1) som sikkerhed, der sørger for, at sugeslangen lukkes, hvis niveauet for det beskidte vand bliver for højt.

☞ Hvis man af en hvilken som helst årsag bemærker, at der kommer vand eller skum ud neden under beholderne, skal indsugningsmotoren straks slukkes, og beholderen til beskidt vand skal straks tømmes.

For tømning af beholder:

Kør maskinen hen til et passende sted for udtømning af beskidt vand, helst i nærheden af et WC eller et kloakafløb (overhold nationale regler for bortskaffelse af kloakspildevand).

Sluk maskinen, og fjern nøglen fra panelet.

Tag bøjlen til udløbsrøret af (Foto B - 6, D - 6, F - 7), hold røret opad, og fjern lukketappen.

Sænk udløbsrøret mod det valgte punkt.

Udtømningen kan hurtigt afbrydes ved blot at rette udløbsrøret opad.

Kontrollér den mængde af snavs, der sidder tilbage i beholderen, og vask den evt. indvendigt gennem inspektionshullet (Foto O - 3).

Efter tømning af beholderen sættes proppen på udløbsrøret, som sættes fast på stativet bag på maskinen

☞ Proppen til udløbsrøret skal være helt lukket, så der ikke kommer luft ind eller ud, ellers kommer der et undertryk, som giver en forkert tørring

6.12 SÆRLIGE STANDARDER FOR BRUG AF MODEL "E" (AC 230V)

Model "E" (AC 230V) har spændingsdele eller strømførende dele, og den kan kun igangsættes, hvis spændingen, som er angivet på det relevante skilt svarer til spændingen på stedet, og hvis strømtikket har jordforbindelse.

Strømkablet må ikke beskadiges, klemmes eller trækkes.

Kør ikke hen over strømkablet med maskinen. Kablet kan vikles sig omkring de bevægelige dele og forårsage en kortslutning.

☞ **PAS PÅ! - Model "E" (AC 230V) har spændingsdele eller strømførende dele. Kontakt med disse dele kan forårsage alvorlig skade og endog dødsfald.**

- Inden en hvilken som helst handling på maskinen, skal maskinen kobles fra det el-nettet.

- Defekte el-kabler eller el-kabler, som udviser tegn på slid, må aldrig berøres.

- Inden du tænder for el-nettet, skal du frakoble maskinen og tage ledningen ud af stikket.

- Hvis der er defekte el-kabler eller el-kabler med beskadigelser eller revner, skal de straks udskiftes med originale reservedele.

- Netværksforbindelserne skal mindst være beskyttet mod vandsprøjt.

- For at tilslutte maskinen til el-nettet må der kun benyttes forlængerledninger i overensstemmelse med gældende sikkerhedsregler.

- Netværksstikket, som maskinen skal tilsluttes, skal være en stikkontakt med afbryder.
- Det er strengt forbudt at bruge maskinen i nærheden af svømmebassiner eller vandbassiner.

NØDSITUATIONER

Hvis der opstår en nødsituation:

- **Frakobl straks maskinen fra el-nettet.**
- **Iværksæt straks foranstaltninger for førstehjælp.**

Hvis der sker et uheld, må maskinen ikke igangsættes igen, før den er blevet undersøgt af en af fabrikantens autoriserede teknikere.

6.13 STYRING AF MASKINEN

Model "E" (AC 230V)

Tilslut strømkablet til el-nettet (Foto B - 1) vha. forlængerledning.

Drej hovedafbryderen (Foto A - 1) til positionen ON.

Drej afbryderen for at tænde børsten (Foto A - 2)

△ Børsten begynder først at dreje, når styrehåndtaget aktiveres (Foto B - 5).

Drej afbryderen for at tænde for insugning (Foto A - 3).

Åbn hanen til vaskemidlet ved at sænke håndtaget til dosering af vaskemidlet, som er anbragt bag på maskinen (Foto B - 2), sænk sugeenheden vha. håndtaget til løftning af svaberen (Foto B - 4), sænk vaskehovedet vha. løftehåndtaget (Foto B - 3).

Vask gulvet ved at gå langsomt frem og samtidig trække i styrehåndtaget (Foto B - 5) for at aktivere børsten. Når du slipper håndtaget til børsterotation, afbrydes den efter nogle få sekunder.

Husk af løfte svaberen op, før du går baglæns for at undgå, at den går i stykker.

Model "B" (DC 24V)

Kontrollér forbindelsen med batteristikket, som er anbragt bag på maskinen neden under kontrolpanelet (Foto D - 7).

Indsæt tændingsnøglen og drej den (Foto D - 1).

Kontrollér status af batteriopladningen på kontrolpanelet (Foto C - 3).

Drej afbryderen for at tænde børsten (Foto C - 1)

△ Børsten begynder først at dreje, når styrehåndtaget aktiveres (Foto D - 2).

Drej afbryderen for at tænde for insugning (Foto C - 2).

Åbn hanen til vaskemidlet ved at sænke håndtaget til dosering af vaskemidlet, som er anbragt bag på maskinen (Foto D - 8), sænk sugeenheden vha. håndtaget til løftning af svaberen (Foto D - 4), sænk vaskehovedet vha. løftehåndtaget (Foto D - 3).

Vask gulvet ved at gå langsomt frem og samtidig trække i styrehåndtaget (Foto D - 2) for at aktivere børsten. Når du slipper håndtaget til børsterotation, afbrydes den efter nogle få sekunder.

Husk af løfte svaberen op, før du går baglæns for at undgå, at den går i stykker.

Model "BT" (DC 24V med træk)

Kontrollér forbindelsen med batteristikket, som er anbragt bag på maskinen neden under kontrolpanelet (Foto F - 8).

Indsæt tændingsnøglen og drej den (Foto F - 1).

Kontrollér batteriernes ladestatus fra kontrolpanelet (Foto E - 1) og mærk den ønskede hastighed (Foto E - 3, E - 4), hvis den er tilstrækkelig.

Drej afbryderen for at tænde børsten (Foto E - 5)

△ Børsten begynder først at dreje, når styrehåndtaget aktiveres (Foto F - 2).

Drej afbryderen for at tænde for insugning (Foto E - 6).

Åbn hanen til vaskemidlet ved at sænke håndtaget til dosering af vaskemidlet, som er anbragt bag på maskinen (Foto F - 9), sænk sugeenheden vha. håndtaget til løftning af svaberen (Foto F - 4), sænk vaskehovedet vha. løftehåndtaget (Foto F - 3).

Vask gulvet ved at gå fremad og samtidig trække styrehåndtaget (Foto F - 2) opad, eller skub håndtaget nedad for at gå baglæns. Når du slipper håndtaget til børsterotation, afbrydes den efter nogle få sekunder.

Husk af løfte svaberen op, før du går baglæns for at undgå, at den går i stykker.

6.14 ARBEJDSMETODE

6.14.1 KLARGØRING OG ADVARSLER

Fjern eventuelle forhindringer på den overflade, der skal behandles (vha. egnede redskaber, såsom støvsuger, fejmaskine osv.). Hvis du ikke foretager denne indledende handling, kan snavset forhindre den korrekte drift af gulvaskeren og kompromittere den korrekte tørring af gulvet.

Denne maskine må kun køres af personale, der er oplært i brugen heraf.

6.14.2 KONTROL AF BATTERIETS OPLADINGSSTATUS

Rækkefølgen af indikatorer, som viser opladningsstatus (Foto C - 3, E - 1) slukkes, efterhånden som batteriet aflades.. Når den røde lampe tændes (Foto C - 3C, E - 1C), sluk da børstemotoren, stop udledningen af vaskemiddel, afslut evt. tørringen af gulvet, og bring maskinen til det sted, hvor batteriopladeren befinder sig for at genoplade batteriet.

△ Batterierne kan blive ødelagt, så de ikke kan bruges mere, hvis restopladningen bliver for lav (se brugermanualen til batteriet). Man må ikke gennemtvinge en afladning af batteriet over de grænser, der er fastlagt iht. sikkerhedsforanstaltningerne ved at slukke og tænde med nøglen eller på nogen anden måde.

6.14.3 DIREKTE VASK ELLER VASK AF KUN LIDT SNAVSEDE GULVE

Vask og tørring i én arbejdsgang.

Klargør maskinen som beskrevet i det foregående, og brug den som beskrevet i afsnittet 6.13 .

 Brug aldrig maskinen uden vaskemiddel, da det

kan ødelægge gulvet.

6.14.4 INDIKRETE VASK ELLER VASK AF MEGET SNAVSEDE GULVE

Vask og tørring i forskellige arbejds gange.

Klargør maskinen som beskrevet i det foregående.

Første handling:

Udfør en gulvask som beskrevet i afsnit 6.13, men uden at tørre gulvet derefter.

Lad vaskemidlet virke på snavset i henhold til det, der er angivet i oplysningerne om det vaskemiddel, der anvendes.

Anden handling:

Fortsæt som forklaret i forrige afsnit under "Direkte vask"(6.14.3) for at vaske og tørre gulvet.

△ Brug aldrig maskinen uden vaskemiddel, da det kan ødelægge gulvet.

6.14.5 HANDLINGER EFTER VASK

Luk for udledning af vaskemiddel.

Løft børstepladen, og sluk børstemotoren.

Efter at overfladen er helt tør, og ethvert spor af vand er fjernet, skal du vente i nogle få sekunder og derefter løfte svaberen op og slukke indsugningsmotoren.

Gå hen til et punkt, som er velegnet for tømning af beholderne. Tøm beholderne og rengør dem (se afsnittet 6.11).

Sluk maskinen med nøglen, og træk den ud af panelet. Fortsæt derefter evt. med genoplading af batteriet (se det relevante afsnit).

7. INFORMATION OM VEDLIGEHOLDELSE

 Drej nøglen, og træk den ud af kontrolpanelet. Frakobl batteristikket fra maskinens kabelføring.

 Ethvert indgreb på det elektriske system og al vedligeholdelse og reparation (især sådanne, der ikke er beskrevet i denne manual) må kun udføres hos autoriserede servicecentre eller af uddannet teknisk personale, som er ekspert på området, og ved overholdelse af de relevante sikkerhedsforskrifter.

En regelmæssig vedligeholdelse af maskinen, hvor man nøje følger fabrikantens anvisninger, garanterer en bedre ydeevne og levetid for maskinen.

7.1 BEHOLDERE

Tøm de to beholdere som beskrevet i de relevante afsnit.

Fjern det faste snavs ved at fylde og tømme beholderne, indtil alt snavs er væk. Brug et vaskerør eller lignende til handlingen.

△ **Varmt vand på mere end 50°, højtryksrensere eller vandsprøjt, som er for kraftige, kan beskadige beholderne og maskinen.**

Lad beholdernes tapper være åbne (kun når maskinen er standset), for at de kan tørre, så man undgår, at der kommer dårlige lugte.

7.2 SUGESLANGE

Tag sugeslangen ud af svaberen (Foto M - 3)

Nu kan slangen vaskes, og tilstopninger fjernes.

Sæt slangen godt fast på selve svaberen igen.

7.3 SVABER

△ Svaberen må ikke håndteres med de bare hænder. Bær beskytteshandsker og -tøj, som er velegnet til dette.

Fjern svaberen fra maskinen, og rengør den under rindende vand med en svamp eller en børste.

Kontrollér, at bladene virker, når de sættes ned på gulvet. Bladene skal skrabe filmen af vaskemiddel og vand af gulvet og isolere den pågældende del af overfladen for at opnå det maksimale undertryk i indsugningsmotoren. På denne måde yder maskinen en perfekt tørring. Hvis man bliver ved med at arbejde på denne måde, vil den skarpe kant på bladet dreje om sig selv eller blive slidt, og det går ud over tørringen. Det er derfor vigtigt, at man husker at udskifte svaberens blade.

Følg anvisningerne i det relevante afsnit for at udskifte brugte eller slidte blade, eller drej bladene for at slide på andre dele af kanten, eller monter nogle nye blade.

7.4 TILBEHØR

Fjern og rengør børsterne eller slæbeskiverne.

△ Kontrollér nøje, at der ikke sidder fremmedelementer fast, såsom metaldele, skruer, spånner eller ledninger og lignende, for at undgå at gulvet og maskinen bliver ødelagt.

Kontrollér børsternes arbejdsflade, som skal være plan (kontrollér, om børsterne eller slibeskiverne slides ujævnt).

Anvend kun tilbehør, der foreslås af fabrikanten, da andre produkter kan gå ud over sikkerhed.

7.5 MASKINCHASSIS

Brug en svamp eller en klud for at rengøre maskinens chassis, evt. en blød børste for at rengøre for snavs, der har sat sig fast. Maskinens slagfaste overflade er ru for at undgå, at der kommer ridser under brug af maskinen, men denne løsning betyder også, at det er svært at fjerne mærker, som har sat sig godt fast i overfladen.

Det er ikke tilladt at bruge dampmaskiner, vandhaner med rindende vand eller højtryksrensere.

7.6 BATTERIER

PB-SYREBATTERIER

Udfør vedligeholdelsesarbejder i henhold til fabrikantens anvisninger og alle angivelserne i nærværende manual.

Hvis pladerne til elementer (ikke helt sænket ned i syreopløsningen) efterlades åbne, medfører det en hurtig iltning, og det sætter det pågældende elements funktionalitet over styr.

Et overflow af syreopløsningen kan korrodere maskinen.

Brug batteriopladeren, som er foreslået af fabrikanten, og som under alle omstændigheder passer til den batteritype, der skal oplades. Genoplad altid batterierne i godt ventilerede rum, der er fare for eksplosion!
Det anbefales at bruge gelbatterier eller vedligeholdelsesfrie batterier.

GEL-batterier

Udfør vedligeholdelsesarbejder i henhold til fabrikantens anvisninger og alle angivelserne i nærværende manual.

Brug udelukkende batteriopladere, som foreslås af fabrikanten.

7.7 TERMOSIKRINGER

Maskinen er udstyret med elektriske beskyttelser på de vigtigste dele for at undgå dyre fejl og uheld. Der er også termosikringer, som beskytter trækraftmotoren, hvor dette er nødvendigt, og børstemotoren.

Når en af disse afbrydere udløses automatisk, skal man blot trykke den afbryder, der er blevet udløst, i bund for at aktivere den deaktiverede funktion igen. Udløsningen af termosikringer, især i de første uger, efter at maskinen er taget i brug, betyder ikke nødvendigvis, at der er fejl på maskinen, men man skal alligevel få en tekniker ud til at kontrollere den relevante anordnings korrekte drift, hvis den pågældende sikring fortsat udløses.

7.8 REGELMÆSSIG VEDLIGEHOLDELSE

Til alle handlinger og operationer, der er beskrevet i denne manual, henvises der til de detaljerede anvisninger og advarsler i de relevante afsnit.

7.9 ANBEFALEDE RESERVEDELE

Man vil opnå den bedste rentabilitet for maskinen ved altid at have de mest almindelige forbrugsmaterialer ved hånden og planlægge både de almindelige og ekstraordinære vedligeholdelsesarbejder. Kontakt forhandleren for at få vist en liste med disse reservedele.

8 DRIFTSKONTROL

8.1 PROBLEMLØSNING

Disse angivelser beskriver årsagerne til nogle af de problemer, du kan støde på. Før du handler, skal du sørge for at have læst de relevante afsnit nedenfor.

8.1.1 MASKINEN VIRKER IKKE

- ⊗ Nøglen er ikke isat eller drejet korrekt.
- ⊗ Isæt og drej nøglen til position "1".
- ⊗ Batteristikket er frakoblet eller sat forkert i stikket til hovedkabelføringen.
- ⊗ Tilslut de to konnektorer korrekt.
- ⊗ Nødstopknappen er blevet nedtrykket.
- ⊗ Udløs nødstopknappen.

	Efter behov	Efter hver anvendelse	Ugentligt	Månedligt
Afmontering og vask af svaber		X		
Tømning af beholder med beskidt vand	X			
Tømning, skylning eller desinficering af beholder til beskidt vand		X		
Genopladning af batterier	X	X		
Kontrol af væskniveau i batterier		X		
Afmontering af børster og kontrol af slitage. Kontrollér, at der ikke er fremmedelementer, som forhindrer rengøringsdelenes bevægelse og effektivitet.		X		
Visuel kontrol af maskinens generelle tilstand		X		
Kontrollér, at rør og sugeslanger ikke er tilstoppede.			X	
Kontrol for slitage af sugeblade			X	
Afmontering og rengøring af filter til vaskemiddel			X	
Generel rengøring af børsteplade, holder og svaber				X
Kontrollér børstepladens opad- og nedadgående bevægelser				X
Kontrollér svaberens opad- og nedadgående bevægelser				X
Smøring af de bevægelige dele				X
Kontrollér åbningen fra hanen til vaskemidlet				X
Kontrol af sikkerhedssystemer (nødafbryder, mekanisk eller elektromekanisk bremse, sikkerhedsafbryder til førersæde osv.).				X
Rengøring af rørledninger med afkalkningsmiddel				X

- ⊗ Maskinen er ved at genoplade.
- ⊗ Afbryd genopladningen.
- ⊗ Batterierne er afladet.
- ⊗ Genoplad batterierne.
- ⊗ Der er ingen fører i sædet.
- ⊗ Sæt dig i førersædet.
- ⊗ Hovedsikringen er sprunget
- ⊗ Udskift den.
- ⊗ Kontrollkortet er overophedet
- ⊗ Kontrollér brugsbetingelser, som kan have udløst fejlen (høj hældning osv.), og vent i 30 min. Prøv at

undgå samme brugsbetingelser, som er forkerte. Kontakt et autoriseret servicecenter, hvis problemet opstår igen.

8.1.2 MASKINEN KØRER IKKE FREM

- ⊗ Håndtaget til valg af retning er i frigear
- ⊗ Vælg en retning ved at indkoble et gear
- ⊗ Fremkørselspedalen er ikke nedtrykket
- ⊗ Tryk på pedalen
- ⊗ Gulvet hælder for meget
- ⊗ Skub maskinen til et andet niveau manuelt.
- ⊗ En varmebeskyttelse er udløst (generel) for

trækkraftmotoren eller -motorerne

- ☉ Stands maskinen, lad den hvile i 5 minutter, udskift batterierne.
- ☉ Mikroafbryderen for fremkørselspedalen er i stykker.
- ☉ Udskift det/den.
- ☉ Batterierne er afladet.
- ☉ Genoplad batterierne.
- ☉ Speederen var nedtrykket ved tænding af maskinen.
- ☉ Slip speederen, sluk maskinen, og tænd den igen.
- ☉ Speederens potentiometer er blevet afbrudt.
- ☉ Udskift potentiometeret.
- ☉ Trækkraftmotoren holdt ikke stille ved tænding af maskinen.
- ☉ Anbring maskinen på en plan overflade, sluk og tænd i igen med nøglen.

8.1.3 BØRSTERNE DREJER IKKE

- ☉ Afbryderen til børstemotoren er ikke valgt.
- ☉ Tryk på knappen for at aktivere børsterne.
- ☉ Maskinen kører ikke fremad og er blevet afbrudt for at undgå beskadigelse af gulvet.
- ☉ Tryk på fremkørselspedalen.
- ☉ Børstemotorens varmebeskyttelse er udløst, og motoren er overophedet.
- ☉ Kontrollér årsagen hertil (ledning eller lignende, som forhindrer bevægelse, overflader, som ikke ligger ved siden af hinanden osv.), og tryk på udkoblingen for at køre igen.
- ☉ Transmissionsremmen er i stykker.
- ☉ Udskift den.
- ☉ Motorrelæet eller børstemotoren er i stykker
- ☉ Udskift det/den.

8.1.4 DER KOMMER IKKE VASKEMIDDEL UD, ELLER DER KOMMER FOR LIDT UD

- ☉ Beholderen til vaskemiddel er tom.
- ☉ Fyld beholderen op med vaskemiddel, efter at du har tømt beholderen med det beskidte vand.
- ☉ Børsterne eller maskinen er standset.
- ☉ Aktivér børsterne, og tryk på speederen.
- ☉ Håndtaget til regulering af gennemstrømning er lukket eller næsten lukket.
- ☉ Regulér/forøg vaskemidlets udgangsflow efter behov.
- ☉ Filteret til vaskemidlet er tilstoppet.
- ☉ Rengør filteret.
- ☉ Slangen til udlledning af vaskemiddel er tilstoppet et eller andet sted
- ☉ Frigør snavset fra slangen.
- ☉ Magnetventilen til åbning af gennemstrømningen er sprunget.
- ☉ Udskift den.

8.1.5 MANGLENDE SUGEEVNE

- ☉ Sugelangen er ikke forbundet med svaberen.
- ☉ Forbind den korrekt
- ☉ Sugelangen, røret til svaberen eller inspektionsrummet er tilstoppet.
- ☉ Fjern snavset fra rør og slange, og rengør dem.
- ☉ Indsugningsmotoren er slukket.
- ☉ Aktivér den.

☉ Beholderen til opsamling af beskidt vand er fuld.

- ☉ Tøm den.
- ☉ Indsugningsmotoren får ikke tilført strøm eller er brændt sammen.
- ☉ Kontrollér forbindelserne. Udskift evt. motoren derefter.

8.1.6 MANGLENDE SUGEEVNE

- ☉ Dækslet til beholderen med beskidt vand er ikke strammet ordentligt til.
- ☉ Stram det korrekt.
- ☉ Proppen til udløbsrøret til beholderen med beskidt vand er ikke korrekt lukket.
- ☉ Luk den korrekt.
- ☉ Sugelangen, røret til svaberen eller inspektionsrummet er tilstoppet.
- ☉ Fjern snavset fra rør og slange, og rengør dem.

8.1.7 BØRSTEMOTOREN ELLER INDSUGNINGSMOTOREN STANDSER IKKE

- ☉ Afbryderen til relæet er defekt.
- ☉ Stands maskinen fra strømforsyningen ved at tage ledningen ud af batteristykket, og kontakt teknisk service.

8.1.8 SVABEREN RENGØR IKKE ELLER TØRRER IKKE KORREKT

- ☉ Bladene på svaberen er nedslidte eller slæber snavs efter sig.
- ☉ Udskift eller rengør dem.
- ☉ Forkert regulering af svaberen. Fremføringen skal være helt tværgående i køreretningen.
- ☉ Fortsæt med at regulere svaberen.
- ☉ Sugelangen, røret til svaberen eller inspektionsrummet er tilstoppet.
- ☉ Fjern snavset fra rør og slange, og rengør dem.

8.1.9 BATTERIPLADEREN VIRKER IKKE

- ☉ Batteriet genoplades ikke.
- ☉ Kontrollér, at batteriopladeren er korrekt tilsluttet til batteriet. Læs manualen til batteriopladeren.

8.1.10 BATTERIERNE OPLADER IKKE ELLER AFLADER HURTIGT

- ☉ Når genopladningen er fuldført, virker det ikke, som om batteriet er korrekt opladet (se batterifabrikantens bruger- og vedligeholdelsesmanual)
- ☉ Kontrollér fejlmeddelelsen for batteriopladeren, og kontrollér de tilhørende data i displayet. (Se brugermanualen til batteriopladeren).
- ☉ Batterierne er nye, men yder ikke 100% af den forventede ydeevne.
- ☉ Akkumulatoren når den maksimale ydeevne efter 20-30 genopladninger.
- ☉ Elektrolytten er fordampet og dækker ikke helt pladerne.
- ☉ Læs bruger- og vedligeholdelsesmanualen fra batteriproducenten.
- ☉ Der er forskelle i densitet blandt de forskellige elementer
- ☉ Udskift det ødelagte batteri.

Læs altid bruger- og vedligeholdelsesmanualen

for batterierne og batteriopladeren. Kontakt en autoriseret teknisk service, hvis problemet ikke bliver løst.

Fabrikanten kan ALDRIG yde hjælp til at løse problemer, hvis der anvendes batterier og batterioplader, som ikke er leveret af fabrikanten.

10. GARANTIBETINGELSER

Alle vores apparater har været underlagt afprøvninger og er dækket af en 12-månedes garanti over for materiale- og fabrikationsfejl. Garantien begynder på købsdatoen. Købsdatoen er den dato, der er angivet på kvittering, som udskrives ved udlevering af apparatet gennem forhandleren. Fabrikanten forpligter sig til at reparere eller erstatte apparatet eller dele heraf gratis inden for garantiperioden, hvis der påvises fabrikationsfejl. Fejl og defekter, som ikke klart kan tildeles materiale- eller fabrikationsfejl, undersøges hos vores teknisk service eller på vores adresse, og debiteres i henhold til resultaterne heraf. **Under alle omstændigheder er følgende ikke dækket af garantien:** Utilsigtede skader, transportskader, skødesløshed eller forkert behandling af apparatet, forkert brug og installation af apparatet, manglende overholdelse af advarsler, som angivet i instruktionsbogen og under alle omstændigheder fænomener, som ikke afhænger af normal praksis og drift eller anvendelse af apparatet. Alle reparationer af maskinen skal ske på servicecentret og skal være ledsaget af alt originalt tilbehør og det originale salgsdokument. Garantien bortfalder, hvis apparatet reparerer eller håndteres af en ikke-autoriseret tredjepart. Hvis ikke brugeren kan levere det originale salgsdokument (læsbart og komplet), eller man ikke læse matrikel- og registreringsnumre på chassiset, annulleres garantien ligeledes. Apparatet kan ikke erstattes, og garantien kan ikke forlænges efter reparation af en fejl. Reparationer udføres på et af vores autoriserede tekniske servicecentre eller på vores adresse og skal ske fragtfrit, dvs. at omkostningerne til transport er for brugerens regning. **Garantien tager ikke en eventuel rengøring af bevægelige dele, regelmæssigt vedligeholdelsesarbejde, reparation eller udskiftning af dele som slides under normal brug, i betragtning.** Fabrikanten frasiger sig ethvert ansvar for en eventuel person- eller tingskade, som skyldes en ikke-overensstemmende installation i henhold til manualen eller forkert brug af apparatet.

10.1 BORTSKAFFELSE

Hvis man beslutter sig for ikke at anvende maskinen længere, anbefales det at fjerne batterierne og bortskaffe maskinen på en miljømæssig bæredygtig måde i henhold til det, der er fastlagt i direktiv **2013/56/EU** eller aflevere den til en godkendt genbrugsstation. Ved bortskaffelse af maskinen skal man altid overholde gældende lovgivning i brugslandet:

- Maskinen frakobles strømforsyningen, væsker udtømmes, og maskinen rengøres.
- Maskinen adskilles derefter og delene samles i grupper af ensartede materialer (plasticmaterialer i henhold til det, der er angivet med genbrugssymbol, metaller, gummi, emballager). For komponenter, der indeholder forskellige materialer, kontaktes de relevante kompetente virksomheder. Hver enkelt af de ensartede grupper

bortskaffes i henhold til loven om genbrug af materialer. Det anbefales desuden at uskadeliggøre de dele af maskinen, der kan være farlige, især for børn.

10.2 SKROTNING (WEE)



Som indehaver af et elektriske eller elektronisk apparat, forbyder loven (i overensstemmelse med direktiv 2012/19/EU vedrørende korrekt bortskaftelse af brugt elektrisk og elektronisk udstyr og national lovgivning for EU-medlemsstater, som har gennemført dette direktiv) bortskaftelse af dette produkt og dets elektriske/elektroniske tilbehør som almindeligt husholdningsaffald og påbyder bortskaftelse gennem de lokale genbrugsstationer. Bortskaftelse af produktet kan ske gennem forhandleren ved køb af et nyt produkt, som svarer til det, der skal bortskaftes. Hvis man efterlader produktet i naturen, kan der opstå alvorlige skader for miljøet og menneskets sundhed. Symbolet repræsenterer en affaldsbeholder til husholdningsaffald, og det er strengt forbudt at anbringe apparatet i en sådan beholder. Manglende opfyldelse af direktiv 2012/19/EU og gennemførte dekret fra de forskellige medlemsstater kan give bødestraf.

- 1. CUPRINS**
- 2. INFORMAȚII GENERALE**
 - 2.1 SCOPUL MANUALULUI
 - 2.2 TERMINOLOGIA ȘI LEGENDA SIMBOLURILOR
 - 2.3 IDENTIFICAREA PRODUSULUI
 - 2.4 UTILIZARE
 - 2.5 MODIFICĂRI TEHNICE
- 3. INFORMAȚII DESPRE SIGURANȚĂ**
 - 3.1 RECOMANDĂRI FUNDAMENTALE
 - 3.2 ZGOMOT ȘI VIBRAȚII
- 4. INFORMAȚII DESPRE MANEVRARE**
 - 4.1 RIDICAREA ȘI TRANSPORTUL AMBALAJULUI
 - 4.2 CONTROLUL LA LIVRARE
 - 4.3 DEZAMBALARE
 - 4.4 RIDICARE ȘI TRANSPORT: MAȘINA, BATERIA ȘI ÎNCĂRCĂTORUL DE BATERII
- 5. INFORMAȚII DESPRE INSTALARE**
 - 5.1 BATERII
 - 5.1.2 PREGĂTIREA BATERIILOR
 - 5.1.3 INSTALAREA BATERIILOR
 - 5.1.4 CONECTAREA BATERIILOR
 - 5.1.5 CONFIGURAREA INDICATORULUI DE DESCĂRCARE A BATERIILOR
 - 5.2 CONFIGURAREA ÎNCĂRCĂTORULUI DE BATERII
- 6. INFORMAȚII DESPRE UTILIZARE**
 - 6.1 PREGĂTIREA MAȘINII
 - 6.2 STRUCTURA ȘI FUNCȚIILE MAȘINII
 - 6.3 REÎNCĂRCAREA BATERIILOR
 - 6.4 MONTAREA RACLETEI
 - 6.5 DEMONTAREA RACLETEI
 - 6.6 ÎNLOCUIREA BAVETELOR RACLETEI
 - 6.7 REGLAREA RACLETEI
 - 6.8 MONTAREA ȘI DEMONTAREA BAVETEI ANTI STROPIRE
 - 6.9 MONTAREA ȘI DEMONTAREA PERIEI
 - 6.10 UMLEREA ȘI GOLIREA REZERVORULUI DE SOLUȚIE
 - 6.10.1 REGLAREA DEBITULUI SOLUȚIEI DE SPĂLARE
 - 6.11 DESCĂRCAREA REZERVORULUI DE APĂ MURDARĂ
 - 6.12 NORME SPECIFICE PRIVIND UTILIZAREA MODELULUI AC 230V
 - 6.13 CONDUCEREA MAȘINII
 - 6.14 METODA DE LUCRU
 - 6.14.1 PREGĂTIRE ȘI INFORMAȚII UTILE
 - 6.14.2 CONTROLUL STĂRII DE ÎNCĂRCARE A BATERIEI
 - 6.14.3 SPĂLAREA DIRECTĂ SAU PE SUPRAFEȚE UȘOR MURDARE
 - 6.14.4 SPĂLAREA INDIRECTĂ SAU PE SUPRAFEȚE FOARTE MURDARE
 - 6.14.5 OPERAȚII DUPĂ SPĂLARE
- 7. INFORMAȚII DESPRE ÎNTREȚINERE**
 - 7.1 REZERVOARE
 - 7.2 TUBUL DE ASPIRARE
 - 7.3 RACLETA
 - 7.4 ACCESORII
 - 7.5 CORPUL MAȘINII
 - 7.6 BATERII
 - 7.7 ÎNTRERUPĂTORUL TERMIC
 - 7.8 PERIODICITATE
 - 7.8.1 OPERAȚII ZILNICE
 - 7.8.2 OPERAȚII SĂPTĂMĂNALE
 - 7.8.3 OPERAȚII LA INTERVALE PRELUNGITE
 - 7.9 PIESE DE SCHIMB RECOMANDATE
- 8. INFORMAȚII DESPRE CONTROLUL FUNCȚIONĂRII**
 - 8.1 MAȘINA NU FUNCȚIONEAZĂ
 - 8.2 MAȘINA NU AVANSEAZĂ
 - 8.3 NU SE ROTESC PERIILE
 - 8.4 ALIMENTAREA CU SOLUȚIE CU DETERGENT ESTE INSUFICIENTĂ SAU INEXISTENTĂ
 - 8.5 LIPSEȘTE ASPIRAREA
 - 8.6 ASPIRARE INEFICIENTĂ
 - 8.7 MOTORUL PERIILOR SAU MOTORUL DE ASPIRARE NU SE OPRESC
 - 8.8. RACLETA NU CURĂȚĂ SAU NU USUCĂ BINE
 - 8.9 ÎNCĂRCĂTORUL DE BATERII NU FUNCȚIONEAZĂ
 - 8.10 BATERIILE NU SE ÎNCARCĂ SAU NU SE MENȚIN ÎNCĂRCATE
- 10. CONDIȚII DE GARANȚIE**
 - 10.1 CASAREA MAȘINII
 - 10.2 ELIMINARE (DEEE)

2. INFORMAȚII GENERALE

2.1 SCOPUL MANUALULUI

Pentru a ușura consultarea și citirea ulterioară a temelor de interes, se face trimitere la cuprinsul situat la începutul secțiunii în limba dvs.

Prezentul manual a fost redactat de producător și constituie parte integrantă a produsului; ca atare, trebuie să fie păstrat cu grijă pe întreaga durată de funcționare a mașinii până la demolarea acesteia.

Cliantul trebuie să se asigure că operatorii au citit și cunosc conținutul prezentului manual, pentru a respecta cu rigurozitate instrucțiunile prezentate în acesta.

Doar respectarea constantă a indicațiilor furnizate în acest manual permite obținerea celor mai bune rezultate în termeni de siguranță, prestații, eficiență și durată de funcționare a produsului aflat acum în posesia dvs. Nerespectarea acestor reguli poate provoca vătămări corporale, daune mașinii, suprafeței spălate și mediului, care nu vor putea în niciun caz să fie imputate producătorului.

Acest manual prezintă în mod detaliat mașina și furnizează indicații și descrieri referitoare în mod exclusiv la baterii și la încărcător (opționale) de care dispunem.

Bateriile și încărcătorul sunt componente fundamentale pentru completarea mașinii și condiționează funcționarea acesteia în termeni de autonomie și prestații. Doar combinarea corectă între cele două accesorii (bateriile și încărcătorul de baterii) permite obținerea nivelului maxim al prestațiilor și evitarea unor pierderi de bani însemnate. Pentru informații detaliate în această privință, este esențială consultarea manualelor specifice ale bateriilor și încărcătorului de baterii.

Încărcătorul și bateriile pe care le sugerăm (opționale) asigură cea mai bună combinație cu mașina și oferă, pe lângă o versatilitate excepțională (încărcătorul de baterii), cele mai înalte standarde calitative și de prestație ale categoriei.

2.2 TERMINOLOGIA ȘI LEGENDA SIMBOLURILOR

Din motive de claritate și pentru a evidenția în mod eficient diferitele aspecte ale instrucțiunilor furnizate, termenii și simbolurile folosite sunt definite și ilustrate mai jos:

- **Mașină.** Această definiție înlocuiește denumirea comercială la care se referă acest manual.

- **Operator.** Prin operator se înțelege persoana care utilizează în mod normal mașina și care este familiarizată cu caracteristicile sale de exploatare, dar care nu are abilitățile tehnice specifice de a efectua lucrări pe această mașină.

- **Tehnician.** Prin tehnician se înțelege persoana care are experiența, educația tehnică, cunoștințele legislative și de reglementare care îi permit să efectueze orice tip de lucrare necesară,

precum și capacitatea de a recunoaște și evita riscurile posibile în timpul instalării, exploatarei, manipulării și întreținerii mașinii.

 **INFORMAȚII IMPORTANTE.** Informații importante în mod special pentru a evita defecțiunile mașinii.

 **ATENȚIE.** Informații foarte importante pentru a evita deteriorarea gravă a mașinii și a mediului în care funcționează.

 **PERICOL.** Informații vitale pentru a evita consecințele grave (sau extreme) care afectează sănătatea persoanelor și care provoacă deteriorarea produsului și a mediului în care funcționează.

 **Greutate maximă** cu baterii, rezervoare pline și operator

 **Înclinație maximă în lucru: 2%**
(Înclinație maximă în transport 10%)

 **Putere motor sistem de perii**

 **Putere motor sistem de aspirare**

2.3 IDENTIFICAREA PRODUSULUI

Plăcuța de identificare situată în partea din spate a mașinii conține următoarele informații.

2.4 UTILIZARE SPECIFICĂ

Mașinile sunt destinate pentru utilizare în scop comercial (de exemplu în hoteluri, școli, spitale, fabrici, centre comerciale, în birouri și reședințe ș.a.).

Mașina în cauză este o mașină de spălat și uscat podele: trebuie să fie utilizată pentru spălarea și aspirarea de lichide de pe podele plane, rigide, orizontale, netede sau ușor rugoase, uniforme și degajate, atât în spații civile, cât și industriale. Orice altă utilizare este interzisă; vă rugăm să consultați cu atenție informațiile despre siguranță prezentate în acest manual.

Mașina distribuie pe suprafața care trebuie curățată o cantitate de soluție (reglabilă corespunzător) de apă și detergent, în timp ce periele efectuează îndepărtarea murdăriei de pe jos. Instalația de aspirare cu care este dotată mașina, printr-o raclă de ștergere a podelei, permite aspirarea perfectă, printr-o singură trecere, a lichidelor și murdăriei care a fost îndepărtată de periele frontale.

Asociind în mod corespunzător un detergent de

curățat cu diversele tipuri de perii (sau discuri abrazive) disponibile, mașina se poate adapta tuturor combinațiilor de tipuri de podele și murdărie.

2.5 MODIFICĂRI TEHNICE

Producătorul își rezervă dreptul de a aduce, fără niciun preaviz, modificări tehnice la produs pentru actualizarea sau îmbunătățirea tehnică a acestuia. Din acest motiv este posibil ca unele informații despre mașina aflată în posesia dvs. să fie diferite de informațiile prezente în cataloagele comerciale sau de ilustrațiile prezentate în această broșură, fără ca prin aceasta să fie compromise siguranța și informațiile furnizate în această privință.

3. INFORMAȚII DESPRE SIGURANȚĂ

3.1 RECOMANDĂRI FUNDAMENTALE

3. INFORMAȚII PRIVIND SIGURANȚA

3.1 RECOMANDĂRI DE BAZĂ



 **Citiți cu atenție „manualul de instrucțiuni” înainte de a porni, folosi, efectua întrețineri de rutină sau neprogramate sau orice alte lucrări pe mașină.**

 **Respectați cu rigurozitate toate instrucțiunile prevăzute în acest manual și cele pentru baterii și încărcătoarele de baterii (acordați atenție deosebită avertismentelor și notelor de pericol).**

Producătorul nu va fi responsabil pentru vătămarea persoanelor sau daunele aduse proprietății din cauza nerespectării instrucțiunilor menționate mai sus.

 Înainte de a utiliza mașina, asigurați-vă că fiecare parte se află în poziția corectă.

 Mașina poate fi utilizată numai de către membrii de personal care au beneficiat de un training corespunzător, care și-au dovedit abilitățile și care au fost desemnați în mod expres pentru a o folosi. Pentru a evita utilizarea neautorizată, păstrați mașina într-un loc care nu permite accesul personalului neautorizat atunci când nu se folosește și scoateți cheia de la pârâul de control.

 Se interzice utilizarea mașinii de către minori.
 Nu folosiți această mașină pentru orice alte scopuri cu excepția utilizării destinate. Evaluați tipul de clădire în care urmează să fie utilizată și respectați cu rigurozitate reglementările și condițiile curente de siguranță.

 Nu folosiți mașina în locuri fără iluminare adecvată, în medii explozive, când este prezentă murdărie dăunătoare (praf, gaze etc.), pe șosele sau pasaje publice și, în general, în medii în aer liber.

 Intervalul de temperatură de funcționare a mașinii este între +4° C și +35° C; când nu se fo-

losește, depozitați mașina într-un mediu uscat și necoroziv într-un interval de temperatură cuprins între +10° C și +50° C.

Când utilizați mașina în orice condiții, umiditatea trebuie să fie cuprinsă între 30% și 95%.

 **Nu folosiți sau nu aspirați niciodată lichide, gaze, pulberi uscate, acizi și solvenți (de ex., diluanți pentru vopsele, acetona etc.), chiar dacă sunt diluate, sau substanțe inflamabile sau explozive (de ex., benzină, păcură etc.); nu aspirați niciodată obiecte în flăcări sau incandescente.**

 **Nu folosiți mașina pe pante sau rampe cu o înclinație mai mare de 2%.**

Pe pante mici, nu folosiți mașina pe lateral, întotdeauna manipulați-o cu precauție și nu vă deplasați niciodată înapoi. Atunci când transportați mașina pe rampe sau pante abrupte, fiți atenți să evitați bascularea și/sau accelerațiile necontrolate.

Mașina poate fi manipulată pe rampe și/sau scări numai cu capul periei și racleta ridicate de la sol.

 **Nu parcați mașina pe o pantă.**

 Nu lăsați niciodată mașina nesupravegheată cu cheia în contact și conectată; poate fi lăsată numai după ce a fost deconectată și ați scos cheia, cu asigurare împotriva mișcărilor accidentale, și, dacă este necesar, după ce ați deconectat-o de la alimentarea cu energie electrică.

 Asigurați-vă că nu există alte persoane și, în special, copiii în zona în care se utilizează mașina.

 Nu folosiți mașina pentru a transporta persoane/obiecte sau pentru a tracta obiecte. Nu tractați mașina.

 Nu utilizați mașina ca suprafață de suport pentru orice greutate din orice motiv. Nu blocați ventilația și orificiile de dispersie a căldurii.

 Nu îndepărtați, modificați sau șuntați dispozitivele de siguranță.

 Utilizați întotdeauna echipamente individuale de protecție pentru a asigura siguranța operatorului: șorțuri sau salopete de siguranță, încălțăminte anti-alunecare și impermeabilă, mănuși de cauciuc, ochelari și căști de protecție și măști pentru a proteja tractul respirator. Înainte de a începe lucrul, scoateți lanțurile, ceasurile, cravatele și alte obiecte care pot provoca vătămări grave.

 Nu introduceți mâinile între piesele în mișcare.

☞ Nu folosiți detergenți diferiți de cei ceruți și urmați instrucțiunile indicate pe fișele de siguranță aferente. Detergenții trebuie să fie depozitați într-un loc inaccesibil copiilor. În cazul contactului cu ochii, clătiți imediat cu cantități mari de apă și, în caz de înghițire, consultați imediat un medic.

Asigurați-vă că prizele de putere ale încărcătorului bateriei sunt conectate la un sistem de împământare eficient și că sunt protejate de întrerupătoare magneto-termice și diferențiale.

▲ Urmați instrucțiunile producătorului bateriei și respectați prevederile legale. Bateriile trebuie să fie întotdeauna curate și uscate pentru a evita curenții de scurgere de suprafață. Protejați bateriile împotriva impurităților, cum ar fi praful metalic.

☞ Nu așezați unelte pe partea de sus a bateriilor: pot provoca un scurtcircuit sau o explozie.

☞ Atunci când se utilizează acidul de baterie, respectați cu strictețe instrucțiunile de siguranță aferente. În prezența unor câmpuri magnetice puternice, evaluați efectul posibil asupra dispozitivelor electronice de control.

Nu pulverizați niciodată apă pe mașină pentru a o curăța.

☞ Fluidele recuperate conțin detergenți, dezinfectanți, apă și materiale organice și anorganice colectate în timpul operațiunilor de lucru: eliminați-le în conformitate cu prevederile legale în vigoare.

▲ În cazul în care mașina funcționează necorespunzător și/sau funcționează neeficient, opriți-o imediat (deconectați-o de la alimentarea cu energie electrică sau de la baterii) și nu umblați la ea.

Contactați unul dintre centrele de service tehnic ale producătorului.

☞ Toate lucrările de întreținere sau înlocuire de accesorii trebuie să fie efectuate în medii cu iluminare adecvată și numai după ce ați deconectat mașina de la sursa de energie electrică prin detașarea conectorului bateriei.

☞ Toate lucrările la instalația electrică și toate lucrările de întreținere și reparații (în special cele care nu sunt descrise explicit în acest manual) trebuie să fie efectuate numai de către centrele de service autorizate sau de către personalul tehnic de specialitate, expert în domeniu, și cu respectarea normelor de siguranță pertinente.

☞ **Proprietarul mașinii poate utiliza numai accesoriile și piesele de schimb originale furnizate exclusiv de către producător, deoarece aceste piese sunt singurele care garantează că echipamentul va funcționa în**

condiții de siguranță, fără nici o problemă. Nu utilizați piese demontate de la alte mașini sau alte seturi ca piese de schimb.

☞ Înainte de fiecare utilizare, verificați mașina și, în special, verificați dacă cablul de încărcare a bateriei și conectorul sunt în stare bună și în condiții de siguranță pentru utilizare. În cazul în care acestea nu sunt în stare perfectă, nu folosiți mașina în nici o circumstanță, până când un specialist autorizat nu repară piesele defecte.

☞ Dacă observați prezența spumei sau a lichidului, opriți imediat motorul de aspirație.

☞ Nu folosiți mașina pe pardoseli textile, cum ar fi covoare, mochete etc.

Ceara, detergenții spumânți sau dispersiile de-a lungul furtunurilor pot cauza probleme serioase pentru mașină sau înfunda furtunurile.

3.2 ZGOMOT ȘI VIBRAȚII

Consultați ultima pagină.

4. INFORMAȚII REFERITOARE LA MANIPULARE

4.1. RIDICAREA ȘI TRANSPORTUL AMBALAJULUI

▲ În timpul tuturor operațiunilor de ridicare sau de transport, asigurați-vă că mașina ambalată este ancorată în siguranță, pentru a preveni răsturnarea sau căderea accidentală. Operațiunile de încărcare și descărcare ale vehiculului de transport trebuie să fie efectuate în condiții de iluminare adecvată.

Mașina ambalată trebuie să fie manipulată folosind dispozitive corespunzătoare, asigurându-vă că nu deteriorați/loviți orice parte a ambalajului, nu îl răsturnați și sunteți foarte atenți atunci când îl așezați la sol.

☞ Toate aceste instrucțiuni sunt valabile și pentru baterii și încărcătorul de baterii.

4.2 VERIFICĂRI LA LIVRARE

☞ La livrarea mărfurilor de către transportor (mașină, baterie sau încărcător de baterii), verificați cu atenție starea ambalajului și conținutul acestuia. Dacă conținutul a fost deteriorat, notificați transportatorul și rezervați-vă dreptul, în scris (selecțiți cuvântul „rezervă” de pe document), să depuneți o cerere de compensare înainte de a accepta bunurile.

4.3 DESPACHETARE

▲ Purtați îmbrăcăminte de protecție și folosiți instrumentele adecvate pentru a limita riscurile

de accidentare.

Efectuați pașii următori dacă mașina este ambalată într-o cutie din carton:

- Folosiți foarfece sau clești pentru a tăia și îndepărta benzile din plastic.

- Scoateți cutia din carton din partea de sus a mașinii ambalate.

- Scoateți plicurile din interior și verificați conținutul acestora (manualul de utilizare și întreținere, conectorul încărcătorului de baterii)

- Scoateți suporturile metalice sau benzile din plastic care fixează mașina pe palet.

- Scoateți periile și racleta din ambalaj.

- Scoateți mașina de pe palet (împingând-o înapoi) folosind o suprafață înclinată care este fixată solid pe pardoseală și pe palet.

Dacă mașina este ambalată într-o cutie din lemn:

- Detașați toate laturile din lemn de pe palet, pornind de la partea de sus.

- Scoateți folia protectoare înfășurată în jurul mașinii.

- Scoateți suporturile metalice sau benzile din plastic care fixează mașina pe palet.

- Eliberați periile și racleta din ambalaj.

- Scoateți mașina de pe palet (împingând-o înapoi) folosind o suprafață înclinată care este fixată solid pe pardoseală și pe palet.

Luați aceleași măsuri de precauție și urmați aceleași instrucțiuni pentru a scoate încărcătorul de baterii opțional din ambalaj (ținând de mânerul special pentru a-l scoate din partea de sus a ambalajului) și bateria opțională.

După mutarea mașinii departe de toate ambalajele, începeți montarea accesoriilor și a bateriilor conform instrucțiunilor din secțiunea specifică. Păstrați ambalajul în întregime, deoarece îl puteți folosi în viitor pentru a proteja mașina și accesoriile în timpul transportului către alt loc sau la centrele de service autorizate. În caz contrar, ambalajul poate fi aruncat în conformitate cu legile curente referitoare la eliminare.

4.4 RIDICARE ȘI TRANSPORT: MAȘINA, BATERIA ȘI ÎNCĂRCĂTORUL DE BATERII

⚠ Nu ridicați niciodată mașina cu un motostivitor, în nicio zonă a cadrului acesteia neexistând condițiile pentru a putea efectua o ridicare directă.

Înainte de pregătirea ambalajului și transportului:

- Goliți rezervorul de recuperare și rezervorul de soluție.

- Demontați racleta și periile sau angrenajele,

- Deconectați și scoateți bateriile.

Puneți mașina pe paletul original (sau pe unul echivalent care să susțină greutatea acesteia și care să fie de același gabarit) cu un plan înclinat.

Fixați bine de palet mașina și racleta de șters podele cu cleme metalice sau alte dispozitive care să fie adecvate greutății elementelor.

Ridicați paletul cu mașina pentru a-l încărca în mijlocul de transport.

Fixați bine mașina și paletul cu funii legate de mijlocul de transport.

În mod alternativ, dacă se dispune de mijloace de transport private, cu rampe înclinate, se poate proceda la împingerea directă a mașinii fără palet, asigurându-vă în orice caz că protejați toate componentele și mașina de lovitură violentă, umiditate, vibrații, mișcări accidentale, în timpul transportului.

⚠ Pentru ridicarea sau introducerea bateriei în locașul mașinii, folosiți exclusiv personal și mijloace (cabluri, inele cu arc, etc.) adecvate operației și pentru a susține greutatea sarcinilor în cauză. Utilizați pentru transport aceleași precauții și indicații pentru mașină împreună cu cele prevăzute în manualul specific.

5. INFORMAȚII TEHNICE

5. INFORMAȚII DESPRE INSTALARE

5.1 BATERII

Indiferent de tipologia de fabricație, prestațiile unei baterii se indică cu o capacitate raportată întotdeauna la o perioadă de descărcare. O altă valoare importantă este numărul de descărcări posibile. Capacitatea este exprimată în amper pe oră (Ah), în timp ce perioada de descărcare se indică în general la 20 de ore (C20 sau 20h, sau nu este indicată în mod expres) sau 5 ore (C5 sau 5h). Ciclurile de descărcare/încărcare reprezintă indicarea numărului de ori în care bateria suportă încărcarea în cele mai bune condiții și în practică indică durata utilă de funcționare a bateriei, respectând toate indicațiile prevăzute.

Astfel, capacitatea uneia și aceeași baterii variază în funcție de cât de repede se utilizează energia acesteia (curentul), iar din acest motiv valorile capacității exprimate în C5 sau C20 variază astfel în mod semnificativ. Este de o importanță fundamentală luarea în considerare a acestor factori în scopul de a face o comparație corectă între produsele disponibile pe piață și cele oferite de noi.

Pe această mașină pot fi montate două tipuri de baterii diferite prin fabricație și caracteristici.

- Baterie cu module blindate tubulare cu Pb-Acid, care necesită un control periodic al nivelului electrolitului în fiecare element!

⚠ Dacă un element rămâne descoperit de soluția acidă, se oxidează în 24 de ore, iar prestațiile elementului respectiv sunt compromise în mod irecuperabil.

📖 Consultați manualul bateriilor pentru a evita riscurile fizice și economice.

- Baterie cu module cu gel: acest tip de baterie nu necesită întreținere, nu necesită spații speciale pentru reîncărcare (deoarece nu emite gaze nocive) și așadar este foarte recomandată.

(!) Nu se garantează că bateriile și încărcătorul de baterii cu aceleași caracteristici tehnice ca și cele pe care le oferim noi vor da aceleași rezultate. Doar o

perfectă compatibilitate între aceste elemente (baterii cu Pb-Acid, baterii cu gel și încărcătorul de baterii) conferă prestațiile, durata utilă, siguranța și valoarea economică investită.

5.1.2 PREGĂTIREA BATERIEI

⚠ Caracteristicile tehnice ale bateriilor utilizate trebuie să corespundă celor indicate în paragraful informațiilor tehnice. Utilizarea unor baterii diferite poate provoca daune semnificative mașinii sau poate necesita reîncărcări mai frecvente.

🔧 În timpul instalării sau oricărui fel de operație de întreținere a bateriilor, operatorul trebuie să aibă accesoriile de protecție adecvate pentru a evita accidentele. Lucrați departe de flăcări libere, nu scurtcircuitați polii bateriilor, nu provocați scântei și nu fumați. Bateriile sunt de regulă furnizate încărcate cu soluție acidă (pentru cele cu Pb-Acid) și gata de utilizare; respectați în orice caz manualul anexat bateriei și urmați cu atenție indicațiile privind siguranța și modalitățile de utilizare cuprinse în acesta.

5.1.3 INSTALAREA BATERIILOR

Pentru a introduce bateriile în locașul corespunzător (Figura I-2) trebuie să țineți platoul periei coborât; Pentru a deschide locașul bateriilor, trageți mânerul de deschidere (Figura H – 1) și ridicați rezervorul de soluție (Figura O – 3); Decuplați clema (Figura I – 1) situată pe cablul de ridicare al platoului periei.

Introduceți bateriile în locașul corespunzător (Figura I – 2) controlând cu atenție ca acestea să fie în stare perfectă.

5.1.4 CONECTAREA BATERIILOR

⚠ Aceste operațiuni trebuie să fie efectuate de către personal specializat.

Efectuați instalarea și încărcarea bateriilor într-un loc aerisit și uscat, departe de surse de căldură și de substanțe corozive. Asigurați-vă de corespondența tensiunilor între baterii și încărcător. Protejați rețeaua cu un întrerupător de tip întârziat sau cu o siguranță de sarcină mai mare decât absorbția maximă a încărcătorului. Respectați polaritatea prizei de baterie.

- Deconectați conectorul Anderson de la cablajul bateriilor de la conectorul Anderson al cablajului mașinii (Figura D - 7) (Figura F - 8). Trageți întotdeauna de conector, niciodată de cablu. Figura G arată schema de conectare a bateriilor pentru modelul B – BT.

🔧 **Conectați cablajul bateriei la bateriei conectând bornele și respectând exact polaritatea (cablaj roșu „+” cablaj negru „-”) ! Un posibil scurtcircuit al bateriei poate provoca explozii !**

După ce ați verificat dacă toate comenzile de pe tabloul de comandă sunt pe „0” sau în repaus, brânșați conectorul bateriilor la cel al mașinii.

⚠ Închideți compartimentul bateriilor având grijă să nu striviți niciun fir.

Figura I – 3 arată cum trebuie efectuată conectarea

corectă a bateriilor pentru modelele B – BT.

Funcționarea indicatorului de descărcare a bateriilor – MODEL „B” (CD 24V)				
Tensiune Volți Tip de baterii		LED de indicare a stării de încărcare a bateriilor	LED de indicare a funcționării periei	
Pb – Acid	GEL	Semnalizare	Semnalizare	ACȚIUNE
24,0	24,0	Verde aprins	Aprins	Totul funcționează
21,5	22,5	Galben aprins	Aprins	Totul funcționează
20,5	21,5	Roșu aprins	Pălpâie	Motorul periei nu funcționează
20,0	21,0	Roșu pălpâie	Pălpâie	Motorul periei și aspirării nu funcționează

5.1.5 CONFIGURAREA INDICATORULUI DE DESCĂRCARE A BATERIILOR

Mașina este configurată pentru funcționarea cu bateriile GEL.

În cazul în care operatorul dorește să utilizeze baterii Pb-Acid, trebuie să se configureze circuitul electronic conform următoarei proceduri:

MODELUL „B” (CD 24V)

⚠ PENTRU A INTRA ÎN MODALITATEA DE CONFIGURARE A PRAGURILOR BATERIEI, PROCEDAȚI ASTFEL:

1) Apăsați simultan pe întrerupătoarele „PORNIREA PERIEI” (Fig. C - 1) și „PORNIREA ASPIRĂRII” (Fig. C - 2) în cele două secunde după activare a mașinii cu întrerupătorul cu cheie: cele 3 LED-uri ale bateriei trebuie să fie aprinse (Fig. C – 3A, 3B, 3C).

2) Apăsați pe întrerupătorul „PORNIREA ASPIRĂRII” (Fig. C - 2) în cele 5 secunde care urmează după acțiunea precedentă; sau intrați în modalitatea de configurare prevăzută. LED-urile galben și verde trebuie să fie aprinse (Fig. C – 3A, 3B).

⚠ SETĂRILE DE CONFIGURARE SUNT VIZIBILE PRIN INTERMEDIU LED-ULUI INDICATOR AL PERIEI (Fig. C – 1A):

- 1) OPRIT : Pb-Acid
- 2) PORNIT: GEL

⚠ PENTRU A MODIFICA SETĂRILE DE CONFIGURARE : Apăsați întrerupătorul „PORNIREA PERIEI (Fig. C - 1) ”.

⚠ PENTRU A SALVA SETĂRILE ȘI A IEȘI DIN MODALITATE:

Apăsați întrerupătorul „PORNIREA ASPIRĂRII (Fig.

C - 2)'' .

După ce ați terminat configurarea, veți avea diferite niveluri de descărcare a bateriei cu intervenții diferențiate asupra funcțiilor mașinii așa cum este specificat în continuare.

MODELUL „BT” (CD 24V cu tracțiune)

Funcționarea indicatorului de descărcare a bateriilor – MODEL „BT” (CD 24V cu tracțiune)				
Tensiune Volți Tip de baterii		LED de indicare a stării de încărcare a bateriilor	LED de indicare funcționării periei	
Pb – Acid	GEL	Semnalizare	Semnalizare	ACȚIUNE
24,0	24,0	Verde aprins	Aprins	Totul funcționează
21,5	22,5	Galben aprins	Aprins	Totul funcționează
20,5	21,5	Roșu aprins	Pălpăie	Motorul periei nu funcționează
20,0	21,0	Roșu pălpăie	Pălpăie	Niciun motor nu funcționează

⚠ PENTRU A INTRA ÎN MODALITATEA DE CONFIGURARE A PRAGURILOR BATERIEI, PROCEDAȚI ASTFEL:

1) Apăsați simultan pe întrerupătoarele „REDUCERE A VITEZEI” (Fig. E - 3) și „PORNIREA ASPIRĂRII” (Fig. E - 6) în cele două secunde după activarea mașinii cu întrerupătorul cu cheie (Fig. – F – 1): al doilea LED de indicare a vitezei trebuie să fie aprins (Fig. E – 3B).

2) Apăsați întrerupătorul „CREȘTERE A VITEZEI” (Fig. E - 4) în cele 5 secunde care urmează după acțiunea precedentă; astfel se intră în modalitatea de configurare prevăzută.

⚠ SETĂRILE DE CONFIGURARE SUNT VIZIBILE PRIN INTERMEDIUL LED-ULUI INDICATOR AL VITEZEI:

1) Primele două LED-uri indică tipul de setare a pragurilor de intervenție a indicatorului și trebuie să fie ambele aprinse.

2) Al treilea și al patrulea LED indică tipul bateriei. Al treilea LED aprins indică tipul Pb-Acid, în timp ce aprinderea simultană a celui de-al treilea și al patrulea LED indică tipul de baterie GEL.

⚠ PENTRU A MODIFICA SETĂRILE DE CONFIGURARE :

1) Întrerupătoarele „CREȘTERE A VITEZEI” (Fig. E - 4) și „REDUCERE A VITEZEI” (fig. E - 3) folosesc la setarea pragului de declanșare a indicatorului, aprinzând primele două LED-uri de indicare a vitezei.

2) Întrerupătorul „PORNIREA PERIEI” (Fig. E - 5) servește la selectarea tipului de baterie Pb-Acid și întrerupătorul „PORNIREA ASPIRĂRII” (Fig. E - 6) servește la selectarea tipului de baterie GEL.

⚠ PENTRU A SALVA SETĂRILE ȘI A IEȘI DIN MODALITATE:

Apăsați simultan pe întrerupătoarele „REDUCERE A VITEZEI” (Fig. E - 3) și „PORNIREA ASPIRĂRII” (Fig. E - 6).

După ce ați terminat configurarea, vom avea diferite niveluri de descărcare a bateriei cu intervenții diferențiate asupra funcțiilor mașinii așa cum este specificat în continuare:

5.2 CONFIGURAREA ÎNCĂRCĂTORULUI DE BATERII

În caz de problemă cu setările solicitați un tehnician. Mașina este configurată pentru funcționare cu baterii GEL. În cazul în care operatorul dorește să utilizeze baterii Pb-Acid, trebuie să configureze încărcătorul de baterii conform procedurii următoare:

⚠ VIZUALIZAȚI SETĂRILE DE ÎNCĂRCARE A ÎNCĂRCĂTORULUI

Setările de încărcare a încărcătorului sunt indicate de către pălpăirea LED-urilor de aprindere a încărcătorului:

- LED ROȘU (Fig. M - 2) pălpăie 2 ori = încărcător reglat pentru încărcarea bateriilor Pb-Acid

- LED VERDE (Fig. M - 3) pălpăie 2 ori = încărcător reglat pentru încărcarea bateriilor GEL.

Putem efectua această verificare chiar și când bateriile nu sunt conectate.

⚠ CONFIGURAREA DIP-SWITCH PENTRU ÎNCĂRCĂTORUL CBHD1

Pentru a configura curba de încărcare pentru bateriile Pb-Acid sau pentru bateriile GEL trebuie să acționați asupra întrerupătorului (Dip-Switch) plasat în interiorul încărcătorului (Fig. M - 3).

Pentru a avea acces la Dip-Switch trebuie să demontați capacul încărcătorului (Fig. M – 1) sau capacul din plastic (Fig. M – 5).

Dip-Switch-ul care a efectuat pentru configurarea curbei de încărcare este primul din partea stângă, adică cel care este indicat de către numărul 1 din Dip-Switch SW1 (Fig. M – 6).

Poziția Dip-Switch SW1 – numărul 1	Curba de încărcare
PORNIT	Curbă de încărcare pentru baterii PB-ACID

OPRIT	Curbă de încărcare pentru baterii GEL
--------------	--

- 4 MÂNER RIDICARE / COBORÂRE RACLETĂ
- 5 MÂNER DE COMANDĂ
- 6 ȚEAVĂ GOLIRE REZERVOR DE APĂ MURDARĂ

⚠ **ATENȚIE:** nu atingeți celelalte Dip-Switch-uri întrucât acestea nu au niciun alt efect pe reglarea curbei de sarcină.

6. INFORMATII DESPRE UTILIZARE

6.1 PREGĂTIREA MAȘINII

⚠ Utilizarea mașinii necesită purtarea echipamentului de protecție individuală (încălțări cu tălpi antiderapante, mănuși, etc.) și orice alt dispozitiv de protecție personală indicat de către producătorul detergentului sau cerut de mediul înconjurător în care se operează.

☞ Efectuați următoarele operațiuni preliminare. Consultați paragrafele corespunzătoare pentru o descriere mai detaliată a acestor operațiuni. Controlați nivelul de încărcare a bateriilor și reîncărcați-le în caz de nevoie. Montați perile sau discurile de angrenare (cu discurile abrazive) corespunzătoare suprafeței ce trebuie curățată și tipului de operație ce trebuie efectuată. Montați racleta, verificați fixarea acesteia, racordarea sa la țeava de aspirare și uzura bavetelor. Verificați dacă rezervorul de apă murdară este gol, goliți-l complet în caz de nevoie. Controlați și închideți complet distribuitorul de soluție detergent.

Umpleți rezervorul de soluție detergent prin intermediul orificiului anterior cu apă curată și detergent non spumant respectând dozajul prevăzut. Lăsați un spațiu de 2 cm între gâtul dopului și nivelul soluției.

☞ Dacă este vorba de o primă utilizare, se recomandă să vă familiarizați cu mașina făcând teste pe o suprafață mare liberă de orice obstacol.

Pentru a obține cele mai bune rezultate în termeni de curățare și de longevitate a mașinii, noi sugerăm câteva proceduri simple dar importante :

- Identificați zona de lucru îndepărtând posibilele obstacole. Dacă suprafața este foarte întinsă, operați prin zone rectangulare alăturate și paralele.

- Alegeți o traiectorie rectilinie și începeți prin zona cea mai îndepărtată pentru a evita să treceți pe zone deja curățate.

6.2 STRUCTURA ȘI FUNCȚIILE MAȘINII

FIG. A Model E – (CA 230V)

- 1 ÎNTRERUPĂTOR GENERAL
- 2 ÎNTRERUPĂTOR MOTOR PERIE
- 3 ÎNTRERUPĂTOR MOTOR DE ASPIRARE

FIG. B Model E (AC 230V)

- 1 CABLU DE ALIMENTARE
- 2 MANETĂ DE REGLARE A SCURGERII SOLUȚIEI DE DETERGENT
- 3 MÂNER RIDICARE / COBORÂRE PLATOU PERIE

FIG. C Model B – (CA 24V)

- 1 ÎNTRERUPĂTOR MOTOR PERIE
- 1A LED INDICATOR DE FUNCȚIONARE MOTOR PERIE
- 2 ÎNTRERUPĂTOR MOTOR DE ASPIRARE
- 2A LED INDICATOR DE FUNCȚIONARE MOTOR DE ASPIRARE
- 3 IDENTIFICATOR AL NIVELULUI DE ÎNCĂRCARE A BATERIILOR
- 3A LED VERDE INDICATOR BATERIE ÎNCĂRCATĂ
- 3B LED GALBEN INDICATOR BATERIE ÎNCĂRCATĂ 50%
- 3C LED ROȘU INDICATOR BATERIE DESCĂRCATĂ

FIG. D Model B – (CA 24V)

- 1 ÎNTRERUPĂTOR GENERAL CU CHEIE
- 2 MÂNER DE COMANDĂ
- 3 MÂNER RIDICARE / COBORÂRE PLATOU PERIE
- 4 MÂNER RIDICARE / COBORÂRE RACLETĂ
- 5 ÎNTRERUPĂTOR TERMIC MOTOR PERIE
- 6 ȚEAVĂ GOLIRE REZERVOR DE APĂ MURDARĂ
- 7 CONECTOR BATERII
- 8 MANETĂ DE REGLARE A SCURGERII SOLUȚIEI DE DETERGENT

FIG. E Model BT/T – (CA 24V cu tracțiune)

- 1 INDICATORUL NIVELULUI DE ÎNCĂRCARE A BATERIILOR
- 1A LED VERDE INDICATOR BATERIE ÎNCĂRCATĂ
- 1B LED GALBEN INDICATOR BATERIE ÎNCĂRCATĂ 50%
- 1C LED ROȘU INDICATOR BATERIE DESCĂRCATĂ
- 2 INDICATOR LUMINOS MERS ÎNAINTE / ÎNAPOI
- 3 ÎNTRERUPĂTOR DE REDUCERE A VITEZEI
- 3A VITEZĂ DE AVANSARE 1
- 3B VITEZĂ DE AVANSARE 2
- 3C VITEZĂ DE AVANSARE 3
- 3D VITEZĂ DE AVANSARE 4
- 4 ÎNTRERUPĂTOR DE CREȘTERE A VITEZEI
- 5 ÎNTRERUPĂTOR MOTOR PERIE
- 5A LED INDICATOR DE FUNCȚIONARE MOTOR PERIE
- 6 ÎNTRERUPĂTOR MOTOR DE ASPIRARE
- 6A LED INDICATOR DE FUNCȚIONARE MOTOR DE ASPIRARE

FIG. F Model BT/T – (CA 24V cu tracțiune)

- 1 ÎNTRERUPĂTOR GENERAL CU CHEIE
- 2 MÂNER DE COMANDĂ TRACȚIUNE ÎNAINTE / ÎNAPOI
- 3 MÂNER RIDICARE / COBORÂRE PLATOU PERIE
- 4 MÂNER RIDICARE / COBORÂRE RACLETĂ
- 5 DISJUNCTOR TERMIC MOTOR PERIE
- 6 DISJUNCTOR TERMIC MOTOR RACLETĂ
- 7 ȚEAVĂ GOLIRE REZERVOR DE APĂ MURDARĂ
- 8 CONECTOR BATERII
- 9 MANETĂ DE REGLARE A SCURGERII SOLUȚIEI DE DETERGENT

FIG. G

- 1 MÂNER DE DESCHIDERE A LOCAȘULUI BATERII-LOR
- 2 RIFICIU DE UMLERE REZERVOR APĂ CURATĂ CU FILTRU DIN SPUMĂ

FIG. H

Diagrama de conexiuni a bateriei

FIG. I

- 1 MÂNER RIDICARE / COBORÂRE PLATOU PERIE
- 2 LOCAȘU CU BATERII 12 V
- 3 CONECTARE A BATERIILOR

Foto L

- 1 ÎNCĂRCĂTOR DE BATERIE
- 2 CABLU DE ALIMENTARE PENTRU ÎNCĂRCĂTOR DE BATERIE

Foto M

- 1 ROATĂ BARE DE PROTECȚIE ALE RACLETEI
- 2 MÂNER DE REGLARE A PRESIUNII RACLETEI
- 3 ȚEAVĂ DE ASPIRARE
- 4 MÂNER DE ÎNLOCUIRE BAVETE RACLEȚĂ
- 5 ROATĂ A RACLETEI
- 6 MÂNER DEMONTARE RACLEȚĂ
- 7 MÂNER REGLARE ÎNCLINARE RACLEȚĂ

Foto N

- 1 COMPARTIMENT DE AȘEZARE A FILTRULUI DE ASPIRARE
- 2 ORIFICIU DE UMLERE A REZERVORULUI DE APĂ CURATĂ
- 3 REZERVOR DE APĂ MURDARĂ
- 4 REZERVORULUI DE APĂ CURATĂ (SOLUȚIE)

Foto O

- 1 FLOTOR
- 2 FILTRU DE ASPIRARE
- 3 DESCHIDEREA DE INSPECTARE A REZERVORULUI DE APĂ MURDARĂ

Foto P

- 1 FILTRU AL SOLUȚIEI DE CURĂȚARE

6.3 REÎNCĂRCAREA BATERIILOR

Conectați prelungitorul la cablul de alimentare a încărcătorului (Fig. L – 2) și conectați-l la rețeaua electrică.

Atunci când este aprins, încărcătorul de baterii CBHD1 efectuează un test al tensiunii bateriei pentru a decide dacă trebuie să pornească procesul de încărcare. Dacă bateria nu este conectată la încărcătorul de baterii, LED-ul indicator de culoare roșie (Fig. M – 2) va începe să clipească. Dacă testul a dat un rezultat pozitiv, după 1 secundă procesul de încărcare a bateriei poate să începe cu LED-ul indicator roșu aprins.

Dacă în timpul procesului de încărcare utilizatorul

deconectează bateria de la încărcătorul bateriei, după câteva secunde, acesta se reinițializează și se pregătește să înceapă un nou proces de încărcare. Progresia încărcării este indicată de către cele trei indicatoare luminoase cu LED: roș, galben și verde.

LED-ul verde (Fig. M – 3) semnalizează sfârșitul procesului de încărcare.

Deconectați încărcătorul de la rețeaua electrică.

⚠ Respectați instrucțiunile conținute în manualul producătorului, în special instrucțiunile de siguranță și modul de utilizare.

Dacă mașina este echipată cu baterii cu Pb-Acid, acestea trebuie să fie încărcate într-un loc bine ventilat. Ridicați capacul superior și deșurubați bușoanele bateriilor.

⚠ Respectați instrucțiunile din manualul de utilizare și întreținere al producătorului bateriilor (conform paragrafului întreținere baterii).

Dacă mașina este echipată cu baterii cu gel (fără întreținere), respectați instrucțiunile de mai jos.

Dacă mașina este utilizată în mod regulat:

Lăsați întotdeauna bateriile conectate la încărcătorul de baterii.

Dacă mașina este neutilizată pentru lungi perioade de timp:

Încărcați bateriile în timpul nopții după ultima utilizare apoi deconectați bateriile de la încărcător.

Evitați încărcările intermediare sau incomplete în faza de lucru.

Dacă mașina este echipată cu bateriile cu Pb-Acid, controlați în mod regulat intensitatea lichidului elementelor cu densimetrul: dacă unul sau mai multe elemente au fost descărcate și celelalte complet încărcate, bateriile vor trebui să fie înlocuite sau reparate (vă recomandăm să consultați modul de utilizare specifică a bateriilor).

Reînșurubați bușoanele elementelor și coborâți capacul superior.

6.4 MONTAREA RACLETEI

Deșurubați ușor cele două mânere (Fig. M – 6) și fixați raclea în urechile de ghidare situate pe suportul raclei; strângeți la loc cele două mânere (Fig. M – 6). Introduceți corespunzător țeava de aspirare a mașinii în țeava din corpul raclei (Foto M - 3) .

6.5 DEMONTAREA RACLETEI

Demontați țeava de aspirare a corpului raclei.

Deșurubați ușor cele două mânere (Fig. M – 6) și trageți raclea spre dvs.

6.6 ÎNLOCUIREA BAVETELOR RACLETEI

Demontați racleta din suportul acesteia (vezi 6.5); deșurubați complet mânerul (Fig. M - 4 , M - 6) și aplicați o presiune asupra capetelor șuruburilor pe care erau înșurubate mânerul, până când corpul interior din plastic iese complet.

Demontați bavetele trăgând de o extremitate către cealaltă.

Pentru remontare efectuați operațiunea inversă, având grijă să încastrați suportii de plastic în orificiile bavetelor.

(M - 6., M - 4).

6.7 REGLAREA RACLETEI

Mânerul plasat pe suportul racletei (Fig. M - 7) servește la reglarea înclinației racletei.

Cele două mânerușe roșii (Fig. M - 2) legate de roțile racletei servesc pentru a regla presiunea racletei pe sol. Reglajul perfect al racletei prevede ca baveta din spate să fie înclinată pe toată lungimea sa formând un unghi de 45o cu solul.

În timpul avansării mașinii, putem să intervenim asupra mânerelor de presiune și de înclinare (Fig. M - 2, M - 7) astfel încât uscarea solului să fie uniformă pe toată lungimea racletei.

Zone umede pe sol indică o uscure insuficientă; acționați asupra mânerelor de reglare pentru a optima uscarea.

6.8 MONTAREA ȘI DEMONTAREA BAVETEI ANTI-STROPIRE

Baveta anti-stropire este agățată de platoul periei cu un inel cu arc.

Pentru a demonta baveta este suficient să demontați inelul cu arc și să trageți baveta anti-stropire spre dvs. Pentru remontare, încastrați baveta anti-stropire pe platoul periei, agățați extremitatea fixă a cablului din oțel pe platoul periei și fixați inelul cu arc pe cealaltă extremitate a platoului periei.

6.9 MONTAREA ȘI DEMONTAREA PERIEI

⚠ Nu demontați niciodată fără ca peria să fie perfect montată pe mașină.

Pentru montare:

Verificați dacă platoul periei este ridicat, dacă nu, ridicați-l respectând indicațiile precizate în paragraful corespunzător.

Verificați dacă cheia de aprindere pe panoul de comandă este în poziția „0”.

Poziționați peria pe platou, cu flanșa de cuplare aproape de racordul metalic.

Coborâți platoul și activați rotirea periei: în acest mod peria se agăță în mod automat.

Pentru montarea platoului port-pad urmați aceeași procedură.

⚠ Lungimea firelor periei nu trebuie niciodată să fie mai mică de 1 cm.

⚠ Grosimea discurilor abrazive nu trebuie să fie niciodată mai mică de 1 cm.

Lucrul cu perii prea uzate sau discuri abrazive prea subțiri poate deteriora mașina și suprafața care trebuie curățată.

Controlați în mod regulat uzura acestor componente înainte de a începe lucrul.

Pentru demontare sau încărcare:

Verificați dacă platoul periei este ridicat, în caz contrar ridicați-l respectând indicațiile prezentate în paragraful corespunzător.

Verificați dacă cheia de aprindere de pe panoul de comandă este pe poziția OFF (OPRIT).

Țineți peria între mâini sub platou, rotiți-o în sensul de rotație și coborâți-o pentru a elibera platoul de ghidare.

Pentru demontarea platoului port-pad urmați aceeași procedură.

6.10 UMLEREA ȘI GOLIREA REZERVORULUI DE SOLUȚIE

⚠ Temperatura apei sau a detergentului nu trebuie niciodată să depășească 50oC.

☞ Goliți întotdeauna rezervorul de apă murdară (Fig. N - 4) înainte de a umple rezervorul de soluție (Fig. N - 3).

Pentru umplere:

- Vărsați în rezervor cantitatea de detergent prevăzută de către producător conform capacității rezervorului indicată în modul de utilizare pe ambalajul produsului.

⚠ Utilizați exclusiv produse adaptate suprafeței și murdăriei ce trebuie eliminate.

- Vărsați apă în orificiul de umplere (Fig. G - 2, N - 2) Lăsați întotdeauna un spațiu de 2 cm între gâtul orificiului și nivelul lichidului. Nu umpleți dincolo de această măsură !

☞ **Mașina a fost concepută pentru a fi utilizată cu detergenți non-spumați și biodegradabili adaptați mașinilor de spălat automate. Utilizarea altor produse chimice ca hipoclorit de sodiu, oxidanți, solvenți sau alte hidrocarburi poate să deterioreze sau distrugă mașina.**

- Urmați regulile de siguranță indicate în paragraful corespunzător precum și cele prezentate pe ambalajul detergentului.

- Pentru o listă completă a detergenților adecvați disponibilii, contactați producătorul mașinii.

☞ **Utilizați întotdeauna un detergent cu spumă redusă sau un aditiv anti-spumare pentru a evita deteriorarea motorului de aspirare.**

- Nu lăsați niciodată țeava de umplere cu apă fără supraveghere și introduceți-o complet în rezervor întrucât în caz contrar se pot uda componentele delicate a mașinii.

- Închideți rezervorul după bușonul / filtrul său din burete.

Pentru golire:

- Deșurubați și îndepărtați bușonul transparent al filtrului / regulatorul soluției de curățare plasat în fundul rezervorului și așteptați golirea completă.
- După golire, înlocuiți și strângeți bușonul.

6.11 GOLIREA REZERVORULUI DE APĂ MURDARĂ

Golirea apei murdare trebuie să se efectueze conform legislației locale în vigoare. Întreaga responsabilitate pentru respectarea acestei legislații revine conducătorului mașinii.

Atunci când soluția detergentă este epuizată, întotdeauna se va goli rezervorul de apă murdară înainte de efectuarea reumplerii (Fig. n – 3).

Rezervorul de apă murdară poate fi golit de fiecare dată când se dorește acest lucru în fază intermediară a ciclului de lucru.

Capacitatea rezervorului de apă murdară este mai mare decât a celui de soluție detergent. Motorul de aspirare este protejat de un flotor de siguranță pe care îl declanșează atunci când nivelul apei murdare depășește un anumit nivel.

 Dacă constatați o scurgere de apă sau de spumă de sub rezervoare, stingeți imediat motorul de aspirare și goliți rezervorul de apă murdară.

Pentru a goli rezervorul de apă murdară:

Conduceți mașina într-o locație adecvată de golire a apei murdare, de preferință aproape de un WC sau lângă o gaură de scurgere (respectați legislația locală în vigoare în materie de tratare a apelor uzate). Oprii mașina și scoateți cheia de contact din bord.

Detășăți țeava de golire (Fig. B – 6, D – 6, F- 7) și țineți-o spre în sus, deșurubați bușonul. Coborâți țeava de golire către punctul selectat. Golirea poate fi întreruptă în orice moment și rapid pur și simplu ridicând țeava de golire.

Verificați cantitatea de murdărie reziduală în rezervor. Spălați-l dacă este necesar prin intermediul gurii de inspecție (Fig. O – 3).

Strângeți bine țeava de golire cu bușonul cu șurub și agățați-l la suportul din spatele mașinii.

 Bușonul țevii de golire trebuie să fie perfect închis, fără a permite trecerea aerului, în caz contrar va exista o depresiune care va provoca o uscure imperfectă. .

6.12 NORME SPECIALE PRIVIND UTILIZAREA MODELULUI AC 230 V

Mașina CA 230 V poate fi pusă în funcțiune doar dacă voltajul indicat pe placă corespunde celui disponibil în clădire și priza de curent dispune de pământare.

Nu deteriorați cablul de alimentare, nu îl striviți și nici nu trageți de el.

 **Nu treceți cu mașina peste cablul de alimentare. Cablul s-ar putea să se înfășoare pe părțile mecanice în mișcare și cauza un scurt-circuit.**

 **ATENȚIE !! Modelul CA 230V are părți sub tensiune sau străbătute de curent electric care, în**

caz de contact, pot provoca leziuni grave și chiar moartea.

- Înainte de orice operare de întreținere asupra mașinii, este necesar să o debransați de la rețeaua electrică.

- Nu atingeți niciodată cablurile electrice defectuoase sau care prezintă semne de uzură.

- Înainte de a accede la circuitul electric al mașinii, trebuie să o stingeți și să o deconectați de la priza de curent.

- Dacă observați că cablurile electrice prezintă un defect sau sunt deteriorate, trebuie să le înlocuiți imediat cu piese de schimb originale.

- Conectările la rețeaua electrică trebuie să fie cel puțin protejate contra stropirilor de apă.

- Pentru a conecta mașina la rețeaua electrică utilizați doar prelungitoare conforme cu normativele de siguranță în vigoare.

- Priza de curent pe care mașina este conectată, trebuie să fie prevăzută cu un întrerupător.

- Este absolut interzis să utilizați mașina lângă o piscină sau bălți.

SITUAȚII CRITICE

În caz de accident:

- **Deconectați imediat mașina.**

- **Luați imediat măsurile de ajutor de urgență.**

În caz de accident, mașina nu trebuie să fie repusă în funcțiune înainte de a fi fost examinată de un tehnician autorizat de producător.

6.13 CONDUCEREA MAȘINII

Model CA 230 V

Conectați cablul de alimentare (Fig. B - 1) la rețeaua electrică cu un prelungitor.

Poziționați întrerupătorul general (Fig. A - 1) pe ON (PORNIT).

Apăsăți pe întrerupătorul de acționare a periei (Fig. A – 2)

 **Rotirea periei va începe doar cu acționarea mânerului de comandă (Fig. B – 4);**

Apăsăți întrerupătorul de acționare a aspirării (Fig. A – 3)

Coborâți raclata cu mânerul de comandă (Fig. B – 3)

Coborâți platoul periei cu mânerul de comandă (Fig. B – 2)

Avansați încet acționând pe mânerul de comandă a periei (Fig. B – 4) pentru a efectua spălarea la sol.

Cantitatea de scurgere a soluției de curățare poate fi reglată acționând asupra capacului filtrului (Fig. Q - 1) ; când strângeți capacul transparent crește cantitatea de scurgere a soluției de curățare, iar când deșurubați capacul se reduce scurgerea soluției de curățare.

Nu uitați să ridicați raclata înainte de a acționa mersul înapoi pentru a nu deteriora raclata.

Model CD 24V

Verificați conexiunea la conector a bateriilor situate pe panoul de comandă (Fig. D - 7).

Introduceți și rotiți cheia de contact (Fig. D - 1).

Pe panoul de comandă, verificați nivelul de încărcare a bateriilor (Fig. C - 3).

Dacă nivelul de încărcare a bateriilor este suficient, apăsați pe întrerupătorul de acționare a periei (Fig. C - 1)

▲ **Rotirea periei va începe doar cu acționarea mânerului de comandă (Fig. D - 2);**

Apăsați pe întrerupătorul de acționare a aspirării (Fig. C - 2)

Coborâți racleta cu mânerul de comandă (Fig. D - 4)

Coborâți platoul periei cu mânerul de comandă (Fig. D - 3)

Avansați încet acționând pe mânerul de comandă al periei (Fig. D - 2) pentru a efectua spălarea solului.

Cantitatea de scurgere a soluției de curățare poate fi reglată acționând asupra capacului filtrului (Fig. Q - 1); strângerea capacului transparent crește cantitatea de scurgere a soluției de curățare, deșurubarea capacului reduce scurgerea soluției de curățare.

Nu uitați să ridicați racleta înainte de a acționa mersul înapoi pentru a nu deteriora racleta.

Modelul CD 24V cu tracțiune

Verificați conexiunea la conector a bateriilor situate sub panoul de comandă (Fig. F - 8).

Introduceți și rotiți cheia de contact (Fig. F - 1).

Pe panoul de comandă, verificați încărcarea bateriilor (Fig. E - 1).

Dacă încărcarea bateriilor este suficientă, selectați viteza de deplasare dorită (Fig. E - 3, E - 4).

Apăsați pe întrerupătorul de acționare a periei (Fig. E - 5)

▲ **Rotația periei va începe doar cu acționarea mânerului de comandă (Fig. F - 2);**

Apăsați pe întrerupătorul de acționare de aspirare (Fig. E - 6)

Coborâți racleta cu mânerul de comandă (Fig. F - 4)

Coborâți platoul periei cu mânerul de comandă (Fig. F - 3)

Avansați încet acționând asupra mânerului de comandă a tracțiunii (Fig. F - 2) pentru a efectua spălarea solului.

Ridicați mânerul pentru a avansa sau coborâți mânerul pentru mersul înapoi.

Eliberând mânerul de comandă, tracțiunea se va opri, precum și rotirea periei după câteva secunde.

Cantitatea de scurgere a soluției de curățare poate fi reglată acționând asupra capacului filtrului (Fig. Q - 1); strângerea capacului transparent crește cantitatea de scurgere a soluției de curățare, deșurubarea capacului reduce scurgerea soluției de curățare.

Nu uitați să ridicați racleta înainte de a acționa mersul înapoi pentru a nu deteriora racleta.

6.14 METODA DE LUCRU

6.14.1 PREGĂTIRE ȘI INFORMAȚII UTILE

Eliberați suprafața ce urmează a fi curățată (cu aparate adecvate ca de exemplu aspiratoare, mătură electrice, etc.) de orice fel de reziduuri solide. Această operațiune preliminară este necesară, întrucât în caz contrar murdăria solidă ar putea împiedica buna funcționare a racletei și ar afecta uscarea.

Conducerea mașinii trebuie încredințată exclusiv personalului care a urmat formarea.

6.14.2 CONTROLUL STĂRII DE ÎNCĂRCARE A BATERIEI

Indicatorii luminoși LED ai stării de încărcare (Fig. C - 3, E - 1) se sting progresiv pe măsură ce încărcarea se epuizează.

Atunci când indicatorul LED roșu se aprinde (Fig. C - 3C, E - 1C), opriți motorul periei, închideți alimentarea cu soluției de detergent, eventual finalizați de uscat reziduu umed rămas și îndreptați-vă spre încărcătorul de baterii pentru a încărca bateriile.

▲ Bateriile se pot deteriora în mod iremediabil dacă nivelul de încărcare reziduală se reduce prea mult (conform manualul de utilizare a bateriilor). Nu forțați descărcarea bateriilor dincolo de limitele fixate de dispozitivele de siguranță stingând sau pornind cheia de contact și în niciun alt mod.

6.14.3 SPĂLAREA DIRECTĂ SAU PE SUPRAFEȚE UȘOR MURDARE

Spălare și uscare într-o singură trecere.

Pregătiți mașina așa cum este descris anterior și utilizați-o așa cum este descris în paragraful 6.13.

☞ Este interzisă utilizarea mașinii fără soluție cu detergent, întrucât acest lucru ar deteriora suprafața.

6.14.4 SPĂLAREA INDIRECTĂ SAU PE SUPRAFEȚE FOARTE MURDARE

Spălare și uscare în treceri diferite.

Pregătiți mașina așa cum este descris anterior.

Prima operațiune:

Efectuați spălarea așa cum este descris în paragraful 6.13 dar fără a efectua uscarea podelei.

Lăsați să acționeze un timp soluția cu detergent respectând indicațiile prezentate în modul de utilizare a produsului.

A doua operațiune :

Procedați așa cum este indicat în paragraful precedent „Spălare directă” (6.14.3) pentru a efectua uscarea solului.

▲ Este interzisă utilizarea mașinii fără soluție cu detergent, întrucât acest lucru ar deteriora suprafața.

6.14.5 OPERAȚII DUPĂ SPĂLARE

Oprii alimentarea cu soluție cu detergent. Ridicați platoul periei și oprii motorul periei. După ce ați eliminat complet posibilele urme de apă, așteptați câteva secunde, apoi ridicați raclata și oprii motorul de aspirare.

Îndreptați-vă spre un loc adecvat pentru a efectua golirea rezervoarelor; goliți și curățați rezervoarele (conform paragrafului 6.11).

Oprii mașina rotind cheia și scoateți-o din contactul de pe panoul de comandă.

În caz de nevoie, efectuați încărcarea bateriilor (conform paragrafului corespunzător).

7. INFORMAȚII DESPRE ÎNTREȚINERE

 Rotiți cheia de contact și scoateți-o din contactul de pe panoul de comandă și deconectați conectorii bateriilor de la cablajul mașinii.

 Intervențiile asupra circuitului electric și operațiunile de întreținere și de reparare (în special cele care nu sunt descrise în mod explicit în acest manual) trebuie să fie efectuate de către un centru de service post-vânzare agreat sau de către un tehnician specializat informat de legislația în vigoare.

Respectarea intervalelor de întreținere și a prevederilor fabricantului este garanția unui mai bun randament și a unei mai mari durate de funcționare a mașinii.

7.1 REZERVOARE

Goliți cele două rezervoare așa cum este descris în paragrafele corespunzătoare.

Eliminați murdăriile solide umplând și golind de mai multe ori rezervoarele până la eliminarea efectivă a oricărei murdării: utilizați o țevă de spălare sau alta pentru utilizare.

▲ Apă la mai mult de 50o, aparate de spălat cu înaltă presiune sau cu jeturi de apă prea violente pot deteriora rezervoarele și mașina.

Lăsați bușoanele rezervoarelor deschise (doar cu mașina în repaus) astfel încât să se permită uscarea rezervoarelor și a împiedica astfel formarea de mirosuri neplăcute.

7.2 TUBUL DE ASPIRARE

Demontați tubul de aspirare de pe raclată.

Puteți acum spăla tubul și să eliminați obstrucțiile.

Fixați bine tubul pe corpul raclatei

7.3 RACLETA

▲ Nu manipulați raclata cu mâinile goale, folosiți mănuși și orice alt echipament de protecție adecvat operațiunii.

Demontați raclata de pe mașină și spălați-o sub jet de apă cu un burete sau o perie.

Controlați eficiența și uzura bavetelor în contact cu solul. Acestea au funcția de a șterge pelicula de detergent și de apă de pe sol și de a izola porțiunea de suprafață pentru a obține depresarea maximă a motorului de aspirare: în acest fel, uscarea mașinii

va fi perfectă. Pe măsură ce este utilizată, marginea de contact a bavetei tinde să se rotunjească și să se uzeze afectând astfel uscare perfectă. Bavetele raclatei trebuie deci să fie schimbate. Pentru a face acest lucru, urmați indicațiile paragrafului corespunzător. Întoarceți bavetele pentru a folosi alte margini de contact sau montați bavete noi.

7.4. ACCESORII

Demontați și curățați periile sau discurile de angrenare.

▲ Controlați cu atenție dacă s-au încastrat corpuri străine (piese metalice, șuruburi, așchii sau funii și altele) ceea ce ar deteriora solul și mașina.

Verificați planeitatea perilor (verificați dacă există o uzură neregulată asupra perilor sau discurilor abrazive). În caz de nevoie, reglați înclinarea de acțiune pe sol.

Montați doar accesoriile recomandate de către producător, alte piese ar putea compromite siguranța.

7.5. CORPUL MAȘINII

Pentru a curăța exteriorul mașinii, utilizați un burete sau o lavetă și ajutându-vă de o perie cu peri moi pentru a elimina petele mai dificile. Rugozitatea suprafeței mașinii, dorită pentru a nu face aparente zgârieturile datorate utilizării, nu facilitează eliminarea petelor persistente. Nu utilizați aparate cu aburi și nici tuburi de udare și nici aparate de curățat cu presiune.

7.6 BATERII

Baterii PB-ACID

Operațiile de întreținere trebuie să respecte indicațiile producătorului precum și cele descrise mai jos.

Dacă plăcile elementelor nu sunt complet imerdate în acid, aceasta provoacă o oxidare rapidă și o nefuncționare iremediabilă a elementului afectat.

Revărsarea acidului provoacă oxidarea mașinii.

Utilizați un încărcător de baterii recomandat de către producător și adaptat tipului de baterii ce trebuie încărcate. Bateriile trebuie să fie întotdeauna reîncărcate într-o încăpere bine ventilată, întrucât există un risc de explozie.

Se recomandă cu tărie utilizarea bateriilor cu gel sau fără întreținere.

Baterii GEL

Operațiunile de întreținere trebuie să se conformeze indicațiilor producătorului precum și a celor descrise în continuare.

Utilizați un încărcător de baterii recomandat de către producător.

7.7 ÎNTRERUPĂTOR TERMIC

Mașina este echipată cu protecții electrice care protejează principalele organe de funcționare.

Întrerupătoare termice au fost montate pentru a proteja motorul de tracțiune și motorul periei.

În caz de declanșare automată a unuia dintre aceste întrerupătoare, este suficient să apăsați până la capăt pe întrerupătorul afectat pentru a restabili funcționarea. Declanșarea întrerupătoarelor, în special în timpul primelor săptămâni de utilizare, nu înseamnă în mod obligatoriu o defecțiune a mașinii. Totuși, se recomandă să dispuneți controlarea dispozitivului de către un electrician specializat dacă întrerupătorul continuă să se declanșeze.

7.8 PERIODICITATE

Pentru toate operațiunile descrise în acest paragraf, consultați instrucțiunile detaliate în paragrafele corespunzătoare.

7.8.1 OPERAȚII ZILNICE

Demontați și controlați peria sau discurile de angrenare (cu discurile abrazive montate). Verificați dacă nu există corpuri străine care împiedică mișcarea sau eficacitatea tuturor organelor de curățare.

Controlați racleta : curățați bavetele și verificați uzura acestora.

Dacă bateriile utilizate sunt Pb-Acid, respectați cu atenție prevederile producătorului bateriilor.

Efectuați reîncărcarea bateriilor.

7.8.2 OPERAȚII SĂPTĂMÂNNALE

Controlați și schimbați în caz de nevoie bavetele anti-stropire.

Controlați cu atenție profilul bavetelor racletei și schimbați-le în caz de nevoie.

Verificați dacă tuburile și conductele de aspirare nu sunt înfundate.

Curățați până la fund rezervoarele pentru soluția de detergent și de apă murdară.

Pentru modelele echipate cu baterii cu Pb-Acid: controlați nivelul de electrolit pe toate elementele și completați cu apă distilată în caz de nevoie. Consultați indicațiile furnizate de către producătorul bateriilor.

Ridicați capacul locașului filtrului de aerare, verificați prezența de lichid și eventual îndepărtați-l în rezervorul de apă murdară.

7.8.3 OPERAȚIUNI LA INTERVALE REGULATE

Chiar dacă mașina a fost fabricată cu rigoare și este conformă cu testele de calitate cele mai stricte, componentele electrice și mecanice sunt în mod inevitabil supuse uzurii și îmbătrânirii după lungi perioade de utilizare.

Pentru o utilizare în deplină siguranță și fără inconveniente, se recomandă să faceți revizia mașinii dvs. în fiecare an la un centru agreat de service post-vânzare sau de către un tehnician specializat informat cu privire la toate regulile de siguranță conținute în acest manual. Dacă mașina lucrează în condiții foarte dificile sau în caz de neglijență la întreținere, se recomandă să faceți mai des revizia.

7.9 PIESE DE SCHIMB RECOMANDATE

Se recomandă să păstrați întotdeauna la dispoziție piese de schimb mai frecvente și să nu neglijați niciodată operațiuni de întreținere uzuală și extraordinară, aceasta cu scopul de a obține întotdeauna maximum de productivitate de la mașină.

Lista acestor piese de schimb este disponibilă la dealerul dvs.

8. INFORMAȚII DESPRE CONTROLUL FUNCȚIONĂRII

Aceste indicații servesc la a înțelege cauzele anumitor probleme raportat la inconveniente precise. Pentru tipul de acțiune ce trebuie efectuată, consultați paragrafele corespunzătoare de mai jos.

8.1. MAȘINA NU FUNCȚIONEAZĂ

- ⊗ Cheia nu este introdusă și nici rotită corect
- ⊗ Introduceți și rotiți cheia pe poziția ON (PORNIT)
- ⊗ Conectorul bateriilor este deconectat sau conectat incorect la conectorul cablajului principal.
- ⊗ Conectați bine cei doi conectori
- ⊗ Mașina este în curs de reîncărcare a bateriilor sale.
- ⊗ Așteptați sfârșitul reîncărcării.
- ⊗ Bateriile sunt descărcate.
- ⊗ Reîncărcați bateriile.

8.2 MAȘINA NU AVANSEAZĂ

- ⊗ Mânerul de comandă a tracțiunii este pe poziția de repaus.
- ⊗ Selectați o direcție de mers; ridicați mânerul pentru a avansa sau coborâți mânerul pentru mers înapoi.
- ⊗ Denivelarea solului este prea importantă.
- ⊗ Împingeți manual mașina până la nivelul dorit.
- ⊗ Declanșarea întrerupătorului motorului sau motoarelor de tracțiune.
- ⊗ Opriți mașina, lăsați-o în repaus timp de 5 minute.
- ⊗ Bateriile sunt descărcate.
- ⊗ Reîncărcați bateriile.

8.3 NU SE ROTESC PERIILE

- ⊗ Întrerupătorul motorului periei nu este selectat.
- ⊗ Apăsați pe întrerupător pentru a activa peria.
- ⊗ Declanșarea întrerupătorului motorului periei din motivul unei supraîncălziri.
- ⊗ Verificați și eliminați motivul care a provocat supraîncălzirea (prezența de capete de fire sau alte corpuri străine împiedicând mișcarea, suprafețe prea accidentate, etc.) și reacționați întrerupătorul apăsând pe el.
- ⊗ Releul motorului sau motorul periei este defect.
- ⊗ Schimbați releul motorului sau motorul periei.

8.4 ALIMENTAREA CU SOLUȚIE CU DETERGENT ESTE INSUFICIENTĂ SAU INEXISTENTĂ

- ⊗ Rezervorul de soluție cu detergent este gol.
- ⊗ Umpleți rezervorul cu soluție cu detergent, după ce ați golit rezervorul de apă murdară.
- ⊗ Mânerul de reglaj a fluxului este închis sau aproape închis.

- ⊗ Reglați / creșteți fluxul de distribuire a soluției cu detergent după cum doriți.
- ⊗ Conducta de distribuire a detergentului s-a înfundat.
- ⊗ Desfundați conducta, eliminând murdăria.

8.5 LIPSEȘTE ASPIRAREA

- ⊗ Tubul de aspirare nu este racordat la racletă.
- ⊗ Racordați corect tubul de aspirare.
- ⊗ Tubul de aspirare, conducta racletei sau locașul de inspecție sunt înfundate.
- ⊗ Desfundați și curățați conductele.
- ⊗ Motorul de aspirare este oprit.
- ⊗ Activați motorul de aspirare.
- ⊗ Rezervorul de apă murdară este plin.
- ⊗ Goliți rezervorul.
- ⊗ Curentul nu ajunge la motorul de aspirare sau motorul este gripat.
- ⊗ Verificați conectările și în cel de-al doilea caz, înlocuiți motorul.

8.6 ASPIRARE INEFICIENTĂ

- ⊗ Capacul rezervorului de apă murdară nu a fost bine strâns.
- ⊗ Strângeți-l bine.
- ⊗ Dopul țevii de golire al rezervorului de apă murdară nu este perfect închis.
- ⊗ Închideți-l corect.
- ⊗ Tubul de aspirare, conducta racletei sau locașul de inspecție sunt înfundate.
- ⊗ Desfundați-le și curățați toate conductele.

8.7 MOTORUL PERIILOR SAU MOTORUL DE ASPIRARE NU SE OPRESC

- ⊗ Opriți mașina tăind alimentarea generală și deconectați conectorul principal al bateriilor și contactați cel mai apropiat centru de service post-vânzare agreeat.

8.8 RACLETA NU CURĂȚĂ SAU NU USUCĂ BINE

- ⊗ Bavetele racletei sunt uzate ori s-au lovit de murdărie solidă.
- ⊗ Schimbați bavetele sau curățați-le.
- ⊗ Racleta nu este bine reglată, avansarea trebuie să fie exact perpendiculară pe sensul de mers.
- ⊗ Reglați racleta.
- ⊗ Tubul de aspirare sau conducta racletei sunt înfundate.
- ⊗ Desfundați și curățați toate conductele.

8.9 ÎNCĂRCĂTORUL DE BATERII NU FUNCȚIONEAZĂ

- ⊗ Încărcarea bateriilor nu pornește
- ⊗ Verificați dacă încărcătorul de baterii este efectiv conectat la baterii. Consultați manualul specific al încărcătorului de baterii.

8.10 BATERIILE NU SE ÎNCARCĂ SAU NU SE MENȚIN ÎNCĂRCATE

- ⊗ Bateriile sunt noi dar ele nu furnizează 100% din

performanțele așteptate.

- ⊗ Acumulatorul atinge maximul performanțelor sale după 20-30 de cicluri de încărcare complete.
- ⊗ Electrolitul s-a evaporat și nu acoperă complet plăcile.
- ⊗ Consultați manualul specific al producătorului bateriilor.
- ⊗ Există diferențe evidente între diferitele elemente.
- ⊗ Schimbați elementul defectuos.

Consultați întotdeauna manualul de instrucțiuni specific al bateriilor și al încărcătorului de baterii, dacă problema persistă, contactați cel mai apropiat centru de service post-vânzare agreeat. Producătorul NU POATE FI de niciun ajutor în caz de probleme datorate bateriilor și unui încărcător de baterii pe care acesta nu l-a furnizat.

10. CONDIȚII DE GARANȚIE

Toate mașinile noastre sunt supuse unor teste riguroase și sunt acoperite de garanție împotriva defectelor materiale sau de fabricație pentru o perioadă de 12 luni. Garanția intră în vigoare de la data achiziționării. Data achiziționării este data indicată pe chitanța emisă de distribuitor la livrarea mașinii. Producătorul va repara sau înlocui orice piese defecte gratuit în perioada acoperită de garanție. Orice defecțiuni care nu pot fi atribuite în mod clar defectelor materiale sau de fabricație vor fi examinate de unul dintre centrele noastre de service tehnic sau de fabrica noastră și vor fi taxate în funcție de rezultat. Următoarele nu sunt acoperite de garanție: daune accidentale în timpul transportului sau manipulării, daune accidentale cauzate de neglijență sau de comportament necorespunzător, daune cauzate de utilizări incorecte sau necorespunzătoare sau instalări care nu sunt conforme cu avertismentele incluse în manualul de instrucțiuni și care, în orice caz, se datorează unor evenimente neobișnuite care nu depind de funcționarea sau utilizarea mașinii. Mașinile care necesită reparații trebuie livrate la Centrul de Service Tehnic, cu accesoriile originale, împreună cu dovada de achiziționare. Dacă mașina a fost reparată sau manipulată de terți neautorizați, garanția va fi considerată nulă. Garanția va fi, de asemenea, considerată nulă și neavenită dacă utilizatorul nu poate prezenta un document original (lizibil și complet) care demonstrează achiziția sau dacă nu se poate citi numărul de serie de pe cadrul mașinii. Mașina nu va fi înlocuită și garanția nu va fi prelungită odată ce mașina a fost afectată de o defecțiune. Reparațiile se vor efectua la un centru de service tehnic autorizat sau la fabrica noastră.

tră. Mașinile duse la reparații trebuie trimise cu transport gratuit, adică utilizatorul trebuie să plătească și să fie responsabil pentru transport. Garanția nu acoperă curățarea pieselor de lucru, întreținerile planificate și reparația sau înlocuirea pieselor supuse uzurii normale. Producătorul nu va fi tras la răspundere pentru daunele aduse persoanelor sau obiectelor cauzate de orice instalație care nu respectă instrucțiunile din manual sau datorate utilizării necorespunzătoare a mașinii.

pentru deșeuri menajere. Este interzisă aruncarea produsului în aceste recipiente. Nerespectarea normelor directivei 2012/19/EU cât și punerii în aplicare a acestora în statele membre se pedepsește conform legilor în vigoare.

10. 1 CASAREA MAȘINII

În cazul în care mașina nu va mai fi utilizată, scoateți bateriile și aruncați-le în conformitate cu reglementările privind compatibilitatea ecologică astfel cum sunt prezentate în standardul european 2013/56/EU sau duceți-le la un centru autorizat de colectare.

Pentru a elimina mașina, respectați legile în vigoare din locul de utilizare:

- deconectați mașina de la sursa de alimentare și curățați-o după golirea oricăror tipuri de lichide;
 - separați mașina în grupe de materiale omogene (materiale plastice în conformitate cu simbolul de reciclare, metale, cauciuc, ambalaj).
- Pentru componentele care conțin materiale diferite, contactați autoritățile competente;

Fiecare grup omogen trebuie să fie eliminat în conformitate cu legile referitoare la reciclare. În plus, se recomandă să se elimine acele părți ale mașinii care pot fi periculoase, în special pentru copii.



10. 2 ELIMINARE

În calitate de proprietar al unui aparat electric sau electronic, legea (conform Directivei 2012/19/EU cu privire la deșeurile rezultate din debarasarea de aparatură electronică și electrică și conform legislațiilor naționale ale Statelor membre din Uniunea Europeană care au aplicat această directivă) vă interzice să vă debarasați de acest produs aruncându-l laolaltă cu celelalte deșeuri menajere și vă obligă să-l duceți la centrele specializate de colectare. Vă mai puteți debarasa de acest produs ducându-l la reprezentanța firmei noastre și cumpărând alt produs, echivalent cu cel vechi. Dacă abandonați produsul în mediul înconjurător, periclitați atât mediul înconjurător cât și sănătatea persoanelor.

Simbolul din desen reprezintă coșul de gunoi

IT	Prolunga elettrica	220-240 V ~ 50 Hz	< 1500 W (< 1.5 KW)	1500 - 2200 W (1.5 - 2.2 KW)	> 2200 W (> 2.2 KW)
EN	Extension cord	< 20 m	1,5 mm ²	2,5 mm ²	2,5 mm ²
FR	Rallonge de alimentation électrique	> 20 - 50 m	2,5 mm ²	2,5 mm ²	4,0 mm ²
DE	Verlängerungskabels				
ES	Prolongación de cable eléctrico				
RU	При использовании удлинительного кабеля				
NL	Verlengsnoer van elektrische kabel				
NO	Hvis det brukes en skjøteledning må				
DA	Forlængerledninger at strømforsyningsledningen				
TR	Bir uzatmanın kullanılması halinde				
RO	Prelungirea cablului electric				

LpA 64dB(A)

(uncertainty) Kpa 3dB (A)

- IT Livello pressione acustica
- EN Acoustic pressure
- FR Niveau de pression acoustique
- DE Schalldruckpegel
- ES Nivel de ruido
- TR Ses bas 1 nç seviyesi
- RU Уровень звукового давления
- NL Geluidsdrumniveau
- NO Akustisk trykknivå
- DA Akustisk trykknivå
- RO Nivel presiune acustică
- CS Hladina akustického tlaku

LwA 80 dB(A)

- Livello di potenza sonora misurato
- Acoustic power measured
- Niveau du puissance sonore mesuré
- Abgemesstes Schalleistungsniveau
- Nivel de potencia acústica mesurado
- Ölçülen akustik güç seviyesi
- Акустическая измеренная мощность
- Geluidsdrumniveau LwA gemeten
- Akustisk trykknivå
- Målt lydeffektniveau
- Nivelul de putere acustica masurat
- Naměřena hladina akustického výkonu

LwA 81 dB(A)

- Livello di potenza sonora garantito
- Acoustic power granted
- Niveau du puissance sonore garanti
- Garantiertes Schalleistungsniveau
- Nivel de potencia acústica garantido
- Garanti edilen akustik güç seviyesi
- Акустическая мощность предоставлено
- Geluidsdrumniveau LwA gegarandeerd
- Lydeffekt, garantert
- Garanteret lydeffektniveau
- Nivelul de putere acustica garantat
- Zaručená hladina akustického výkonu

- IT Vibrazioni trasmesse all'utilizzatore
- EN Vibrations
- FR Vibrations transmises à l'utilisateur
- DE Effektivbeschleunigung Vibrationswert
- ES Vibraciones transmitidas al usuario
- PT Vibrações
- RU Вибрации, передаваемые пользователю
- NL Op de gebruiker overgebrachte trillingen
- PL Wibracje przekazywane użytkownikowi
- NO Effektiv akselerasjon hånd-arm vibrasjonsverdi
- DA Effektiv acceleration hånd-arm vibrationsværdi
- RO Vibrații transmise utilizatorului

0,14 m/s² (±15%)



Comet Spa Via Dorso 4, 42124 Reggio Emilia, Italy

IT DICHIARAZIONE CE/UE DI CONFORMITÀ ai sensi delle Direttive (e successive modificazioni); **EN EC/EU DECLARATION OF CONFORMITY** according to Directive (and following amendments); **FR DÉCLARATION CE/UE DE CONFORMITÉ** aux termes des directives européennes (et leurs modifications successives); **DE EG/EU-KONFORMITÄTSERKLÄRUNG** gemäß Richtlinien (und späteren Änderungen); **ES DECLARACIÓN CE/UE DE CONFORMIDAD** en virtud de las Directivas (y sus sucesivas modificaciones); **PT DECLARAÇÃO DE CONFORMIDADE CE/UE** está em conformidade com as directrizes e as suas sucessivas modificações; **RU ДЕКЛАРАЦИЯ СООТВЕТСТВИЯ ЕС/ЕУ** в соответствии с Директивой (и последующими изменениями); **NL EG/EU-CONFORMITEITSVERKLARING** volgens de Richtlijnen (en latere wijzigingen); **PL DEKLARACJA ZGODNOŚCI CE/UE** spełnia wymagania Dyrektyw (wraz z kolejnymi zmianami); **NO EF/EU-SAMSVARERKLÆRING** i samsvar med direktivene (og senere endringer); **DA EF/EU-OVERENSSTEMMELSESEKTLÆRING** jf. direktiverne (og efterfølgende ændringer); **ES ES/UE PROHLÁŠENÍ O SHODĚ** podle Směrníc (a jejich následných variací); **RO DECLARAȚIA CE/UE DE CONFORMITATE**: Este conformă cu directivele EC și modificările lor succesive

IT PRODOTTO: LAVASCIUGAPAVIMENTI
EN PRODUCT: FLOOR SCRUBBER
FR PRODUIT: AUTOLAVEUSE
DE PRODUKT: SCHEUERSAUGMASCHINE
ES PRODUCTO: FREGADORA
PT PRODUTO: LAVADORA FREGADORA DE PAVIMENTOS
RU АППАРАТ: ПОЛОМОЕЧНЫЕ МАШИНЫ
NL PRODUKT: SCHROBAUTOMAAT
PL PRODUKT: AUTOMAT MYJĄCY
NO PRODUKT: Gulvskuremaskin
DA PRODUKT: GULVASKEMASKINEN
RO PRODUSUL: MAȘINA DE CURĂȚAT PARDOSELI

MODELLO-TIPO: **CPS 50**
MODEL-TYPE:
MODELE-TYPE:
MODELL-TYP:
MODELO - TIPO:
MODELO-TIPO:
МОДЕЛЬ-ТИП:
MODEL - TYPE:
MODEL-TYPU
MODELLTYPE:
MODEL-TYPE:
MODELUL-TIP:

IT é conforme alle direttive CE/EU e loro successive modificazioni, ed alle norme **EN**; **EN** complies with directives CE/EU, and subsequent modifications, and the standards **EN**; **FR** est conforme aux directives CE/EU et aux modifications successives ainsi qu'aux normes **EN**; **DE** den Richtlinien CE/EU EG, den nachfolgenden Änderungen sowie den Normen **EN**; **ES** está en conformidad con las directivas CE/EU y sus sucesivas modificaciones y también con la norma **EN**; **PT** está em conformidade com as directrizes CE/EU bem como com as normas **EN** e as suas sucessivas modificações; **RU** соответствует требованиям директив CE/EU и последующих модификаций, **EN** и стандартам, и последующих модификаций; **NL** in overeenstemming is met de Richtlijnen CE/EU en latere wijzigingen daarop en de normen **EN**; **PL** jest zgodny z dyrektywami CE/EU i ich późniejszymi zmianami, oraz z normami **EN** i ich późniejszymi zmianami; **NO** er i overensstemmelse med direktivene CE/EU, og senere endringer, samt med standardene og senere endringer; **DA** Stemmer overens med direktiverne og deres efterfølgende ændringer CE/EU, og med standarderne, og Deres efterfølgende ændringer; **RO** este conformă cu directivele CE/EU și modificările lor succesive și cu standardurile, și modificările lor succesive **EN**

2006/42/EC	2014/30/EU	EN 60335-1	EN 62233:2008	EN 61000-3-2:2014.
2014/35/EU	2011/65/EU	EN 60335-2-72	EN 55014-1:2006+A1:2009+A2:2011	EN 61000-3-3:2013.
		EN 60335-2-29	EN 55014-2:2015	

IT Numero di serie a partire da:	NL Serienummer vanaf:	8.527.0051-0000-2018/08-0000
EN Serial number starting from:	PL Numer seryjny	8.527.0052-0000-2018/08-0000
FR Numéro de série à partir de :	NO Serienummer	8.527.0053-0000-2018/08-0000
DE Seriennummer beginnend:	DA Serienummer fra:	8.527.0054-0000-2018/08-0000
ES Número de serie de:	RO număr de serie	8.527.0055-0000-2018/08-0000
número de série		
RU Серийный номер		

IT Il fascicolo tecnico si trova presso **EN** Technical booklet at **FR** Dossier technique auprès de; **DE** Das technische Aktenbündel befindet sich bei **ES** El manual técnico se encuentra en; **PT** Processo técnico em; **RU** Техдокументация зарегистрирована; **NL** Technisch dossier bij; **PL** Dokumentacja techniczna znajduje się w firmie **NO** File thechnique fra; **DA** Det tekniske dossier findes hos **RO** Dosarul tehnic e tinut in

Comet Spa Via
Dorso 4, 42124
Reggio Emilia,
Italy

IT Direttore generale	DA Generaldirektør
EN General manager	RO Director general
FR Directeur général	
DE Generaldirektor	
ES Director general	
PT Director geral	
RU Технические брошюры на:	
NL Algemeen directeur	
PL Dyrektor główny	
NO Administrerende direktør	

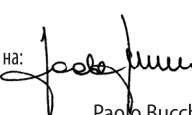
Paolo Bucchi
Reggio Emilia 13/07/2017